

feron

каталог светотехнической продукции

ТВОЙ ПОМОЩНИК 24/7

В выборе качественной
светотехники 💡



Наведи камеру на QR-код,
а затем на робота, чтобы
посмотреть инструкцию

Запустили
функциональный
чат-бот в telegram



Он будет
ВАШИМ ПОМОЩНИКОМ,
если необходимо:



Найти полную
информацию о товарах



Оперативно скачать
сертификаты и инструкции



Узнать наличие
на складе



Скачать каталоги,
буклеты, и листовки

... и многое, многое другое
в нашем чат-боте*

@FeronProBot



feron

*Расширенный функционал доступен прямым
клиентам Feron.

За 26 лет интенсивного развития компания Feron прошла путь от контейнера с лампочками до одного из лидеров светотехнического рынка России и стран СНГ. Сегодня компания Feron готова предлагать комплексные решения освещения для любых отраслей промышленности. Светотехнику торговой марки Feron знают и ей доверяют покупатели, которые ценят надежность и выбирают современные решения, отвечающие всем запросам своего времени.



ГАРАНТИЯ КАЧЕСТВА

Компания Feron ответственно подходит к выбору поставщиков комплектующих, проводя тестирования образцов и партий продукции как в сертифицированных лабораториях в России и за рубежом, так и в собственной лаборатории, которая оснащена уникальным для российского рынка оборудованием.



АССОРТИМЕНТ

Широкий и современный ассортимент позволяет создавать комплексные решения для освещения:

- квартир и домов;
- торговых, офисных и складских помещений;
- парков, аллей и придомовой территории;
- автомобильных дорог;
- торговых центров, кафе и ресторанов;
- школ и детских садов.



ПОДДЕРЖКА ПРОДАЖ

Автоматизированная система управления складом позволяет собрать заказ за 20 минут. А развитая логистическая сеть компании и поддержка продаж региональными представителями, менеджерами проектных продаж и инженерами-светотехниками обеспечат конкурентное преимущество вашего отдела продаж.

01 | Источники света

Лампы светодиодные PRO



A55,
A60,
A65
стр. 13



C37,
C37T
стр. 14



G45
стр. 15



GX53
стр. 15



MR16
стр. 16

Лампы светодиодные филамент PRO



A60
стр. 17



C35,
C35T
стр. 18



G45
стр. 18

Лампы светодиодные филамент



A60
стр. 19



C35,
C35T
стр. 20



G45
стр. 21

Лампы светодиодные



A60,
A65,
A80
стр. 22



R39,
R50,
R63
стр. 23



G45
стр. 23



C37,
C37T
стр. 24



MR16
стр. 25



MR11
стр. 26



GX53
стр. 26



GX70
стр. 27

01 | Источники света

Лампы светодиодные линейные



Лампы светодиодные капсульные



Лампы светодиодные для гирлянд



Лампы светодиодные высокой мощности



Лампы галогенные



Лампы металлогалогенные



01 | Источники света

Лампы люминесцентные



Двухцокольные
стр. 37



Одноцокольные
стр. 37

02 | Основное освещение



Светодиодные
линейные IP20
стр. 39



Светодиодные
линейные IP40
стр. 41



Светодиодные
линейные IP65
стр. 44



Для LED лампы
линейные
стр. 46



С блоком
аварийного
питания
стр. 48



Светодиодные
панели
Армстронг
стр. 49



Светодиодные
(сделано в
России)
стр. 51



Накладные
пылевлаго-
защищенные
стр. 54



Накладные
светодиодные
IP20
стр. 60



Накладные
светодиодные
IP40
стр. 61



Со светодиодами
встраиваемые
стр. 62



Со светодиодами
встраиваемые
декоративные
стр. 67



Интерьерные
серия «ABC art»
стр. 68



Интерьерные
серия «Elegance»
стр. 70



Накладные
серия
«Simple matte»
стр. 71



Интерьерные
серия
«Feron.ONE»
стр. 72



Интерьерные
серия «Classic»
стр. 74

03 | Акцентное освещение



Карданные под
лампу
стр. 77



Карданные
светодиодные
стр. 78



Подвесные
«BARREL»
стр. 79



Споты «BARREL»
настенно-
потолочные
под лампу
стр. 87



Споты «BARREL»
потолочные
под лампу
стр. 93



Споты «BARREL»
потолочные
светодиодные
стр. 106



Трековые на
шинопровод
3-х фазные
светодиодные
стр. 107



Комплектующие
для 3-х фазных
трековых
светильников
стр. 109



Трековые на
шинопровод
1-фазные
светодиодные
стр. 110



Трековые на
шинопровод
1-фазные
под лампу
стр. 118

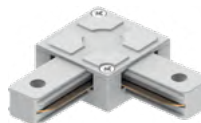

Комплектующие
для 1-фазных
трековых
светильников
стр. 130



Низковольтные
трековые
магнитные
светильники
стр. 133



Трековые
магнитные
230V
стр. 136



Комплектующие
для трековых
магнитных
светильников
стр. 137



Подсветка для
зеркал
стр. 140



Подсветка-spot
стр. 141



Настенные «MINI»
светодиодные
стр. 143



Настенные
под лампу
стр. 144



Настенные
светодиодные
стр. 149



Подсветка
для мебели
и ступеней
стр. 150



Ночники
стр. 153

03 | Акцентное освещение



Настольные под лампу
стр. 154



Настольные со светодиодами
стр. 155

04 | Светильники специального назначения



Прожекторы светодиодные PRO
стр. 157



Складские светодиодные
стр. 158



Прожекторы светодиодные
стр. 159



Прожекторы светодиодные с инфракрасным датчиком движения
стр. 161



Прожекторы светодиодные переносные
стр. 162



Аккумуляторные вывески и светильники
стр. 163



Фонари налобные
стр. 169



Фонари ручные
стр. 171



Освещение для растений
стр. 174

05 | Светодиодные ленты



Лента светодиодная 12V
стр. 177



Трансформаторы для светодиодной ленты 12V
стр. 180



Лента светодиодная 24V
стр. 182



Трансформаторы для светодиодной ленты 24V
стр. 184



Лента светодиодная 48V и аксессуары
стр. 185



Лента для бань и саун
стр. 186



Контроллеры 12/24V
стр. 187



Лента светодиодная 12V/24V (аксессуары)
стр. 188



Лента светодиодная 220V
стр. 190

05 | Светодиодные ленты



Лента светодиодная 220V (аксессуары)
стр. 192



Профиль для светодиодной ленты
стр. 193



Аксессуары для профиля
стр. 196

06 | Светильники точечные



Серия «Basic Metal» под лампу G5.3
стр. 199



Серия «Basic Crystal» под лампу G5.3
стр. 204



Серия «Bright Crystal» под лампу G5.3 с LED подсветкой
стр. 205



Серия «Tablet Crystal & Bright» под лампу GX53 с LED подсветкой
стр. 207



серия «Tablet Crystal» под лампу GX53
стр. 209



серия «Tablet Metal» под лампу GX53
стр. 209



серия «Tablet Metal» под лампу GX70
стр. 212

07 | Уличное освещение



Светильники венчающие
стр. 215



Уличные светильники со светодиодами (консольные)
стр. 216



Архитектурные линейные прожекторы
стр. 219



Комплектующие для архитектурных линейных прожекторов
стр. 219



Ландшафтно-архитектурные прожекторы
стр. 221



Подсветка для ступеней
стр. 224



Тротуарные светильники
стр. 225



Светильники на колышке грунтовые
стр. 226

08 | Ландшафтно-архитектурное освещение



Низковольтные
светильники
стр. 229



Комплектующие
для низковольтных
светильников
стр. 231



Трансформаторы
стр. 231



«Нью-Йорк»
стр. 232



«Дели»
стр. 233



«Окленд»
стр. 234



«Мельбурн»
стр. 235



«Сингапур»
стр. 235



«Майами»
стр. 236



«Челси»
стр. 237



«Бостон»
стр. 238



«Рио»
стр. 244



«Берлин»
стр. 244



«Торонто»
стр. 245



«Сиэтл»
стр. 245



«Сеул»
стр. 245



«Сан-Франциско»
стр. 246



«Сеул»
Feron.ONE
стр. 247



«Сан-Франциско»
Feron.ONE
стр. 247



«Киото»
стр. 248



«Кельн»
стр. 248

08 | Ландшафтно-архитектурное освещение



«Сидней»
стр. 248



«Токио»
стр. 249



«Дубай»
стр. 249



«Лос-Анджелес»
стр. 249



«Берген»
стр. 250



«Миконос»
стр. 250



«Корфу»
стр. 250



«Техно»
стр. 251

09 | Садово-парковое освещение



«Классика»
4 грани
металл
стр. 255



«Классика»
6 граней
металл
стр. 256



«Классика»
8 граней
металл
стр. 258



«Классика»
4 грани
пластик
стр. 260



«Классика»
6 граней
пластик
стр. 260



«Аликанте»
стр. 260



«Копенгаген»
стр. 260



«Брюссель»
стр. 261



«Лион»
стр. 261



«Санторини»
стр. 261



«Санторини»
большие
стр. 261



«Прованс»
стр. 262



«Ницца»
стр. 262



«Бордо»
стр. 263



«Барселона»
стр. 263



«Белладжо»
стр. 264



«Бергамо»
стр. 264



«Лозанна»
стр. 264



«Варшава»
стр. 265



«Вильнюс»
стр. 265



«Марсель»
стр. 265



«Будапешт»
стр. 266



«Неаполь»
стр. 266



«Сорренто»
стр. 266



«Таллин»
стр. 267



«Флёр»
стр. 267



«Мадрид»
стр. 267



«Венеция»
стр. 268



«Афина»
стр. 268



«Версаль»
большие
стр. 269



«Версаль»
малые
стр. 270



«Кастелло»
малые
стр. 271



«Рим»
большие
стр. 272



«Рим» малые
стр. 273



«Палермо»
стр. 273



«Флоренция»
стр. 274

09 | Садово-парковое освещение



«Турин»
стр. 275



«Катания»
стр. 276



«Милан»
стр. 276



«Бильбао»
стр. 277



«Новара»
стр. 277



«Оптима»
стр. 278

10 | Праздничное освещение и дюралайт



Белт-лайт
стр. 281



Дюралайт
светодиодный
стр. 283



Аксессуары для
дюралайта
стр. 283

11 | Электротовары и комплектующие



Выключатели
беспроводные
стр. 285



Управление
осветительным
оборудованием
стр. 287



Звонки
стр. 290



Детектор
для проверки
денег
стр. 294



Датчики
движения и
освещенности
стр. 295



Датчики
освещенности
(фотоэлемент)
стр. 299



Розетки-таймеры
стр. 300



Выключатели
с пультом
управления
стр. 303



ЭПРА
стр. 304



Драйверы для
светодиодных
светильников
стр. 305



Патроны и
переходники
стр. 306



Сетевые и
соединительные
шнуры
стр. 309

01

ИСТОЧНИКИ
СВЕТА



Feron.PRO

Источники света премиум класса, разработанные совместно с OSRAM GmbH – лидером развития светодиодных технологий.

Применение светодиодов OSRAM с высокой цветопередачей и компонентов питающего устройства класса high-end обеспечивает высокую отказоустойчивость ламп, а также стабильную мощность и световой поток при перепадах напряжения без вредных пульсаций освещенности.



175-265V



СОВМЕСТИМ С ПОДСВЕТКОЙ



CRI > 80



КП < 1%



УГОЛ РАССЕЙВАНИЯ



-40°C...+50°C



СРОК СЛУЖБЫ



ГАРАНТИЯ



A55, A60, A65



Артикул	Модель	Мощность, Вт	Эквивалент лампы накаливания, Вт	Световой поток, Лм	Цветовая температура, К	Размеры Д×Н, мм	Цоколь	Тип корпуса	Кол-во штук в упаковке
38023	LB-1007	7	60	560	2700	Ø55×100	E27	A55 шар	10/100
38024	LB-1007	7	60	575	4000	Ø55×100	E27	A55 шар	10/100
38025	LB-1007	7	60	590	6400	Ø55×100	E27	A55 шар	10/100
38026	LB-1009	9	75	720	2700	Ø60×108	E27	A60 шар	10/100
38027	LB-1009	9	75	740	4000	Ø60×108	E27	A60 шар	10/100
38028	LB-1009	9	75	760	6400	Ø60×108	E27	A60 шар	10/100
38029	LB-1011	11	90	915	2700	Ø60×112	E27	A60 шар	10/100
38030	LB-1011	11	90	940	4000	Ø60×112	E27	A60 шар	10/100
38031	LB-1011	11	90	965	6400	Ø60×112	E27	A60 шар	10/100
38032	LB-1013	13	110	1090	2700	Ø60×125	E27	A60 шар	10/100
38033	LB-1013	13	110	1130	4000	Ø60×125	E27	A60 шар	10/100
38034	LB-1013	13	110	1170	6400	Ø60×125	E27	A60 шар	10/100
38035	LB-1015	15	120	1220	2700	Ø60×125	E27	A60 шар	10/100
38036	LB-1015	15	120	1260	4000	Ø60×125	E27	A60 шар	10/100
38037	LB-1015	15	120	1300	6400	Ø60×125	E27	A60 шар	10/100
38038	LB-1017	17	130	1380	2700	Ø65×134	E27	A65 шар	10/100
38039	LB-1017	17	130	1430	4000	Ø65×134	E27	A65 шар	10/100
38040	LB-1017	17	130	1480	6400	Ø65×134	E27	A65 шар	10/100
38041	LB-1020	20	150	1740	2700	Ø65×134	E27	A65 шар	10/100
38042	LB-1020	20	150	1810	4000	Ø65×134	E27	A65 шар	10/100
38043	LB-1020	20	150	1870	6400	Ø65×134	E27	A65 шар	10/100



C37, C37T



- 
IC DRIVER
175-265V
- 
СОВМЕСТИМ
С ПОДСВЕТКОЙ
- 
CRI > 80
- 
КП < 1%
- 
200°
УГОЛ
РАССВЕИВАНИЯ
- 
-40°C...+50°C
- 
50000
ЧАСОВ
СРОК
СЛУЖБЫ
- 
24
МЕСЯЦА
ГАРАНТИЯ

Артикул	Модель	Мощность, Вт	Эквивалент лампы накаливания, Вт	Световой поток, Лм	Цветовая температура, К	Размеры ДхН, мм	Тип корпуса	Цоколь	Кол-во штук в упаковке
38044	LB-1306	6	40	460	2700	Ø37×100	C37 свеча	E14	10/100
38045	LB-1306	6	40	475	4000	Ø37×100	C37 свеча	E14	10/100
38048	LB-1306	6	40	475	4000	Ø37×124	C37T свеча на ветру	E14	10/100
38046	LB-1306	6	40	490	6400	Ø37×100	C37 свеча	E14	10/100
38050	LB-1306	6	40	460	2700	Ø37×100	C37 свеча	E27	10/100
38051	LB-1306	6	40	475	4000	Ø37×100	C37 свеча	E27	10/100
38052	LB-1306	6	40	490	6400	Ø37×100	C37 свеча	E27	10/100
38053	LB-1307	7,5	60	630	2700	Ø37×100	C37 свеча	E14	10/100
38054	LB-1307	7,5	60	650	4000	Ø37×100	C37 свеча	E14	10/100
38055	LB-1307	7,5	60	670	6400	Ø37×100	C37 свеча	E14	10/100
38056	LB-1307	7,5	60	630	2700	Ø37×100	C37 свеча	E27	10/100
38057	LB-1307	7,5	60	650	4000	Ø37×100	C37 свеча	E27	10/100
38058	LB-1307	7,5	60	670	6400	Ø37×100	C37 свеча	E27	10/100
38059	LB-1309	9	75	730	2700	Ø37×114	C37 свеча	E14	10/100
38060	LB-1309	9	75	760	4000	Ø37×114	C37 свеча	E14	10/100
38061	LB-1309	9	75	790	6400	Ø37×114	C37 свеча	E14	10/100
38062	LB-1309	9	75	730	2700	Ø37×114	C37 свеча	E27	10/100
38063	LB-1309	9	75	760	4000	Ø37×114	C37 свеча	E27	10/100
38064	LB-1309	9	75	790	6400	Ø37×114	C37 свеча	E27	10/100

G45

OSRAM
LEDs
Included

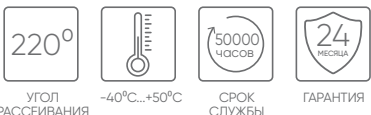

Артикул	Модель	Мощность, Вт	Эквивалент лампы накаливания, Вт	Световой поток, Лм	Цветовая температура, К	Размеры Д×Н, мм	Цоколь	Тип корпуса	Кол-во штук в упаковке
38065	LB-1406	6	40	460	2700	Ø45×81	E14	G45 шар	10/100
38066	LB-1406	6	40	475	4000	Ø45×81	E14	G45 шар	10/100
38067	LB-1406	6	40	490	6400	Ø45×81	E14	G45 шар	10/100
38068	LB-1406	6	40	460	2700	Ø45×81	E27	G45 шар	10/100
38069	LB-1406	6	40	475	4000	Ø45×81	E27	G45 шар	10/100
38070	LB-1406	6	40	490	6400	Ø45×81	E27	G45 шар	10/100
38071	LB-1407	7,5	60	630	2700	Ø45×81	E14	G45 шар	10/100
38072	LB-1407	7,5	60	650	4000	Ø45×81	E14	G45 шар	10/100
38073	LB-1407	7,5	60	670	6400	Ø45×81	E14	G45 шар	10/100
38074	LB-1407	7,5	60	630	2700	Ø45×81	E27	G45 шар	10/100
38075	LB-1407	7,5	60	650	4000	Ø45×81	E27	G45 шар	10/100
38076	LB-1407	7,5	60	670	6400	Ø45×81	E27	G45 шар	10/100
38077	LB-1409	9	75	730	2700	Ø45×92	E14	G45 шар	10/100
38078	LB-1409	9	75	760	4000	Ø45×92	E14	G45 шар	10/100
38079	LB-1409	9	75	790	6400	Ø45×92	E14	G45 шар	10/100
38080	LB-1409	9	75	730	2700	Ø45×90	E27	G45 шар	10/100
38081	LB-1409	9	75	760	4000	Ø45×90	E27	G45 шар	10/100
38082	LB-1409	9	75	790	6400	Ø45×90	E27	G45 шар	10/100

OSRAM
LEDs
Included

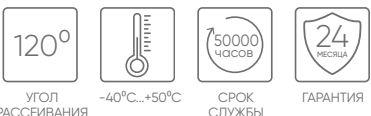

GX53

Артикул	Модель	Мощность, Вт	Эквивалент лампы накаливания, Вт	Световой поток, Лм	Цветовая температура, К	Размеры Д×Н, мм	Цоколь	Тип корпуса	Кол-во штук в упаковке
38199	LB-1506	6	40	500	2700	Ø73x26	GX53	GX53 таблетка	10/100
38200	LB-1506	6	40	520	4000	Ø73x26	GX53	GX53 таблетка	10/100
38201	LB-1506	6	40	540	6400	Ø73x26	GX53	GX53 таблетка	10/100
38202	LB-1508	8	60	650	2700	Ø73x26	GX53	GX53 таблетка	10/100
38203	LB-1508	8	60	670	4000	Ø73x26	GX53	GX53 таблетка	10/100
38204	LB-1508	8	60	690	6400	Ø73x26	GX53	GX53 таблетка	10/100
38205	LB-1511	11	90	840	2700	Ø73x28	GX53	GX53 таблетка	10/100
38206	LB-1511	11	90	870	4000	Ø73x28	GX53	GX53 таблетка	10/100
38207	LB-1511	11	90	900	6400	Ø73x28	GX53	GX53 таблетка	10/100

MR16



LB-1606, LB-1608



LB-1607



LB-1610



LB-1607



LB-1608

OSRAM

LEDs
Included



175-265V



СОВМЕСТИМ
С ПОДСВЕТКОЙ



CRI > 80



КП < 1%



38-120°

ДИАПАЗОН
РАСSEИВАНИЯ



-40°C...+50°C



50000
ЧАСОВ

СРОК
СЛУЖБЫ



24
МЕСЯЦА

ГАРАНТИЯ

Артикул	Модель	Цвет корпуса	Мощность, Вт	Эквивалент лампы накаливания, Вт	Световой поток, Лм	Угол рассеивания	Цветовая температура, К	Размеры Д×Н, мм	Цоколь	Тип корпуса	Рассеиватель	Кол-во штук в упаковке
38083	LB-1606	белый	6	40	395	120°	2700	Ø50×52	G5.3	MR16 рефлекторная	матовый	10/200
38084	LB-1606	белый	6	40	400	120°	4000	Ø50×52	G5.3	MR16 рефлекторная	матовый	10/200
38085	LB-1606	белый	6	40	405	120°	6400	Ø50×52	G5.3	MR16 рефлекторная	матовый	10/200
38086	LB-1606	белый	6	40	395	120°	2700	Ø50×57	GU10	MR16 рефлекторная	матовый	10/200
38087	LB-1606	белый	6	40	400	120°	4000	Ø50×57	GU10	MR16 рефлекторная	матовый	10/200
38088	LB-1606	белый	6	40	405	120°	6400	Ø50×57	GU10	MR16 рефлекторная	матовый	10/200
38185	LB-1607	белый	7	60	520	110°	2700	Ø50×46	G5.3	MR16 рефлекторная	прозрачный	10/200
38179	LB-1607	белый	7	60	520	38°	2700	Ø50×45	G5.3	MR16 рефлекторная	прозрачный	10/200
38186	LB-1607	белый	7	60	540	110°	4000	Ø50×46	G5.3	MR16 рефлекторная	прозрачный	10/200
38180	LB-1607	белый	7	60	540	38°	4000	Ø50×45	G5.3	MR16 рефлекторная	прозрачный	10/200
38187	LB-1607	белый	7	60	560	110°	6400	Ø50×49	G5.3	MR16 рефлекторная	прозрачный	10/200
38181	LB-1607	белый	7	60	560	38°	6400	Ø50×45	G5.3	MR16 рефлекторная	прозрачный	10/200
48956	LB-1607	черный	7	60	520	110°	2700	Ø50×55	GU10	MR16 рефлекторная	прозрачный	10/200
48954	LB-1607	черный	7	60	520	38°	2700	Ø50×55	GU10	MR16 рефлекторная	прозрачный	10/200
38182	LB-1607	белый	7	60	520	110°	2700	Ø50×53	GU10	MR16 рефлекторная	прозрачный	10/200
38176	LB-1607	белый	7	60	520	38°	2700	Ø50×54	GU10	MR16 рефлекторная	прозрачный	10/200
48957	LB-1607	черный	7	60	540	110°	4000	Ø50×55	GU10	MR16 рефлекторная	прозрачный	10/200
48955	LB-1607	черный	7	60	540	38°	4000	Ø50×55	GU10	MR16 рефлекторная	прозрачный	10/200
38183	LB-1607	белый	7	60	540	110°	4000	Ø50×53	GU10	MR16 рефлекторная	прозрачный	10/200
38177	LB-1607	белый	7	60	540	38°	4000	Ø50×53	GU10	MR16 рефлекторная	прозрачный	10/200
38184	LB-1607	белый	7	60	560	110°	6400	Ø50×53	GU10	MR16 рефлекторная	прозрачный	10/200
38178	LB-1607	белый	7	60	560	38°	6400	Ø50×53	GU10	MR16 рефлекторная	прозрачный	10/200
38089	LB-1608	белый	8	60	530	120°	2700	Ø50×52	G5.3	MR16 рефлекторная	матовый	10/200
38090	LB-1608	белый	8	60	550	120°	4000	Ø50×52	G5.3	MR16 рефлекторная	матовый	10/200
38091	LB-1608	белый	8	60	570	120°	6400	Ø50×52	G5.3	MR16 рефлекторная	матовый	10/200
38092	LB-1608	белый	8	60	530	120°	2700	Ø50×57	GU10	MR16 рефлекторная	матовый	10/200
48958	LB-1608	черный	8	60	530	120°	2700	Ø50×57	GU10	MR16 рефлекторная	матовый	10/200
38093	LB-1608	белый	8	60	550	120°	4000	Ø50×57	GU10	MR16 рефлекторная	матовый	10/200
48959	LB-1608	черный	8	60	550	120°	4000	Ø50×57	GU10	MR16 рефлекторная	матовый	10/200
38094	LB-1608	белый	8	60	570	120°	6400	Ø50×57	GU10	MR16 рефлекторная	матовый	10/200
38158	LB-1610	белый	10	75	840	120°	2700	Ø50×57	G5.3	MR16 рефлекторная	матовый	10/200
38159	LB-1610	белый	10	75	860	120°	4000	Ø50×57	G5.3	MR16 рефлекторная	матовый	10/200
38160	LB-1610	белый	10	75	880	120°	6400	Ø50×57	G5.3	MR16 рефлекторная	матовый	10/200
38161	LB-1610	белый	10	75	840	120°	2700	Ø50×57	GU10	MR16 рефлекторная	матовый	10/200
38162	LB-1610	белый	10	75	860	120°	4000	Ø50×57	GU10	MR16 рефлекторная	матовый	10/200
38163	LB-1610	белый	10	75	880	120°	6400	Ø50×57	GU10	MR16 рефлекторная	матовый	10/200





A60



160
LM/W

IC
DRIVER



 СОВМЕСТИМ
С ПОДСВЕТКОЙ



 CRI > 80



 КП < 1%

270°

 УГОЛ
РАССЕИВАНИЯ

 -40°C...+50°C

 СРОК
СЛУЖБЫ 50000 ЧАСОВ

 ГАРАНТИЯ 24 МЕСЯЦА

Артикул	Модель	Мощность, Вт	Эквивалент лампы накаливания, Вт	Световой поток, Лм	Цветовая температура, К	Размеры ДхН, мм	Цоколь	Тип корпуса	Кол-во штук в упаковке
48889	LB-1106	6	75	960	2700	Ø60×105	E27	A60 шар	10/100
48890	LB-1106	6	75	980	4000	Ø60×105	E27	A60 шар	10/100
48891	LB-1106	6	75	1000	6400	Ø60×105	E27	A60 шар	10/100
48892	LB-1108	8	90	1280	2700	Ø60×105	E27	A60 шар	10/100
48893	LB-1108	8	90	1300	4000	Ø60×105	E27	A60 шар	10/100
48894	LB-1108	8	90	1320	6400	Ø60×105	E27	A60 шар	10/100
48895	LB-1112	12	125	1920	2700	Ø60×105	E27	A60 шар	10/100
48896	LB-1112	12	125	1940	4000	Ø60×105	E27	A60 шар	10/100
48897	LB-1112	12	125	1960	6400	Ø60×105	E27	A60 шар	10/100
51235	LB-1116	16	160	2560	2700	Ø60×105	E27	A60 шар	10/100
51236	LB-1116	16	160	2580	4000	Ø60×105	E27	A60 шар	10/100
51237	LB-1116	16	160	2600	6400	Ø60×105	E27	A60 шар	10/100

C35, C35T



160
LM/W

IC
DRIVER



СОВМЕСТИМ
С ПОДСВЕТКОЙ



CRI > 80



KPF < 1%

270°

УГОЛ
РАССЕИВАНИЯ



-40°C...+50°C

50000
ЧАСОВ

СРОК
СЛУЖБЫ

24
МЕСЯЦА

ГАРАНТИЯ

Артикул	Модель	Мощность, Вт	Эквивалент лампы накаливания, Вт	Световой поток, Лм	Цветовая температура, К	Размеры Д×Н, мм	Цоколь	Тип корпуса	Кол-во штук в упаковке
51244	LB-1206	6	75	960	2700	Ø35×98	E14	C35 свеча	10/100
51238	LB-1206	6	75	960	2700	Ø35×92	E27	C35 свеча	10/100
51245	LB-1206	6	75	980	4000	Ø35×98	E14	C35 свеча	10/100
51239	LB-1206	6	75	980	4000	Ø35×92	E27	C35 свеча	10/100
51246	LB-1206	6	75	1000	6400	Ø35×98	E14	C35 свеча	10/100
51240	LB-1206	6	75	1000	6400	Ø35×92	E27	C35 свеча	10/100
51247	LB-1208	8	90	1280	2700	Ø35×98	E14	C35 свеча	10/100
51241	LB-1208	8	90	1280	2700	Ø35×92	E27	C35 свеча	10/100
51248	LB-1208	8	90	1300	4000	Ø35×98	E14	C35 свеча	10/100
51242	LB-1208	8	90	1300	4000	Ø35×92	E27	C35 свеча	10/100
51249	LB-1208	8	90	1320	6400	Ø35×98	E14	C35 свеча	10/100
51243	LB-1208	8	90	1320	6400	Ø35×92	E27	C35 свеча	10/100
51262	LB-1216	6	75	960	2700	Ø35×120	E14	C35T свеча на ветру	10/100
51263	LB-1216	6	75	980	4000	Ø35×115	E14	C35T свеча на ветру	10/100
51264	LB-1216	6	75	1000	6400	Ø35×120	E14	C35T свеча на ветру	10/100
51265	LB-1218	8	90	1280	2700	Ø35×120	E14	C35T свеча на ветру	10/100
51266	LB-1218	8	90	1300	4000	Ø35×115	E14	C35T свеча на ветру	10/100
51267	LB-1218	8	90	1320	6400	Ø35×120	E14	C35T свеча на ветру	10/100

G45



160
LM/W

IC
DRIVER



СОВМЕСТИМ
С ПОДСВЕТКОЙ



CRI > 80



KPF < 1%

270°

УГОЛ
РАССЕИВАНИЯ



-40°C...+50°C

50000
ЧАСОВ

СРОК
СЛУЖБЫ

24
МЕСЯЦА

ГАРАНТИЯ

Артикул	Модель	Мощность, Вт	Эквивалент лампы накаливания, Вт	Световой поток, Лм	Цветовая температура, К	Размеры Д×Н, мм	Цоколь	Тип корпуса	Кол-во штук в упаковке
51256	LB-1706	6	75	960	2700	Ø45×78	E14	G45 шар	10/100
51250	LB-1706	6	75	960	2700	Ø45×76	E27	G45 шар	10/100
51257	LB-1706	6	75	980	4000	Ø45×78	E14	G45 шар	10/100
51251	LB-1706	6	75	980	4000	Ø45×76	E27	G45 шар	10/100
51258	LB-1706	6	75	1000	6400	Ø45×78	E14	G45 шар	10/100
51252	LB-1706	6	75	1000	6400	Ø45×76	E27	G45 шар	10/100
51259	LB-1708	8	90	1280	2700	Ø45×78	E14	G45 шар	10/100
51253	LB-1708	8	90	1280	2700	Ø45×76	E27	G45 шар	10/100
51260	LB-1708	8	90	1300	4000	Ø45×78	E14	G45 шар	10/100
51254	LB-1708	8	90	1300	4000	Ø45×76	E27	G45 шар	10/100
51261	LB-1708	8	90	1320	6400	Ø45×78	E14	G45 шар	10/100
51255	LB-1708	8	90	1320	6400	Ø45×76	E27	G45 шар	10/100



A60

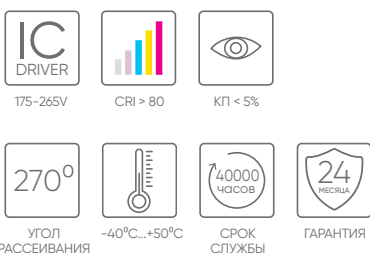

Артикул	Модель	Мощность, Вт	Эквивалент лампы накаливания, Вт	Световой поток, Лм	Цветовая температура, К	Размеры Д×Н, мм	Цоколь	Тип корпуса	Кол-во штук в упаковке
25569	LB-57	7	60	740	2700	Ø60×107	E27	A60 шар	10/100
25570	LB-57	7	60	760	4000	Ø60×107	E27	A60 шар	10/100
25631	LB-63	9	80	930	2700	Ø60×107	E27	A60 шар	10/100
25632	LB-63	9	80	950	4000	Ø60×107	E27	A60 шар	10/100
38239	LB-613	13	120	1110	2700	Ø60×107	E27	A60 шар	10/100
38240	LB-613	13	120	1140	4000	Ø60×107	E27	A60 шар	10/100
48283	LB-613	13	120	1160	6400	Ø60×107	E27	A60 шар	10/100
38241	LB-615	15	140	1320	2700	Ø60×107	E27	A60 шар	10/100
38242	LB-615	15	140	1350	4000	Ø60×107	E27	A60 шар	10/100
48284	LB-615	15	140	1370	6400	Ø60×107	E27	A60 шар	10/100
38245	LB-620	20	180	1750	2700	Ø60×107	E27	A60 шар	10/100
38246	LB-620	20	180	1800	4000	Ø60×107	E27	A60 шар	10/100
48285	LB-620	20	180	1820	6400	Ø60×107	E27	A60 шар	10/100

C35, C35T



Артикул	Модель	Мощность, Вт	Эквивалент лампы накаливания, Вт	Световой поток, Лм	Цветовая температура, К	Размеры Д×Н, мм	Цоколь	Диммируется	Тип корпуса	Рассеиватель	Кол-во штук в упаковке
25572	LB-58	5	40	530	2700	Ø35×100	E14	нет	C35 свеча	прозрачный	10/100
25573	LB-58	5	40	550	4000	Ø35×100	E14	нет	C35 свеча	прозрачный	10/100
25575	LB-59	5	40	530	2700	Ø35×121	E14	нет	C35T свеча на ветру	прозрачный	10/100
25576	LB-59	5	40	550	4000	Ø35×121	E14	нет	C35T свеча на ветру	прозрачный	10/100
25870	LB-166	7	70	740	2700	Ø35×100	E14	да	C35 свеча	прозрачный	10/100
25871	LB-166	7	70	760	4000	Ø35×100	E14	да	C35 свеча	прозрачный	10/100
25872	LB-167	7	70	740	2700	Ø35×121	E14	да	C35T свеча на ветру	прозрачный	10/100
25873	LB-167	7	70	760	4000	Ø35×121	E14	да	C35T свеча на ветру	прозрачный	0/100
25785	LB-66	7	60	710	2700	Ø35×100	E14	нет	C35 свеча	матовый	10/100
25726	LB-66	7	60	740	2700	Ø35×100	E14	нет	C35 свеча	прозрачный	10/100
25780	LB-66	7	60	760	4000	Ø35×100	E14	нет	C35 свеча	прозрачный	10/100
38227	LB-66	7	60	780	6400	Ø35×100	E14	нет	C35 свеча	прозрачный	10/100
38271	LB-66	7	60	760	4000	Ø35×100	E27	нет	C35 свеча	прозрачный	10/100
38272	LB-66	7	60	780	6400	Ø35×100	E27	нет	C35 свеча	прозрачный	10/100
25786	LB-67	7	60	710	2700	Ø35×121	E14	нет	C35T свеча на ветру	матовый	10/100
25727	LB-67	7	60	740	2700	Ø35×121	E14	нет	C35T свеча на ветру	прозрачный	10/100
25781	LB-67	7	60	760	4000	Ø35×121	E14	нет	C35T свеча на ветру	прозрачный	10/100
38233	LB-67	7	60	780	6400	Ø35×121	E14	нет	C35T свеча на ветру	прозрачный	10/100
25955	LB-73	9	80	800	2700	Ø35×100	E14	нет	C35 свеча	матовый	10/100
25956	LB-73	9	80	840	2700	Ø35×100	E14	нет	C35 свеча	прозрачный	10/100
25957	LB-73	9	80	820	4000	Ø35×100	E14	нет	C35 свеча	матовый	10/100
25958	LB-73	9	80	860	4000	Ø35×100	E14	нет	C35 свеча	прозрачный	10/100
38229	LB-73	9	80	880	6400	Ø35×100	E14	нет	C35 свеча	прозрачный	10/100
25959	LB-74	9	80	800	2700	Ø35×121	E14	нет	C35T свеча на ветру	матовый	10/100
25960	LB-74	9	80	840	2700	Ø35×121	E14	нет	C35T свеча на ветру	прозрачный	10/100
25961	LB-74	9	80	820	4000	Ø35×121	E14	нет	C35T свеча на ветру	матовый	10/100
25962	LB-74	9	80	860	4000	Ø35×121	E14	нет	C35T свеча на ветру	прозрачный	10/100
38235	LB-74	9	80	880	6400	Ø35×121	E14	нет	C35T свеча на ветру	прозрачный	10/100
38005	LB-713	11	100	910	2700	Ø35×100	E14	нет	C35 свеча	матовый	10/100
38006	LB-713	11	100	950	2700	Ø35×100	E14	нет	C35 свеча	прозрачный	10/100
38007	LB-713	11	100	930	4000	Ø35×100	E14	нет	C35 свеча	матовый	10/100
38008	LB-713	11	100	970	4000	Ø35×100	E14	нет	C35 свеча	прозрачный	10/100
38231	LB-713	11	100	990	6400	Ø35×100	E14	нет	C35 свеча	прозрачный	10/100
38273	LB-713	11	100	970	4000	Ø35×100	E27	нет	C35 свеча	прозрачный	10/100
38274	LB-713	11	100	990	6400	Ø35×100	E27	нет	C35 свеча	прозрачный	10/100
38009	LB-714	11	100	910	2700	Ø35×121	E14	нет	C35T свеча на ветру	матовый	10/100
38010	LB-714	11	100	950	2700	Ø35×121	E14	нет	C35T свеча на ветру	прозрачный	10/100
38011	LB-714	11	100	930	4000	Ø35×121	E14	нет	C35T свеча на ветру	матовый	10/100
38012	LB-714	11	100	970	4000	Ø35×121	E14	нет	C35T свеча на ветру	прозрачный	10/100
38237	LB-714	11	100	990	6400	Ø35×121	E14	нет	C35T свеча на ветру	прозрачный	10/100
38255	LB-717	15	140	1230	2700	Ø37×100	E14	нет	C35 свеча	матовый	10/100
38256	LB-717	15	140	1270	2700	Ø37×100	E14	нет	C35 свеча	прозрачный	10/100
38257	LB-717	15	140	1280	4000	Ø37×100	E14	нет	C35 свеча	матовый	10/100
38258	LB-717	15	140	1320	4000	Ø37×100	E14	нет	C35 свеча	прозрачный	10/100
38259	LB-717	15	140	1340	6400	Ø37×100	E14	нет	C35 свеча	прозрачный	10/100
38260	LB-718	15	140	1230	2700	Ø37×121	E14	нет	C35T свеча на ветру	матовый	10/100
38261	LB-718	15	140	1270	2700	Ø37×121	E14	нет	C35T свеча на ветру	прозрачный	10/100
38262	LB-718	15	140	1280	4000	Ø37×121	E14	нет	C35T свеча на ветру	матовый	10/100
38263	LB-718	15	140	1320	4000	Ø37×121	E14	нет	C35T свеча на ветру	прозрачный	10/100
38264	LB-718	15	140	1340	6400	Ø37×121	E14	нет	C35T свеча на ветру	прозрачный	10/100



G45



Артикул	Модель	Мощность, Вт	Эквивалент лампы накаливания, Вт	Световой поток, Лм	Цветовая температура, К	Размеры Д×Н, мм	Цоколь	Тип корпуса	Диммируется	Кол-во штук в упаковке
25578	LB-61	5	40	530	2700	Ø45×75	E14	G45 шар малый	нет	10/100
25579	LB-61	5	40	550	4000	Ø45×75	E14	G45 шар малый	нет	10/100
25581	LB-61	5	40	530	2700	Ø45×75	E27	G45 шар малый	нет	10/100
25582	LB-61	5	40	550	4000	Ø45×75	E27	G45 шар малый	нет	10/100
25874	LB-52	7	60	740	2700	Ø45×75	E14	G45 шар малый	нет	10/100
25875	LB-52	7	60	760	4000	Ø45×75	E14	G45 шар малый	нет	10/100
38221	LB-52	7	60	780	6400	Ø45×75	E14	G45 шар малый	нет	10/100
25876	LB-52	7	60	740	2700	Ø45×75	E27	G45 шар малый	нет	10/100
25877	LB-52	7	60	760	4000	Ø45×75	E27	G45 шар малый	нет	10/100
38222	LB-52	7	60	780	6400	Ø45×75	E27	G45 шар малый	нет	10/100
38001	LB-509	9	80	840	2700	Ø45×75	E14	G45 шар малый	нет	10/100
38002	LB-509	9	80	860	4000	Ø45×75	E14	G45 шар малый	нет	10/100
38223	LB-509	9	80	880	6400	Ø45×75	E14	G45 шар малый	нет	10/100
38003	LB-509	9	80	840	2700	Ø45×75	E27	G45 шар малый	нет	10/100
38004	LB-509	9	80	860	4000	Ø45×75	E27	G45 шар малый	нет	10/100
38224	LB-509	9	80	880	6400	Ø45×75	E27	G45 шар малый	нет	10/100
38013	LB-511	11	100	950	2700	Ø45×75	E14	G45 шар малый	нет	10/100
38014	LB-511	11	100	970	4000	Ø45×75	E14	G45 шар малый	нет	10/100
38225	LB-511	11	100	990	6400	Ø45×75	E14	G45 шар малый	нет	10/100
38015	LB-511	11	100	950	2700	Ø45×75	E27	G45 шар малый	нет	10/100
38016	LB-511	11	100	970	4000	Ø45×75	E27	G45 шар малый	нет	10/100
38226	LB-511	11	100	990	6400	Ø45×75	E27	G45 шар малый	нет	10/100
38249	LB-515	15	140	1270	2700	Ø45×80	E14	G45 шар малый	нет	10/100
38250	LB-515	15	140	1320	4000	Ø45×80	E14	G45 шар малый	нет	10/100
38251	LB-515	15	140	1340	6400	Ø45×80	E14	G45 шар малый	нет	10/100
38252	LB-515	15	140	1270	2700	Ø45×80	E27	G45 шар малый	нет	10/100
38253	LB-515	15	140	1320	4000	Ø45×80	E27	G45 шар малый	нет	10/100
38254	LB-515	15	140	1340	6400	Ø45×80	E27	G45 шар малый	нет	10/100



A60, A65, A80



Артикул	Модель	Мощность, Вт	Эквивалент лампы накаливания, Вт	Световой поток, Лм	Цветовая температура, К	Размеры Д×Н, мм	Цоколь	Тип корпуса	Диммируется	Кол-во штук в упаковке
25444	LB-91	7	70	560	2700	Ø55×100	E27	A60 шар	нет	10/100
25445	LB-91	7	70	560	4000	Ø55×100	E27	A60 шар	нет	10/100
25446	LB-91	7	70	560	6400	Ø55×100	E27	A60 шар	нет	10/100
38265*	LB-192	10	80	800	4000	Ø60×110	E27	A60 шар	нет	10/100
48732*	LB-192	10	80	800	6400	Ø60×110	E27	A60 шар	нет	10/100
25457	LB-92	10	100	800	2700	Ø60×108	E27	A60 шар	нет	10/100
25458	LB-92	10	100	800	4000	Ø60×108	E27	A60 шар	нет	10/100
25459	LB-92	10	100	800	6400	Ø60×108	E27	A60 шар	нет	10/100
48729*	LB-193	12	80	1100	4000	Ø60×110	E27	A60 шар	нет	10/100
25489	LB-93	12	120	1100	2700	Ø60×114	E27	A60 шар	нет	10/100
25487	LB-93	12	120	1100	4000	Ø60×114	E27	A60 шар	нет	10/100
25490	LB-93	12	120	1100	6400	Ø60×114	E27	A60 шар	нет	10/100
51052	LB-931	12	120	1060	2700	Ø60×114	E27	A60 шар	да	10/100
51053	LB-931	12	120	1080	4000	Ø60×114	E27	A60 шар	да	10/100
51054	LB-931	12	120	1100	6400	Ø60×114	E27	A60 шар	да	10/100
48730*	LB-194	15	80	1350	4000	Ø60×125	E27	A60 шар	нет	10/100
25628	LB-94	15	140	1300	2700	Ø60×120	E27	A60 шар	нет	10/100
25629	LB-94	15	140	1350	4000	Ø60×120	E27	A60 шар	нет	10/100
25630	LB-94	15	140	1400	6400	Ø60×120	E27	A60 шар	нет	10/100
25787	LB-98	20	180	1750	2700	Ø65×125	E27	A65 шар	нет	10/100
25788	LB-98	20	180	1800	4000	Ø65×125	E27	A65 шар	нет	10/100
25789	LB-98	20	180	1850	6400	Ø65×125	E27	A65 шар	нет	10/100
25790	LB-100	25	230	2100	2700	Ø65×135	E27	A65 шар	нет	10/100
25791	LB-100	25	230	2150	4000	Ø65×135	E27	A65 шар	нет	10/100
25792	LB-100	25	230	2200	6400	Ø65×135	E27	A65 шар	нет	10/100
38194	LB-130	30	270	2580	2700	Ø80×155	E27	A80 шар	нет	10/50
38195	LB-130	30	270	2630	4000	Ø80×155	E27	A80 шар	нет	10/50
38196	LB-130	30	270	2680	6400	Ø80×155	E27	A80 шар	нет	10/50

*низковольтная светодиодная лампа (12-48V)

R39, R50, R63



Артикул	Модель	Мощность, Вт	Эквивалент лампы накаливания, Вт	Световой поток, Лм	Цветовая температура, К	Размеры D×H, мм	Цоколь	Тип корпуса	Кол-во штук в упаковке
25516	LB-439	5	40	380	2700	Ø39×67	E14	R39 рефлекторная	10/100
25517	LB-439	5	40	400	4000	Ø39×67	E14	R39 рефлекторная	10/100
25518	LB-439	5	40	420	6400	Ø39×67	E14	R39 рефлекторная	10/100
25513	LB-450	7	60	540	2700	Ø50×80	E14	R50 рефлекторная	10/100
25514	LB-450	7	60	560	4000	Ø50×80	E14	R50 рефлекторная	10/100
25515	LB-450	7	60	580	6400	Ø50×80	E14	R50 рефлекторная	10/100
25510	LB-463	11	100	860	2700	Ø63×99	E27	R63 рефлекторная	10/50
25511	LB-463	11	100	880	4000	Ø63×99	E27	R63 рефлекторная	10/50
25512	LB-463	11	100	900	6400	Ø63×99	E27	R63 рефлекторная	10/50



G45

Артикул	Модель	Мощность, Вт	Эквивалент лампы накаливания, Вт	Световой поток, Лм	Цветовая температура, К	Размеры D×H, мм	Цоколь	Тип корпуса	Диммируется	Кол-во штук в упаковке
25404	LB-38	5	50	410	2700	Ø45×80	E27	G45 шар малый	нет	10/100
25405	LB-38	5	50	420	4000	Ø45×80	E27	G45 шар малый	нет	10/100
25478	LB-95	7	70	560	2700	Ø45×80	E14	G45 шар малый	нет	10/100
25479	LB-95	7	70	580	4000	Ø45×80	E14	G45 шар малый	нет	10/100
25480	LB-95	7	70	600	6400	Ø45×80	E14	G45 шар малый	нет	10/100
25481	LB-95	7	70	560	2700	Ø45×80	E27	G45 шар малый	нет	10/100
25482	LB-95	7	70	580	4000	Ø45×80	E27	G45 шар малый	нет	10/100
25483	LB-95	7	70	600	6400	Ø45×80	E27	G45 шар малый	нет	10/100
25801	LB-550	9	90	800	2700	Ø45×80	E14	G45 шар малый	нет	10/100
25802	LB-550	9	90	820	4000	Ø45×80	E14	G45 шар малый	нет	10/100
25803	LB-550	9	90	840	6400	Ø45×80	E14	G45 шар малый	нет	10/100
25804	LB-550	9	90	800	2700	Ø45×80	E27	G45 шар малый	нет	10/100
25805	LB-550	9	90	820	4000	Ø45×80	E27	G45 шар малый	нет	10/100
25806	LB-550	9	90	840	6400	Ø45×80	E27	G45 шар малый	нет	10/100
25946	LB-750	11	110	915	2700	Ø45×90	E14	G45 шар малый	нет	10/100
25947	LB-750	11	110	935	4000	Ø45×90	E14	G45 шар малый	нет	10/100
25948	LB-750	11	110	955	6400	Ø45×90	E14	G45 шар малый	нет	10/100
25949	LB-750	11	110	915	2700	Ø45×90	E27	G45 шар малый	нет	10/100
25950	LB-750	11	110	935	4000	Ø45×90	E27	G45 шар малый	нет	10/100
25951	LB-750	11	110	955	6400	Ø45×90	E27	G45 шар малый	нет	10/100
51058	LB-751	11	110	915	2700	Ø45×90	E27	G45 шар малый	да	10/100
51059	LB-751	11	110	935	4000	Ø45×90	E27	G45 шар малый	да	10/100
51060	LB-751	11	110	955	6400	Ø45×90	E27	G45 шар малый	да	10/100
38101	LB-950	13	130	1080	2700	Ø45×90	E14	G45 шар малый	нет	10/100
38102	LB-950	13	130	1105	4000	Ø45×90	E14	G45 шар малый	нет	10/100
38103	LB-950	13	130	1130	6400	Ø45×90	E14	G45 шар малый	нет	10/100
38104	LB-950	13	130	1080	2700	Ø45×90	E27	G45 шар малый	нет	10/100
38105	LB-950	13	130	1105	4000	Ø45×90	E27	G45 шар малый	нет	10/100
38106	LB-950	13	130	1130	6400	Ø45×90	E27	G45 шар малый	нет	10/100



C37, C37T



Артикул	Модель	Мощность, Вт	Эквивалент лампы накаливания, Вт	Световой поток, Лм	Цветовая температура, К	Размеры ДхН, мм	Цоколь	Тип корпуса	Диммируется	Кол-во штук в упаковке
25475	LB-97	7	70	560	2700	Ø37x100	E14	C37 свеча	нет	10/100
25476	LB-97	7	70	580	4000	Ø37x100	E14	C37 свеча	нет	10/100
25761	LB-97	7	70	580	4000	Ø37x124	E14	C37T свеча на ветру	нет	10/100
25477	LB-97	7	70	600	6400	Ø37x100	E14	C37 свеча	нет	10/100
38135	LB-97	7	70	600	6400	Ø37x124	E14	C37T свеча на ветру	нет	10/100
25758	LB-97	7	70	560	2700	Ø37x100	E27	C37 свеча	нет	10/100
25759	LB-97	7	70	580	4000	Ø37x100	E27	C37 свеча	нет	10/100
25883	LB-97	7	70	600	6400	Ø37x100	E27	C37 свеча	нет	10/100
25798	LB-570	9	90	800	2700	Ø37x100	E14	C37 свеча	нет	10/100
25799	LB-570	9	90	820	4000	Ø37x100	E14	C37 свеча	нет	10/100
25800	LB-570	9	90	840	6400	Ø37x100	E14	C37 свеча	нет	10/100
38136	LB-570	9	90	840	6400	Ø37x124	E14	C37T свеча на ветру	нет	10/100
25936	LB-570	9	90	800	2700	Ø37x100	E27	C37 свеча	нет	10/100
25937	LB-570	9	90	820	4000	Ø37x100	E27	C37 свеча	нет	10/100
25938	LB-570	9	90	840	6400	Ø37x100	E27	C37 свеча	нет	10/100
25941	LB-770	11	110	915	2700	Ø37x110	E14	C37 свеча	нет	10/100
25942	LB-770	11	110	935	4000	Ø37x110	E14	C37 свеча	нет	10/100
25940	LB-770	11	110	935	4000	Ø37x135	E14	C37T свеча на ветру	нет	10/100
25943	LB-770	11	110	955	6400	Ø37x110	E14	C37 свеча	нет	10/100
25952	LB-770	11	110	955	6400	Ø37x135	E14	C37T свеча на ветру	нет	10/100
25944	LB-770	11	110	935	4000	Ø37x107	E27	C37 свеча	нет	10/100
25945	LB-770	11	110	955	6400	Ø37x107	E27	C37 свеча	нет	10/100
51055	LB-771	11	110	915	2700	Ø37x110	E14	C37 свеча	да	10/100
51056	LB-771	11	110	935	4000	Ø37x110	E14	C37 свеча	да	10/100
51057	LB-771	11	110	955	6400	Ø37x110	E14	C37 свеча	да	10/100
38107	LB-970	13	130	1080	2700	Ø37x110	E14	C37 свеча	нет	10/100
38108	LB-970	13	130	1105	4000	Ø37x110	E14	C37 свеча	нет	10/100
38113	LB-970	13	130	1105	4000	Ø37x135	E14	C37 свеча на ветру	нет	10/100
38109	LB-970	13	130	1130	6400	Ø37x110	E14	C37 свеча	нет	10/100
38114	LB-970	13	130	1130	6400	Ø37x135	E14	C37 свеча на ветру	нет	10/100
38110	LB-970	13	130	1080	2700	Ø37x107	E27	C37 свеча	нет	10/100
38111	LB-970	13	130	1105	4000	Ø37x107	E27	C37 свеча	нет	10/100
38112	LB-970	13	130	1130	6400	Ø37x107	E27	C37 свеча	нет	10/100



MR16



Артикул	Модель	Мощность, Вт	Эквивалент лампы накаливания, Вт	Напряжение, В	Световой поток, Лм	Цветовая температура, К	Размеры Д×Н, мм	Цоколь	Тип корпуса	Диммируется	Кол-во штук в упаковке
25127	LB-24	5	50	175-265	410	2700	Ø50×52	G5.3	MR16 рефлекторная	нет	10/200
25126	LB-24	5	50	175-265	420	4000	Ø50×52	G5.3	MR16 рефлекторная	нет	10/200
25125	LB-24	5	50	175-265	430	6400	Ø50×52	G5.3	MR16 рефлекторная	нет	10/200
51215	LB-24	5	50	175-265	410	2700	Ø50×55	GU10	MR16 рефлекторная	нет	10/200
51216	LB-24	5	50	175-265	420	4000	Ø50×55	GU10	MR16 рефлекторная	нет	10/200
51217	LB-24	5	50	175-265	430	6400	Ø50×55	GU10	MR16 рефлекторная	нет	10/200
25235	LB-26	7	70	175-265	560	2700	Ø50×52	G5.3	MR16 рефлекторная	нет	10/200
25236	LB-26	7	70	175-265	570	4000	Ø50×52	G5.3	MR16 рефлекторная	нет	10/200
25237	LB-26	7	70	175-265	580	6400	Ø50×52	G5.3	MR16 рефлекторная	нет	10/200
25289	LB-26	7	70	175-265	560	2700	Ø50×57	GU10	MR16 рефлекторная	нет	10/200
25290	LB-26	7	70	175-265	570	4000	Ø50×57	GU10	MR16 рефлекторная	нет	10/200
25291	LB-26	7	70	175-265	580	6400	Ø50×57	GU10	MR16 рефлекторная	нет	10/200
25839	LB-560	9	90	175-265	760	2700	Ø50×52	G5.3	MR16 рефлекторная	нет	10/200
25840	LB-560	9	90	175-265	780	4000	Ø50×52	G5.3	MR16 рефлекторная	нет	10/200
25841	LB-560	9	90	175-265	800	6400	Ø50×52	G5.3	MR16 рефлекторная	нет	10/200
25842	LB-560	9	90	175-265	760	2700	Ø50×57	GU10	MR16 рефлекторная	нет	10/200
25843	LB-560	9	90	175-265	780	4000	Ø50×57	GU10	MR16 рефлекторная	нет	10/200
25844	LB-560	9	90	175-265	800	6400	Ø50×57	GU10	MR16 рефлекторная	нет	10/200
51070	LB-561	9	90	230	760	2700	Ø50×52	G5.3	MR16 рефлекторная	да	10/200
51071	LB-561	9	90	230	780	4000	Ø50×52	G5.3	MR16 рефлекторная	да	10/200
51072	LB-561	9	90	230	800	6400	Ø50×52	G5.3	MR16 рефлекторная	да	10/200
51061	LB-561	9	90	230	760	2700	Ø50×57	GU10	MR16 рефлекторная	да	10/200
51062	LB-561	9	90	230	780	4000	Ø50×57	GU10	MR16 рефлекторная	да	10/200
51063	LB-561	9	90	230	800	6400	Ø50×57	GU10	MR16 рефлекторная	да	10/200
38137	LB-760	11	110	175-265	910	2700	Ø50×57	G5.3	MR16 рефлекторная	нет	10/200
38138	LB-760	11	110	175-265	930	4000	Ø50×57	G5.3	MR16 рефлекторная	нет	10/200
38139	LB-760	11	110	175-265	950	6400	Ø50×57	G5.3	MR16 рефлекторная	нет	10/200
38140	LB-760	11	110	175-265	910	2700	Ø50×57	GU10	MR16 рефлекторная	нет	10/200
38141	LB-760	11	110	175-265	930	4000	Ø50×57	GU10	MR16 рефлекторная	нет	10/200
38142	LB-760	11	110	175-265	950	6400	Ø50×57	GU10	MR16 рефлекторная	нет	10/200
38188	LB-960	13	120	175-265	1070	2700	Ø50×57	G5.3	MR16 рефлекторная	нет	10/200
38189	LB-960	13	120	175-265	1095	4000	Ø50×57	G5.3	MR16 рефлекторная	нет	10/200
38190	LB-960	13	120	175-265	1120	6400	Ø50×57	G5.3	MR16 рефлекторная	нет	10/200
38191	LB-960	13	120	175-265	1070	2700	Ø50×57	GU10	MR16 рефлекторная	нет	10/200
38192	LB-960	13	120	175-265	1095	4000	Ø50×57	GU10	MR16 рефлекторная	нет	10/200
38193	LB-960	13	120	175-265	1120	6400	Ø50×57	GU10	MR16 рефлекторная	нет	10/200

MR11



Артикул	Модель	Мощность, Вт	Эквивалент лампы накаливания, Вт	Напряжение, В	Световой поток, Лм	Угол рассеивания	Цветовая температура, К	Размеры D×H, мм	Цоколь	Тип корпуса	Рассеиватель	Кол-во штук в упаковке
25551	LB-271	3	30	230	260	120°	2700	Ø35×42	G5.3	MR11 рефлекторная	матовый	10/200
25552	LB-271	3	30	230	270	120°	4000	Ø35×42	G5.3	MR11 рефлекторная	матовый	10/200
25553	LB-271	3	30	230	280	120°	6400	Ø35×42	G5.3	MR11 рефлекторная	матовый	10/200
51221	LB-272	5	50	175-265	410	120°	2700	Ø35×45	GU10	MR11 рефлекторная	матовый	20/400
51218	LB-272	5	50	175-265	410	38°	2700	Ø35×45	GU10	MR11 рефлекторная	прозрачный	20/400
51222	LB-272	5	50	175-265	420	120°	4000	Ø35×45	GU10	MR11 рефлекторная	матовый	20/400
51219	LB-272	5	50	175-265	420	38°	4000	Ø35×45	GU10	MR11 рефлекторная	прозрачный	20/400
51223	LB-272	5	50	175-265	430	120°	6400	Ø35×45	GU10	MR11 рефлекторная	матовый	20/400
51220	LB-272	5	50	175-265	430	38°	6400	Ø35×45	GU10	MR11 рефлекторная	прозрачный	20/400

GX53

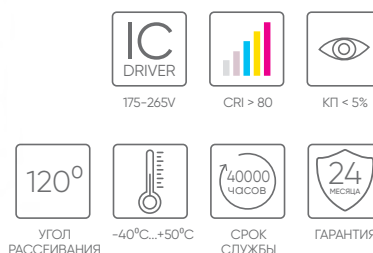

Артикул	Модель	Мощность, Вт	Эквивалент лампы накаливания, Вт	Световой поток, Лм	Цветовая температура, К	Размеры D×H, мм	Цоколь	Тип корпуса	Диммируется	Кол-во штук в упаковке
25831	LB-451	7	70	520	2700	Ø73×26	GX53	GX53 таблетка	нет	10/100
25828	LB-451	7	70	540	4000	Ø73×26	GX53	GX53 таблетка	нет	10/100
25866	LB-451	7	70	560	6400	Ø73×26	GX53	GX53 таблетка	нет	10/100
25832	LB-452	9	90	740	2700	Ø73×26	GX53	GX53 таблетка	нет	10/100
25829	LB-452	9	90	760	4000	Ø73×26	GX53	GX53 таблетка	нет	10/100
25867	LB-452	9	90	780	6400	Ø73×26	GX53	GX53 таблетка	нет	10/100
25833	LB-453	12	120	960	2700	Ø73×28	GX53	GX53 таблетка	нет	10/100
25835	LB-453	12	120	980	4000	Ø73×28	GX53	GX53 таблетка	нет	10/100
25868	LB-453	12	120	1000	6400	Ø73×28	GX53	GX53 таблетка	нет	10/100
25834	LB-454	15	140	1220	2700	Ø73×28	GX53	GX53 таблетка	нет	10/100
25836	LB-454	15	140	1240	4000	Ø73×28	GX53	GX53 таблетка	нет	10/100
25869	LB-454	15	140	1260	6400	Ø73×28	GX53	GX53 таблетка	нет	10/100
48560	LB-455	12	-	-	● зеленая	Ø73×26	GX53	GX53 таблетка	нет	10/100
51018	LB-455	12	-	-	● красная	Ø73×26	GX53	GX53 таблетка	нет	10/100
51019	LB-455	12	-	-	● синяя	Ø73×26	GX53	GX53 таблетка	нет	10/100
51064	LB-456	12	120	960	2700	Ø73×28	GX53	GX53 таблетка	да	10/100
51065	LB-456	12	120	980	4000	Ø73×28	GX53	GX53 таблетка	да	10/100
51066	LB-456	12	120	1000	6400	Ø73×28	GX53	GX53 таблетка	да	10/100
51067	LB-457	15	140	1220	2700	Ø73×28	GX53	GX53 таблетка	да	10/100
51068	LB-457	15	140	1240	4000	Ø73×28	GX53	GX53 таблетка	да	10/100
51069	LB-457	15	140	1260	6400	Ø73×28	GX53	GX53 таблетка	да	10/100



GX70

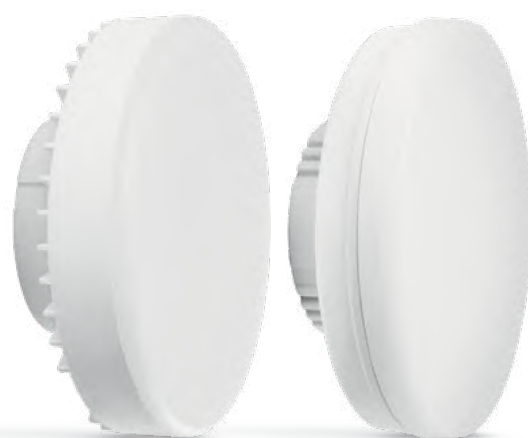

Артикул	Модель	Мощность, Вт	Эквивалент лампы накаливания, Вт	Световой поток, Лм	Цветовая температура, К	Размеры Д×Н, мм	Цоколь	Тип корпуса	Диммируется	Кол-во штук в упаковке
48300	LB-471	12	100	1030	2700	Ø110×40	GX70	GX70 таблетка	нет	10/50
48301	LB-471	12	100	1050	4000	Ø110×40	GX70	GX70 таблетка	нет	10/50
48302	LB-471	12	100	1070	6400	Ø110×40	GX70	GX70 таблетка	нет	10/50
48303	LB-472	15	130	1260	2700	Ø110×40	GX70	GX70 таблетка	нет	10/50
48304	LB-472	15	130	1280	4000	Ø110×40	GX70	GX70 таблетка	нет	10/50
48305	LB-472	15	130	1300	6400	Ø110×40	GX70	GX70 таблетка	нет	10/50
48306	LB-473	20	160	1580	2700	Ø110×40	GX70	GX70 таблетка	нет	10/50
48307	LB-473	20	160	1600	4000	Ø110×40	GX70	GX70 таблетка	нет	10/50
48308	LB-473	20	160	1620	6400	Ø110×40	GX70	GX70 таблетка	нет	10/50
38268	LB-474	25	210	1980	2700	Ø110×42	GX70	GX70 таблетка	нет	10/50
38269	LB-474	25	210	2000	4000	Ø110×42	GX70	GX70 таблетка	нет	10/50
38270	LB-474	25	210	2020	6400	Ø110×42	GX70	GX70 таблетка	нет	10/50



T8, T10

для освещения складских и хозяйственных помещений, промышленных объектов, спортивных залов, торговых залов и наружного освещения

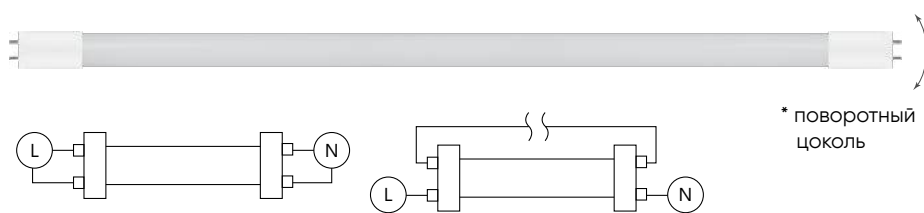

Артикул	Модель	Мощность, Вт	Световой поток, Лм	Цветовая температура, К	Размеры Д×Н, мм	Цоколь	Тип корпуса	Диммируется	Кол-во штук в упаковке
25497*	LB-213	10	800	4000	Ø26×600	G13	T8 линейная двухцокольная	нет	30
25499*	LB-213	10	800	6400	Ø26×600	G13	T8 линейная двухцокольная	нет	30
25498	LB-213	18	1650	4000	Ø26×1200	G13	T8 линейная двухцокольная	нет	30
25500	LB-213	18	1650	6400	Ø26×1200	G13	T8 линейная двухцокольная	нет	30
25894	LB-213	24	2150	4000	Ø26×1514	G13	T8 линейная двухцокольная	нет	25
25895	LB-213	24	2250	6400	Ø26×1514	G13	T8 линейная двухцокольная	нет	25
51078	LB-215	36	3300	4000	Ø26×1200	G13	T8 линейная двухцокольная	нет	30
51077	LB-215	36	3300	6400	Ø26×1200	G13	T8 линейная двухцокольная	нет	30
51080	LB-216	48	4400	4000	Ø26×1200	G13	T8 линейная двухцокольная	нет	30
51079	LB-216	48	4400	6400	Ø26×1200	G13	T8 линейная двухцокольная	нет	30
51084	LB-216	48	4400	4000	Ø26×1500	G13	T8 линейная двухцокольная	нет	30
51083	LB-216	48	4400	6400	Ø26×1500	G13	T8 линейная двухцокольная	нет	30
51082	LB-217	72	6600	4000	Ø34×1200	G13	T10 линейная двухцокольная	нет	30
51081	LB-217	72	6600	6400	Ø34×1200	G13	T10 линейная двухцокольная	нет	30

T8

для подсветки мясных продуктов



Артикул	Модель	Мощность, Вт	Световой поток, Лм	Цвет свечения	Размеры Д×Н, мм	Цоколь	Тип корпуса	Диммируется	Кол-во штук в упаковке
38215	LB-214	9	750	розовый	Ø28×600	G13	T8 линейная двухцокольная	нет	30
38216	LB-214	12	1000	розовый	Ø28×908	G13	T8 линейная двухцокольная	нет	30
38217	LB-214	18	1500	розовый	Ø28×1213	G13	T8 линейная двухцокольная	нет	30
38218	LB-214	24	2000	розовый	Ø28×1514	G13	T8 линейная двухцокольная	нет	30

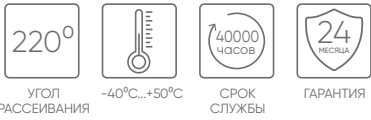

LB-10

Артикул	Модель	Мощность, Вт	Эквивалент лампы накаливания, Вт	Световой поток, Лм	Цветовая температура, К	Размеры Д×Н, мм	Цоколь	Тип корпуса	Диммируется	Кол-во штук в упаковке
25295	LB-10	2	20	160	2700	Ø18×51	E14	для холодильника капсульная	нет	10/100/500
25897	LB-10	2	20	160	4000	Ø18×51	E14	для холодильника капсульная	нет	10/100/500
25988	LB-10	2	20	160	6400	Ø18×51	E14	для холодильника капсульная	нет	10/100/500



Видео на RUTUBE



LB-420



LB-422

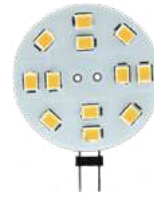

LB-16



LB-423



LB-424

JC

Артикул	Модель	Мощность, Вт	Эквивалент лампы накаливания, Вт	Напряжение, В	Световой поток, Лм	Цветовая температура, К	Размеры Д×Н, мм	Цоколь	Тип корпуса	Диммируется	Кол-во штук в упаковке
12V											
25858	LB-420	2	20	12	150	2700	Ø10×36	G4	JC капсульная	нет	10/100/1000
25448	LB-420	2	20	12	160	4000	Ø10×36	G4	JC капсульная	нет	10/100/1000
25859	LB-420	2	20	12	170	6400	Ø10×36	G4	JC капсульная	нет	10/100/1000
25093	LB-16	3	30	12	200	4000	Ø30×41	G4	JC капсульная	нет	10/100/1000
25531	LB-422	3	30	12	230	2700	Ø11×38	G4	JC капсульная	нет	10/100/1000
25532	LB-422	3	30	12	240	4000	Ø11×38	G4	JC капсульная	нет	10/100/1000
25533	LB-422	3	30	12	250	6400	Ø11×38	G4	JC капсульная	нет	10/100/1000
51170	LB-424	3	30	12	230	2700	Ø10×36	G4	JC капсульная	нет	10/100/1000
51171	LB-424	3	30	12	240	4000	Ø10×36	G4	JC капсульная	нет	10/100/1000
51172	LB-424	3	30	12	250	6400	Ø10×36	G4	JC капсульная	нет	10/100/1000
230V											
51167	LB-423	3	30	230	240	2700	Ø10×36	G4	JC капсульная	нет	10/100/1000
51168	LB-423	3	30	230	250	4000	Ø10×36	G4	JC капсульная	нет	10/100/1000
51169	LB-423	3	30	230	260	6400	Ø10×36	G4	JC капсульная	нет	10/100/1000

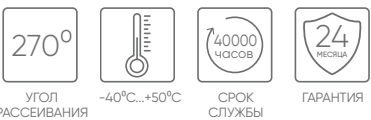

LB-432



LB-433



LB-433



LB-434

JCD

Артикул	Модель	Мощность, Вт	Эквивалент лампы накаливания, Вт	Световой поток, Лм	Цветовая температура, К	Размеры Д×Н, мм	Цоколь	Тип корпуса	Диммируется	Кол-во штук в упаковке
25860	LB-432	5	50	460	2700	Ø16×45	G4	JCD капсульная	нет	10/100/500
25861	LB-432	5	50	480	4000	Ø16×45	G4	JCD капсульная	нет	10/100/500
25862	LB-432	5	50	500	6400	Ø16×45	G4	JCD капсульная	нет	10/100/500
25898	LB-433	7	70	560	2700	Ø16×65	E14	JCD капсульная	нет	10/100/500
25899	LB-433	7	70	580	4000	Ø16×65	E14	JCD капсульная	нет	10/100/500
25986	LB-433	7	70	600	6400	Ø16×65	E14	JCD капсульная	нет	10/100/500
25863	LB-433	7	70	560	2700	Ø16×50	G4	JCD капсульная	нет	10/100/500
25864	LB-433	7	70	580	4000	Ø16×50	G4	JCD капсульная	нет	10/100/500
25865	LB-433	7	70	600	6400	Ø16×50	G4	JCD капсульная	нет	10/100/500
38143	LB-434	9	80	720	2700	Ø18×63	G4	JCD капсульная	нет	10/100/500
38144	LB-434	9	80	750	4000	Ø18×63	G4	JCD капсульная	нет	10/100/500
38145	LB-434	9	80	780	6400	Ø18×63	G4	JCD капсульная	нет	10/100/500



JCD9



Артикул	Модель	Мощность, Вт	Эквивалент лампы накаливания, Вт	Напряжение, В	Световой поток, Лм	Цветовая температура, К	Размеры ДхН, мм	Цоколь	Тип корпуса	Диммируется	Кол-во штук в упаковке
25636	LB-430	5	40	230	400	2700	Ø16×47	G9	JCD9 капсульная	нет	10/100/500
25637	LB-430	5	40	230	420	4000	Ø16×47	G9	JCD9 капсульная	нет	10/100/500
25638	LB-430	5	40	230	440	6400	Ø16×47	G9	JCD9 капсульная	нет	10/100/500
25755	LB-431	7	70	230	520	2700	Ø16×60	G9	JCD9 капсульная	нет	10/100/500
25756	LB-431	7	70	230	540	4000	Ø16×60	G9	JCD9 капсульная	нет	10/100/500
25757	LB-431	7	70	230	560	6400	Ø16×60	G9	JCD9 капсульная	нет	10/100/500
25769	LB-432	5	50	175-265	460	2700	Ø16×50	G9	JCD9 капсульная	нет	10/100/500
25770	LB-432	5	50	175-265	480	4000	Ø16×50	G9	JCD9 капсульная	нет	10/100/500
25771	LB-432	5	50	175-265	500	6400	Ø16×50	G9	JCD9 капсульная	нет	10/100/500
25766	LB-433	7	70	175-265	560	2700	Ø16×60	G9	JCD9 капсульная	нет	10/100/500
25767	LB-433	7	70	175-265	580	4000	Ø16×60	G9	JCD9 капсульная	нет	10/100/500
25768	LB-433	7	70	175-265	600	6400	Ø16×60	G9	JCD9 капсульная	нет	10/100/500
38146	LB-434	9	80	175-265	720	2700	Ø18×63	G9	JCD9 капсульная	нет	10/100/500
38147	LB-434	9	80	175-265	750	4000	Ø18×63	G9	JCD9 капсульная	нет	10/100/500
38148	LB-434	9	80	175-265	780	6400	Ø18×63	G9	JCD9 капсульная	нет	10/100/500
51741	LB-438	10	90	175-265	870	2700	Ø21×69	G9	JCD9 капсульная	да	10/100/500
51742	LB-438	10	90	175-265	880	4000	Ø21×69	G9	JCD9 капсульная	да	10/100/500
51743	LB-438	10	90	175-265	890	6400	Ø21×69	G9	JCD9 капсульная	да	10/100/500
38149	LB-435	11	100	175-265	880	2700	Ø22×58	G9	JCD9 капсульная	нет	10/100/500
38150	LB-435	11	100	175-265	910	4000	Ø22×58	G9	JCD9 капсульная	нет	10/100/500
38151	LB-435	11	100	175-265	940	6400	Ø22×58	G9	JCD9 капсульная	нет	10/100/500
38152	LB-436	13	120	175-265	1040	2700	Ø20×71	G9	JCD9 капсульная	нет	10/100/500
38153	LB-436	13	120	175-265	1070	4000	Ø20×71	G9	JCD9 капсульная	нет	10/100/500
38154	LB-436	13	120	175-265	1100	6400	Ø20×71	G9	JCD9 капсульная	нет	10/100/500
38212	LB-437	15	140	175-265	1300	2700	Ø22×72	G9	JCD9 капсульная	нет	10/100/500
38213	LB-437	15	140	175-265	1340	4000	Ø22×72	G9	JCD9 капсульная	нет	10/100/500
38214	LB-437	15	140	175-265	1380	6400	Ø22×72	G9	JCD9 капсульная	нет	10/100/500

G60

Видео на
RUTUBE



арт. 38130
арт. 38133



арт. 38115
арт. 38127



арт. 25907



арт. 25906



арт. 25905



арт. 25904



арт. 38121



арт. 25902
арт. 25903



230V



CRI > 80



КП < 5%



УГОЛ
РАССЕИВАНИЯ



-40°C...+50°C



СРОК
СЛУЖБЫ



ГАРАНТИЯ

Артикул	Модель	Мощность, Вт	Эквивалент лампы накаливания, Вт	Световой поток, Лм	Цвет свечения	Размеры Д×Н, мм	Цоколь	Тип корпуса	Рассеиватель	Кол-во штук в упаковке
25903	LB-371	3	35	240	белый теплый	Ø60×84	E27	G60 шар	матовый	10/100
38121	LB-371	3	35	240	белый теплый	Ø60×84	E27	G60 шар	прозрачный	10/100
25902	LB-371	3	35	240	дневной	Ø60×84	E27	G60 шар	матовый	10/100
38127	LB-371	3	35	-	RGB, быстрый	Ø60×84	E27	G60 шар	матовый	10/100
38115	LB-371	3	35	-	RGB, плавный	Ø60×84	E27	G60 шар	матовый	10/100
38130	LB-371	3	35	-	RGB, быстрый	Ø60×84	E27	G60 шар	прозрачный	10/100
38133	LB-371	3	35	-	RGB, плавный	Ø60×84	E27	G60 шар	прозрачный	10/100
25904	LB-371	3	35	-	желтый	Ø60×84	E27	G60 шар	матовый	10/100
25907	LB-371	3	35	-	зеленый	Ø60×84	E27	G60 шар	матовый	10/100
25905	LB-371	3	35	-	красный	Ø60×84	E27	G60 шар	матовый	10/100
25906	LB-371	3	35	-	синий	Ø60×84	E27	G60 шар	матовый	10/100

G45

Видео на
RUTUBE



арт. 25879



арт. 25117



арт. 25116



арт. 25115
арт. 25878



арт. 41918



арт. 38132



арт. 25118



арт. 38123



арт. 38116,
арт. 38126



арт. 38119



230V



CRI > 80



КП < 5%



УГОЛ
РАССЕИВАНИЯ



-40°C...+50°C



СРОК
СЛУЖБЫ



ГАРАНТИЯ

Артикул	Модель	Мощность, Вт	Эквивалент лампы накаливания, Вт	Световой поток, Лм	Цвет свечения	Размеры Д×Н, мм	Цоколь	Тип корпуса	Рассеиватель	Кол-во штук в упаковке
25878	LB-37	1	15	80	белый теплый	Ø45×70	E27	G45 шар	матовый	10/100
38119	LB-37	1	15	80	белый теплый	Ø45×70	E27	G45 шар	прозрачный	10/200
25115	LB-37	1	15	80	дневной	Ø45×70	E27	G45 шар	матовый	10/100
38126	LB-37	1	15	-	RGB, быстрый	Ø45×70	E27	G45 шар	матовый	10/200
38116	LB-37	1	15	-	RGB, плавный	Ø45×70	E27	G45 шар	матовый	10/200
38132	LB-37	1	15	-	RGB, плавный	Ø45×70	E27	G45 шар	прозрачный	10/200
25879	LB-37	1	15	-	желтый	Ø45×70	E27	G45 шар	матовый	10/100
25117	LB-37	1	15	-	зеленый	Ø45×70	E27	G45 шар	матовый	10/100
25116	LB-37	1	15	-	красный	Ø45×70	E27	G45 шар	матовый	10/100
38123	LB-37	1	15	-	розовый	Ø45×70	E27	G45 шар	матовый	10/100
25118	LB-37	1	15	-	синий	Ø45×70	E27	G45 шар	матовый	10/100
41918	LB-378	1	15	80	белый теплый	Ø45×70	E27	G45 шар	прозрачный	10/200

G45



арт. 48931 арт. 48935 арт. 48933 арт. 48932 арт. 48934

Видео на RUTUBE



230V



CRI > 80



КП < 5%



УГОЛ РАССЕЙВАНИЯ



-40°C...+50°C



СРОК СЛУЖБЫ



ГАРАНТИЯ

Артикул	Модель	Мощность, Вт	Эквивалент лампы накаливания, Вт	Световой поток, Лм	Цвет свечения	Размеры Д×Н, мм	Цоколь	Тип корпуса	Рассеиватель	Кол-во штук в упаковке
48931	LB-383	2	25	160	белый теплый	Ø45×70	E27	G45 шар	прозрачный	10/100
48935	LB-383	2	25	-	● зеленый	Ø45×70	E27	G45 шар	прозрачный	10/100
48933	LB-383	2	25	-	● красный	Ø45×70	E27	G45 шар	прозрачный	10/100
48932	LB-383	2	25	-	● оранжевый	Ø45×70	E27	G45 шар	прозрачный	10/100
48934	LB-383	2	25	-	● синий	Ø45×70	E27	G45 шар	прозрачный	10/100

A50



арт. 38266, арт. 25920 арт. 25921 арт. 25922 арт. 25923 арт. 25924 арт. 38118

Видео на RUTUBE



230V



CRI > 80



КП < 5%



УГОЛ РАССЕЙВАНИЯ



-40°C...+50°C



СРОК СЛУЖБЫ



ГАРАНТИЯ

Артикул	Модель	Мощность, Вт	Эквивалент лампы накаливания, Вт	Световой поток, Лм	Цвет свечения	Размеры Д×Н, мм	Цоколь	Тип корпуса	Рассеиватель	Кол-во штук в упаковке
38266	LB-375	3	35	240	белый теплый	Ø50×91	E27	A50 шар	матовый	10/100
25920	LB-375	3	35	240	дневной	Ø50×91	E27	A50 шар	матовый	10/100
38118	LB-375	3	35	-	● RGB	Ø50×91	E27	A50 шар	матовый	10/100
25921	LB-375	3	35	-	● желтый	Ø50×91	E27	A50 шар	матовый	10/100
25922	LB-375	3	35	-	● зеленый	Ø50×91	E27	A50 шар	матовый	10/100
25924	LB-375	3	35	-	● красный	Ø50×91	E27	A50 шар	матовый	10/100
25923	LB-375	3	35	-	● синий	Ø50×91	E27	A50 шар	матовый	10/100

строб G45



арт. 38208 арт. 38220 арт. 38209 арт. 38210 арт. 38211

Видео на RUTUBE



230V



CRI > 80



КП < 5%



УГОЛ РАССЕЙВАНИЯ



-40°C...+50°C



СРОК СЛУЖБЫ



ГАРАНТИЯ

Артикул	Модель	Мощность, Вт	Эквивалент лампы накаливания, Вт	Световой поток, Лм	Цвет свечения	Частота мерцания	Размеры Д×Н, мм	Цоколь	Тип корпуса	Кол-во штук в упаковке
38208	LB-377	1	15	80	белый теплый	1 Hz = 1 сек	Ø45×70	E27	G45 шар	10/200
38220	LB-377	1	15	80	дневной	1 Hz = 1 сек	Ø45×70	E27	G45 шар	10/200
38209	LB-377	1	15	-	● зеленый	1 Hz = 1 сек	Ø45×70	E27	G45 шар	10/200
38210	LB-377	1	15	-	● красный	1 Hz = 1 сек	Ø45×70	E27	G45 шар	10/200
38211	LB-377	1	15	-	● синий	1 Hz = 1 сек	Ø45×70	E27	G45 шар	10/200

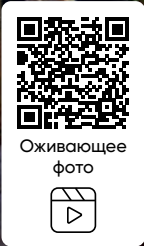

S14

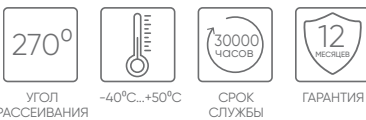

3 режима свечения:

- статичный;
- плавный метеор;
- быстрый метеор.



Артикул	Модель	Мощность, Вт	Световой поток, Лм	Цвет свечения	Размеры Д×Н, мм	Цоколь	Тип корпуса	Рассеиватель	Кол-во штук в упаковке
51036	LB-384	0,5	-	белый теплый	Ø44×85	E27	S14	прозрачный	2/10/50

G80, G95, ST64

Видео на RUTUBE

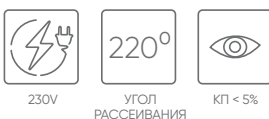

ST64



G95



G80

Артикул	Модель	Мощность, Вт	Эквивалент лампы накаливания, Вт	Световой поток, Лм	Цвет свечения	Размеры Д×Н, мм	Цоколь	Тип корпуса	Кол-во штук в упаковке
41674	LB-380	3	35	250	белый теплый	Ø64×135	E27	ST64	10/100
41675	LB-381	3	35	250	белый теплый	Ø80×120	E27	G80	10/50
41676	LB-381	3	35	-	RGB	Ø80×120	E27	G80	5/50
41677	LB-382	3	35	250	белый теплый	Ø95×130	E27	G95	5/50
41678	LB-382	3	35	-	RGB	Ø95×130	E27	G95	5/50

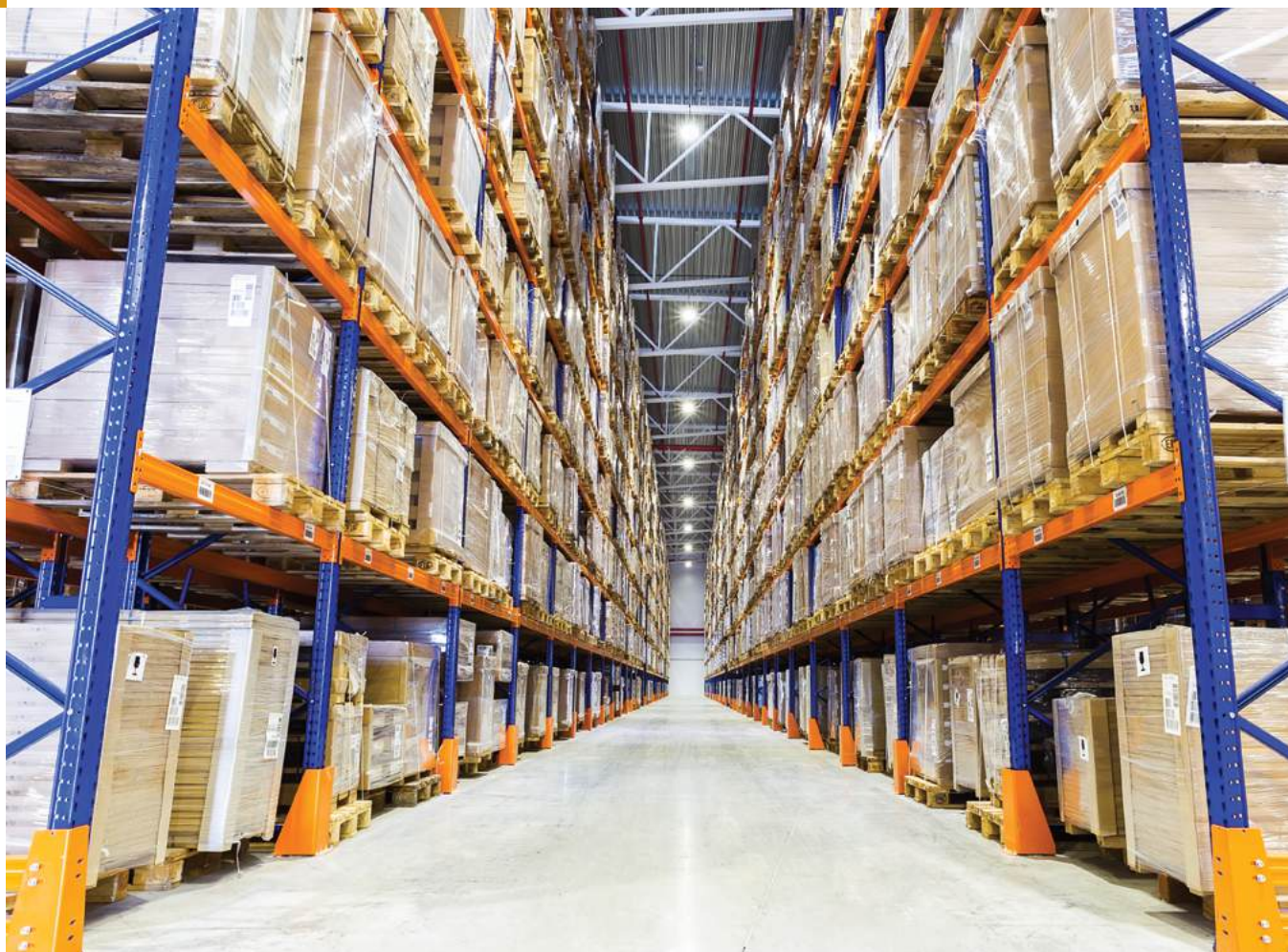

LB-65



- Интеллектуальный контроль температуры ИТС.
- Защита от перегрева.
- Компактный ударопрочный корпус из термостойких материалов.
- Высокая яркость в своем классе – 95 Лм/Вт.
- Защита от воздействия МИП напряжением до 2кВ.
- В комплект ламп мощностью от 30 Вт до 120 Вт входит патрон-переходник E27-E40 и пластиковый колпачок, который предохраняет цоколь лампы от повреждений во время транспортировки.



175-265V



CRI > 80



КП < 5%



УГОЛ
РАССЕИВАНИЯ



-40°C...+50°C



СРОК
СЛУЖБЫ



ГАРАНТИЯ

Артикул	Модель	Мощность, Вт	Световой поток, Лм	Цветовая температура, К	Размеры ДхН, мм	Цоколь	Тип корпуса	Кол-во штук в упаковке
25887	LB-65	25	2300	6400	Ø80×120	E27	T80 промышленная	50
25818	LB-65	30	2700	4000	Ø80×137	E27-E40	T80 промышленная	50
25537	LB-65	30	2800	6400	Ø80×137	E27-E40	T80 промышленная	50
25819	LB-65	40	3700	4000	Ø100×162	E27-E40	T100 промышленная	20
25538	LB-65	40	3800	6400	Ø100×162	E27-E40	T100 промышленная	20
25820	LB-65	50	4600	4000	Ø100×162	E27-E40	T100 промышленная	20
25539	LB-65	50	4700	6400	Ø100×162	E27-E40	T100 промышленная	20
25821	LB-65	60	5600	4000	Ø110×188	E27-E40	T120 промышленная	20
25782	LB-65	60	5700	6400	Ø110×188	E27-E40	T120 промышленная	20
25822	LB-65	70	6500	4000	Ø118×212	E27-E40	T120 промышленная	16
25783	LB-65	70	6600	6400	Ø118×212	E27-E40	T120 промышленная	16
38219	LB-65	100	9100	4000	Ø138×243	E27-E40	T140 промышленная	16
25827	LB-65	100	9100	6400	Ø138×243	E27-E40	T160 промышленная	16
38197	LB-65	120	11000	6400	Ø148×271	E27-E40	T150 промышленная	6
38198	LB-65	150	13700	6400	Ø138×235	E27-E40	T140 промышленная	20

LB-655, LB-656

- Интеллектуальный контроль температуры ИТС.
- Защита от перегрева.
- Компактный ударопрочный корпус из термостойких материалов.
- Высокая яркость в своём классе – 95 Лм/Вт.
- Защита от воздействия МИП напряжением до 2кВ.
- Пластиковый колпачок для цоколя в комплекте.
- Патрон-переходник E27-E40 в комплекте для LB-655.



175-265V



CRI > 80



КП < 5%



УГОЛ РАССЕЙВАНИЯ



-40°C...+50°C



СРОК СЛУЖБЫ



ГАРАНТИЯ



LB-655



LB-656

Артикул	Модель	Мощность, Вт	Световой поток, Лм	Цвет температуры, К	Размеры Д×Н, мм	Цоколь	Тип корпуса	Кол-во штук в упаковке
51949	LB-655	200	19000	6400	Ø170×238	E27-E40	V170 промышленная	8
51950	LB-656	250	22500	6400	Ø190×262	E40	V190 промышленная	8

отражатель пластиковый REF651, REF652 для светодиодной лампы LB-655, LB-656



Опциональный отражатель концентрирует выходящий световой поток, поднимая уровень освещенности.

Артикул	Модель	Подходит	Цвет	Материал отражателя	Угол освещенности	Размеры Д×Н, мм	Кол-во штук в упаковке
38099	REF651	для LB-655	белый	пластик	110°	Ø370×91	20
38100	REF652	для LB-656	белый	пластик	110°	Ø420×100	20

LB-653, LB-654



175-265V



CRI > 80



КП < 5%



УГОЛ РАССЕЙВАНИЯ



-40°C...+50°C



СРОК СЛУЖБЫ



ГАРАНТИЯ

Артикул	Модель	Мощность, Вт	Световой поток, Лм	Цвет температуры, К	Размеры Д×Н, мм	Цоколь	Тип корпуса	Кол-во лепестков	Кол-во штук в упаковке
48771	LB-653	50	4750	4000	Ø80×234	E27	трансформер	3	25
48772	LB-653	50	4750	6500	Ø80×234	E27	трансформер	3	25
48773	LB-654	70	6650	4000	Ø90×234	E27	трансформер	4	25
48774	LB-654	70	6650	6500	Ø90×234	E27	трансформер	4	25

MR16



Артикул	Модель	Мощность, Вт	Световой поток, Лм	Цвет свечения	Размеры Д×Н, мм	Цоколь	Тип корпуса	Кол-во штук в упаковке
02152	HB8	35	600	белый теплый	Ø50×45	G5.3	прозрачный с отражателем	15/300
02153	HB8	50	900	белый теплый	Ø50×47	G5.3	прозрачный с отражателем	15/300

JC



*требуется специальный понижающий трансформатор



Артикул	Модель	Мощность, Вт	Световой поток, Лм	Цвет свечения	Размеры Д×Н, мм	Цоколь	Тип корпуса	Кол-во штук в упаковке
02054	HB2	20	220	белый теплый	Ø9×33	G4	капсульная прозрачная	100/1000
02062	HB2	20	220	супер белый	Ø9×33	G4	капсульная прозрачная	100/1000
02056	HB2	35	480	белый теплый	Ø9×33	G4	капсульная прозрачная	100/1000

JCD



Артикул	Модель	Мощность, Вт	Световой поток, Лм	Цвет свечения	Размеры Д×Н, мм	Цоколь	Тип корпуса	Кол-во штук в упаковке
02102	HB6	35	310	белый теплый	Ø14×43	G5.3	капсульная прозрачная	100/1000
02113	HB6	35	400	белый теплый	Ø14×43	G4.0	капсульная прозрачная	100/1000

HB9/JCD9



Артикул	Модель	Мощность, Вт	Световой поток, Лм	Цвет свечения	Размеры Д×Н, мм	Цоколь	Тип корпуса	Кол-во штук в упаковке
02315	HB9/JCD9	35	240	белый теплый	Ø14×42	G9	капсульная прозрачная	100/1000
02776	HB9/JCD9	40	400	белый теплый	Ø14×42	G9	капсульная прозрачная	100/1000
02777	HB9/JCD9	60	800	белый теплый	Ø14×42	G9	капсульная прозрачная	100/1000

HID4



Артикул	Модель	Мощность, Вт	Световой поток, Лм	Цвет температуры, К	Размеры Д×Н, мм	Цоколь	Кол-во штук в упаковке
05017	HID4	250	20500	4000	Ø47×257	E40	25
05018	HID4	400	36000	4000	Ø48×275	E40	25

T8

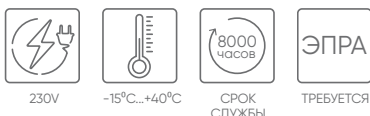

Артикул	Модель	Мощность, Вт	Длина волны, нм	Размеры D×H, мм	Цоколь	Свечение	Тип корпуса	Кол-во штук в упаковке
03705	FLU10	36	365	Ø26×1213	G13	ультрафиолет	линейная двухцокольная	5/25

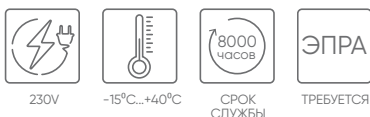

- Не содержит ртути.
- Требуется особая утилизация.

T4

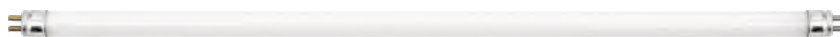

Артикул	Модель	Мощность, Вт	Световой поток, Лм	Цвет температуры, К	Размеры D×H, мм	Цоколь	Тип корпуса	Кол-во штук в упаковке
03020	EST13	12	750	6400	Ø12×370	G5	линейная двухцокольная	10/400
03025	EST13	16	950	6400	Ø12×470	G5	линейная двухцокольная	10/300
03030	EST13	20	1200	6400	Ø12×569	G5	линейная двухцокольная	10/300

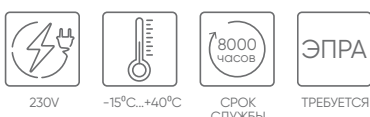

- Не содержит ртути.
- Требуется особая утилизация.

T5

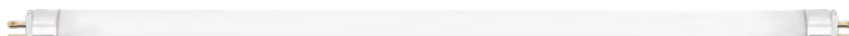

Артикул	Модель	Мощность, Вт	Световой поток, Лм	Цвет температуры, К	Размеры D×H, мм	Цоколь	Тип корпуса	Кол-во штук в упаковке
03044	EST14	8	550	6400	Ø16×305	G5	линейная двухцокольная	10/500
03048	EST14	13	960	6400	Ø16×531	G5	линейная двухцокольная	10/200
03052	EST14	21	1660	6400	Ø16×863	G5	линейная двухцокольная	10/50
03056	EST14	28	2340	6400	Ø16×1163	G5	линейная двухцокольная	10/50

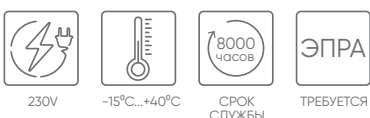

- Не содержит ртути.
- Требуется особая утилизация.

T8



Артикул	Модель	Мощность, Вт	Световой поток, Лм	Цвет температуры, К	Размеры D×H, мм	Цоколь	Тип корпуса	Кол-во штук в упаковке
03002	FLU1	15	800	6400	Ø26×451	G13	линейная двухцокольная	5/100
03003	FLU1	30	1900	6400	Ø26×909	G13	линейная двухцокольная	5/25



- Не содержит ртути.
- Требуется особая утилизация.

T4



Артикул	Модель	Мощность, Вт	Световой поток, Лм	Цвет температуры, К	Размеры D×H, мм	Цоколь	Тип корпуса	Кол-во штук в упаковке
04578	EST1	9	580	4000	Ø31×166	G23	1U, одноцокольная	25/200
04278	EST1	9	580	6400	Ø31×166	G23	1U, одноцокольная	25/200
04577	EST1	11	880	4000	Ø31×235	G23	1U, одноцокольная	25/200
04280	EST1	11	880	6400	Ø31×235	G23	1U, одноцокольная	25/200

- Не содержит ртути.
- Требуется особая утилизация.

T4

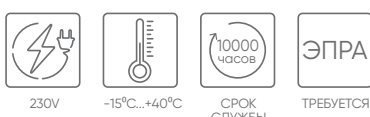

Артикул	Модель	Мощность, Вт	Световой поток, Лм	Цвет температуры, К	Размеры D×H, мм	Цоколь	Тип корпуса	Кол-во штук в упаковке
25426	EST9	11	770	4000	Ø36×220	G7	1U, одноцокольная	25/200

02

ОСНОВНОЕ ОСВЕЩЕНИЕ



AL4020

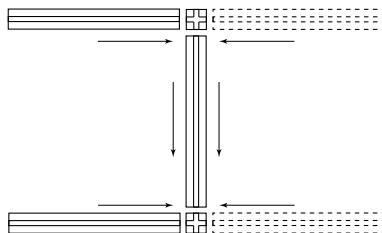
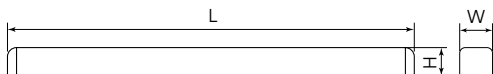

Соединение в композицию без ограничений по количеству с помощью AL4021, AL4022, AL4023.

Материал рассеивателя – пластик.
Материал корпуса – алюминий.

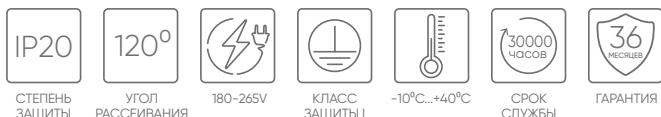

Комплект крепежей:
• монтаж на потолок/стену
• монтаж на подвесных тросах



Артикул	Модель	Мощность, Вт	Световой поток, Лм	Цветовая температура, К	Размеры L×W×H, мм	Цвет	Кол-во штук в упаковке
48212	AL4020	12	1200	4000	590×50×55	белый	20
48213	AL4020	12	1200	4000	590×50×55	черный	20
51467	AL4020	12	1200	6500	590×50×55	черный	20
48214	AL4020	18	1800	4000	590×70×55	белый	20
48215	AL4020	18	1800	4000	590×70×55	черный	20
51468	AL4020	18	1800	6500	590×70×55	черный	20
41227	AL4020	24	2400	4000	1180×50×55	белый	20
41225	AL4020	24	2400	4000	1180×50×55	черный	20
41226	AL4020	24	2400	6500	1180×50×55	белый	20
41224	AL4020	24	2400	6500	1180×50×55	черный	20
51429	AL4020	24	2880	6500	1180×50×55	черный	20
41338	AL4020	36	3200	4000	1180×70×55	черный	20
41339	AL4020	36	3200	6500	1180×70×55	черный	20
41336	AL4020	36	3600	4000	1180×70×55	белый	20
41337	AL4020	36	3600	6500	1180×70×55	белый	20



AL4021, AL4022, AL4023

Материал рассеивателя – пластик.
Материал корпуса – пластик.

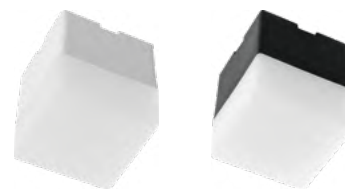
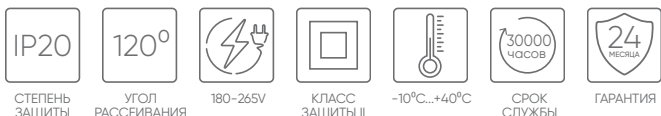

AL4021

AL4022

Артикул	Модель	Мощность, Вт	Световой поток, Лм	Цветовая температура, К	Размеры L×W×H, мм	Цвет	Кол-во штук в упаковке
41686	AL4021	3	300	4000	50×50×55	белый	100
41688	AL4021	3	300	4000	50×50×55	черный	100
41687	AL4021	3	300	6500	50×50×55	белый	100
41689	AL4021	3	300	6500	50×50×55	черный	100
51465	AL4022	3	300	4000	70×70×55	белый	100
48145	AL4022	3	300	4000	70×70×55	черный	100
48146	AL4022	3	300	6500	70×70×55	черный	100
51466	AL4023	3	300	4000	70×70×55	белый	100
48147	AL4023	3	300	4000	70×70×55	черный	100
48148	AL4023	3	300	6500	70×70×55	черный	100



AL4023

LD4020

крепёж для Грильятто и реечных потолков, для светильников AL4020, AL2115, AL2116, AL2117, AL504, САВ 1003, ДПО

Артикул	Модель	Размеры L×W×H, мм	Кол-во штук в упаковке
41335	LD4020	115×18×25	200





AL4030 Feron.ONE

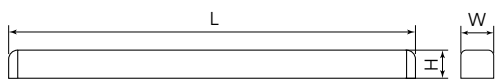

Материал корпуса: сталь.
Материал рассеивателя: пластик.

В комплект входят крепежи для накладного и подвешного монтажа.



Артикул	Модель	Мощность, Вт	Световой поток, Лм	Цветовая температура, К	Кол-во LED	Размеры LxWxH, мм	Цвет	Кол-во штук в упаковке
48534	AL4030	30	2400	4000	112	1200x70x35	черный	20
48535	AL4030	30	2400	6500	112	1200x70x35	черный	20
48536	AL4030	42	3360	4000	120	1200x100x35	черный	16
48537	AL4030	42	3360	6500	120	1200x100x35	черный	16
48538	AL4030	54	4320	4000	156	1200x200x40	черный	7
48539	AL4030	54	4320	6500	156	1200x200x40	черный	7

AL5038

Два способа соединения: в стык и шнур.

ТРАНЗИТНОЕ СОЕДИНЕНИЕ (до 96 Вт)



Материал рассеивателя – пластик PC.
Материал корпуса – пластик.

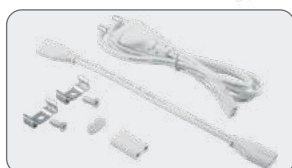
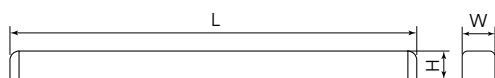

Артикул	Модель	Мощность, Вт	Световой поток, Лм	Цветовая температура, К	Кол-во LED	Размеры LxWxH, мм	Цвет	Кол-во штук в упаковке
27945	AL5038	4	350	4000	22	270x22x35	белый	30
48141	AL5038	4	350	6500	22	270x22x35	белый	30
27946	AL5038	7	600	4000	40	570x22x35	белый	30
48142	AL5038	7	600	6500	40	570x22x35	белый	30
27947	AL5038	9	800	4000	60	870x22x35	белый	30
48143	AL5038	9	800	6500	60	870x22x35	белый	30
32876	AL5038	16	1400	4000	80	1160x22x35	белый	30
48144	AL5038	16	1400	6500	80	1160x22x35	белый	30

AL5054



Материал рассеивателя – пластик PC.
 Материал рассеивателя пластик с 3D эффектом для арт. 48517, 48518.
 Материал корпуса – штампованная сталь.

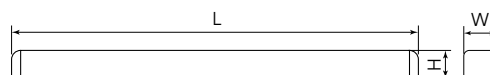

Артикул	Модель	Мощность, Вт	Световой поток, Лм	Цветовая температура, К	Кол-во LED	Размеры LxWxH, мм	Цвет	Кол-во штук в упаковке
28728	AL5054	18	1700	4500	80	600x75x25	белый	20
29654	AL5054	18	1700	6500	80	600x75x25	белый	20
48517	AL5054	36	3600	4000	132	1200x75x25	белый	20
28729	AL5054	36	3600	4500	132	1200x75x25	белый	20
29655	AL5054	36	3600	6500	132	1200x75x25	белый	20
48518	AL5054	36	3600	6500	132	1200x75x25	белый	20
29526	AL5054	48	4800	4500	196	1500x75x25	белый	20
29752	AL5054	48	4800	6500	196	1500x75x25	белый	20

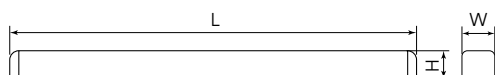

AL5020

Материал рассеивателя – пластик.
 Материал корпуса – штампованная сталь.

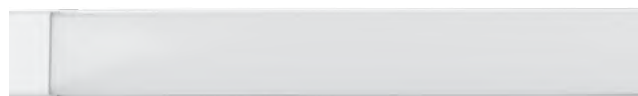

Артикул	Модель	Мощность, Вт	Световой поток, Лм	Цветовая температура, К	Кол-во LED	Рассеиватель	Размеры LxWxH, мм	Цвет	Кол-во штук в упаковке
32942	AL5020	18	1200	4000	80	матовый	600x60x23	белый	20
32943	AL5020	18	1200	6500	80	матовый	600x60x23	белый	20
32409	AL5020	18	1700	4000	80	призма	600x60x23	белый	20
32410	AL5020	18	1700	6500	80	призма	600x60x23	белый	20
32944	AL5020	36	3000	4000	132	матовый	1200x60x23	белый	20
51339	AL5020	36	3000	4000	132	матовый	1200x60x23	черный	20
32945	AL5020	36	3000	6500	132	матовый	1200x60x23	белый	20
51340	AL5020	36	3000	6500	132	матовый	1200x60x23	черный	20
32408	AL5020	36	3800	4000	132	призма	1200x60x23	белый	20
32407	AL5020	36	3800	6500	132	призма	1200x60x23	белый	20

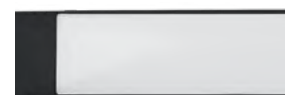

с матовым рассеивателем



с призматическим рассеивателем

AL5021



Материал рассеивателя – пластик PC.
 Материал корпуса – штампованная сталь.

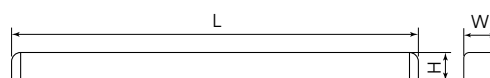

Артикул	Модель	Мощность, Вт	Световой поток, Лм	Цветовая температура, К	Кол-во LED	Рассеиватель	Размеры LxWxH, мм	Цвет	Кол-во штук в упаковке
51433	AL5021	100	8800	4000	384	призма	1200x95x26	белый	20
51432	AL5021	100	8800	6500	384	призма	1200x95x26	белый	20

AL5064



Материал рассеивателя – пластик PP.
Материал корпуса – штампованная сталь.

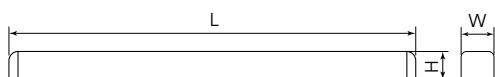

Артикул	Модель	Мощность, Вт	Световой поток, Лм	Цветовая температура, К	Кол-во LED	Размеры LxWxH, мм	Цвет	Кол-во штук в упаковке
29532	AL5064	36	2880	4000	132	1290x60x22	белый	20
29603	AL5064	36	2880	6500	132	1290x60x22	белый	20

AL5058



Два способа соединения: в стык и шнур.
ТРАНЗИТНОЕ СОЕДИНЕНИЕ (до 1000 Вт)



Материал рассеивателя – пластик PC.
Материал корпуса – пластик.

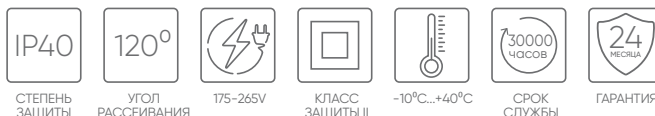
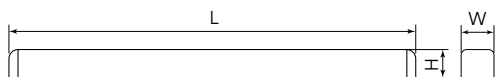

Артикул	Модель	Мощность, Вт	Световой поток, Лм	Цветовая температура, К	Кол-во LED	Размеры LxWxH, мм	Цвет	Кол-во штук в упаковке
51723	AL5058	7	700	4000	36	443x22x35	белый	25
51724	AL5058	7	700	6500	36	443x22x35	белый	25
51725	AL5058	9	900	4000	48	569x22x35	белый	25
51726	AL5058	9	900	6500	48	569x22x35	белый	25

LD5058 для соединения светодиодных светильников AL5058



Артикул	Модель	Тип	Размеры LxWxH, мм	Кол-во штук в упаковке
51727	LD5058C	Сетевой кабель для подключения к коннектору	500x20x10	200
51728	LD5058I	Коннектор прямой для соединения	67x25x40	200
51730	LD5058L	Коннектор L-образный прямой угол для соединения	67x25x40	200
51732	LD5058T	Коннектор T-образный для соединения	67x46x40	200
51729	LD5058V	Коннектор V-образный угловой 120° для соединения	70x40x40	200
51733	LD5058X	Коннектор X-образный для соединения	67x67x40	200
51731	LD5058Y	Коннектор Y-образный для соединения	70x62x40	200

AL5090

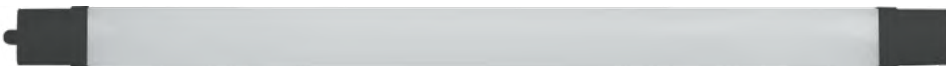

Материал рассеивателя – пластик РС.
Материал корпуса – пластик РС.

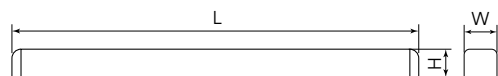

Артикул	Модель	Мощность, Вт	Световой поток, Лм	Цветовая температура, К	Размеры L×W×H, мм	Цвет	Кол-во штук в упаковке
32596	AL5090	18	1600	4000	505×50×32	белый	30
32597	AL5090	18	1600	6500	505×50×32	белый	30
32598	AL5090	36	3600	4000	1120×50×32	белый	30
51427	AL5090	36	3600	4000	1235×63×35	черный	20
32599	AL5090	36	3600	6500	1120×50×32	белый	30
51428	AL5090	36	3600	6500	1235×63×35	черный	20
48490	AL5090	48	4800	4000	1500×63×35	белый	20
48491	AL5090	48	4800	6500	1500×63×35	белый	20
48492	AL5090	48	7200	4000	1500×63×35	белый	20
48493	AL5090	48	7200	6500	1500×63×35	белый	20



AL5091 с ИК-датчиком

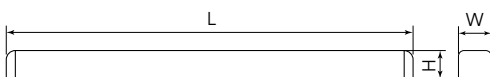

Материал рассеивателя – пластик РС.
Материал корпуса – пластик РС.



Встроенный датчик движения включает светильник на 100% мощности, срабатывающий при пороговой освещенности <20 Лк, что соответствует освещенности затемненного помещения.



Артикул	Модель	Мощность, Вт	Световой поток, Лм	Цветовая температура, К	Размеры L×W×H, мм	Цвет	Кол-во штук в упаковке
48153	AL5091	36	3600	4000	1170×63×35	белый	30
48154	AL5091	36	3600	6500	1170×63×35	белый	30

AL5092 с ИК-датчиком с дежурным режимом

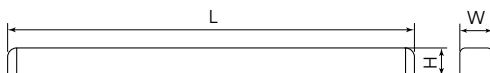

Материал рассеивателя – пластик РС.
Материал корпуса – пластик РС.



Светильник имеет функцию дежурного режима работы. При отсутствии движения в зоне обнаружения датчика светильник будет работать в дежурном режиме с 30% от максимальной яркости. При появлении движения включится на максимальную яркость, а спустя 30 секунд перейдет обратно в дежурный режим.



Артикул	Модель	Мощность, Вт	Световой поток, Лм	Цветовая температура, К	Размеры L×W×H, мм	Цвет	Кол-во штук в упаковке
48155	AL5092	36	3600	4000	1170×63×35	белый	30
48156	AL5092	36	3600	6500	1170×63×35	белый	30

AL5095



Материал рассеивателя – пластик PC.
Материал корпуса – пластик PC.

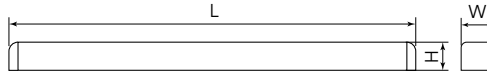

ТРАНЗИТНОЕ СОЕДИНЕНИЕ (до 200 Вт)
Два способа соединения: в стык и шнур.



Видео на RUTUBE



Артикул	Модель	Мощность, Вт	Световой поток, Лм	Цветовая температура, К	Размеры L×W×H, мм	Цвет	Кол-во штук в упаковке
32602	AL5095	36	3600	4000	1210×70×43	белый	20
32603	AL5095	36	3600	6500	1210×70×43	белый	20



AL5097



Материал рассеивателя – пластик PC.
Материал корпуса – пластик PC.

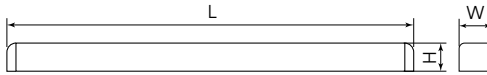

Артикул	Модель	Мощность, Вт	Световой поток, Лм	Цветовая температура, К	Размеры L×W×H, мм	Цвет	Кол-во штук в упаковке
48494	AL5097	72	7200	4000	1500×60×40	белый	20
48495	AL5097	72	7200	6500	1500×60×40	белый	20



AL5098



Материал рассеивателя – пластик PC.
Материал корпуса – пластик ABS.

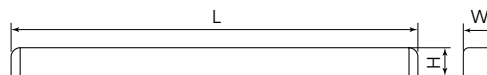

ТРАНЗИТНОЕ СОЕДИНЕНИЕ (до 400 Вт)



Артикул	Модель	Мощность, Вт	Световой поток, Лм	Цветовая температура, К	Размеры L×W×H, мм	Цвет	Кол-во штук в упаковке
51314	AL5098	18	1980	4000	600×60×60	серый	20
51315	AL5098	18	1980	6500	600×60×60	серый	20
51316	AL5098	36	3960	4000	1200×60×60	серый	20
51317	AL5098	36	3960	6500	1200×60×60	серый	20
51318	AL5098	48	5280	4000	1500×60×60	серый	20
51319	AL5098	48	5280	6500	1500×60×60	серый	20





AL4001

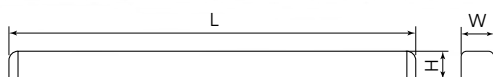

Под LED лампу типа T8.
Максимальная мощность лампы T8/T10 – 100 Вт.
Материал корпуса – штампованная сталь.



СТЕПЕНЬ ЗАЩИТЫ



220-240V



+1°C...+40°C



ГАРАНТИЯ

Артикул	Модель	Цоколь	Размеры L×W×H, мм	Цвет	Кол-во штук в упаковке
29534	AL4001	G13	1230×33×17	белый	40
29533	AL4001	G13	625×33×17	белый	40

AL4002

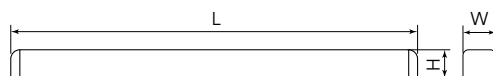
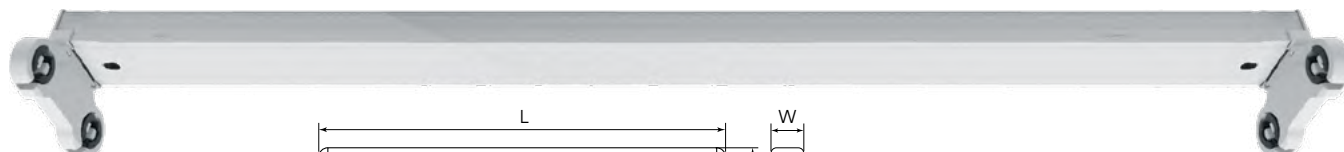

Под LED лампу типа T8.
Максимальная мощность лампы T8/T10 – 100 Вт.
Материал корпуса – штампованная сталь.



СТЕПЕНЬ ЗАЩИТЫ



220-240V



+1°C...+40°C



ГАРАНТИЯ

Артикул	Модель	Цоколь	Размеры L×W×H, мм	Цвет	Кол-во штук в упаковке
41220	AL4002	2xG13	1230×33×17	белый	40
41221	AL4002	2xG13	625×33×17	белый	40

ДПО 11-2x10-001, ДПО 11-2x18-001

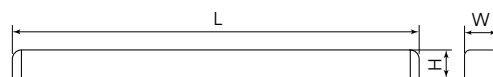
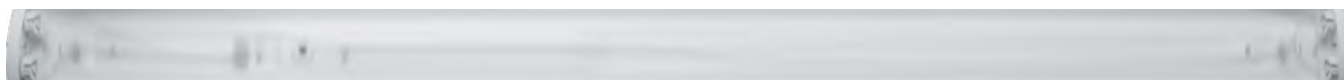

Под LED лампу типа T8.
Материал корпуса – штампованная сталь.
Материал рассеивателя – поликарбонат.



СТЕПЕНЬ ЗАЩИТЫ



УГОЛ РАССЕЙВАНИЯ



220V



+1°C...+40°C



ГАРАНТИЯ

Артикул	Модель	Мощность, Вт	Цоколь	Размеры L×W×H, мм	Цвет	Кол-во штук в упаковке
41222	ДПО 11-2x10-001	2x100	2×G13	632×118×40	белый	4
41223	ДПО 11-2x18-001	2x100	2×G13	1240×118×40	белый	2



AL4065

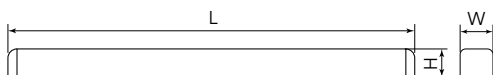

Под LED лампу типа T8.
Максимальная мощность лампы T8/T10 – 100 Вт.
Материал корпуса – пластик.



СТЕПЕНЬ
ЗАЩИТЫ



220-240V



-40°C...+40°C



ГАРАНТИЯ



Артикул	Модель	Мощность	Цоколь	Размеры L×W×H, мм	Цвет	Кол-во штук в упаковке
48195	AL4065 (ДСП 12-2x18-001)	36	2×G13	1275×110×60	серый	4

P3-01, ДС-05

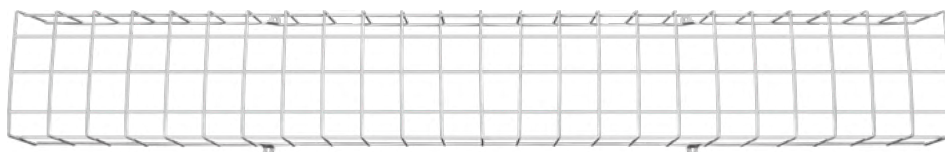

P3-01
Решетка защитная



ДС-05
Кронштейн

Артикул	Модель	Размеры L×W×H, мм	Кол-во штук в упаковке
48157	P3-01	1320×230×96	5
48158	ДС-05	600×30×150	10

AL5096



Светильник с режимом работы AC/DC.
Тип аккумулятора – литий-ионный.
Ёмкость аккумулятора – 2000 mAh.
Количество программ – 2.
Время работы – 1,5 часа.
Время зарядки – 20-24 часов.
Аварийная мощность – 3W.

Материал рассеивателя – матовый пластик.
Материал корпуса – пластик.



Артикул	Модель	Мощность, Вт	Напряжение аккумулятора, В	Световой поток, Лм	Цветовая температура, К	Источник света	Кол-во LED	Размеры L×W×H, мм	Цвет	Кол-во штук в упаковке
48292	AL5096	36	3,7	4000	4000	2835SMD	128	1200×55×60	белый	16
48293	AL5096	36	3,7	4000	6500	2835SMD	128	1200×55×60	белый	16

AL2118



Светильник с режимом работы AC/DC.
Тип аккумулятора – литий-ионный.
Ёмкость аккумулятора – 2000 mAh.
Количество программ – 2.
Время работы – 1,5 часа.
Время зарядки – 20-24 часов.
Аварийная мощность – 3W.

Равномерная засветка.
Материал рассеивателя – матовый пластик.
Материал корпуса – сталь.

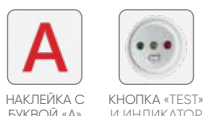
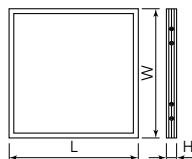

Артикул	Модель	Мощность, Вт	Напряжение аккумулятора, В	Световой поток, Лм	Цветовая температура, К	Источник света	Кол-во LED	Размеры L×W×H, мм	Цвет	Кол-во штук в упаковке
48294	AL2118	40	3,7	3500	4000	2835SMD	36	595×595×28	белый	6
48295	AL2118	40	3,7	3500	6500	2835SMD	36	595×595×28	белый	6

AL2119



Светильник с режимом работы AC/DC.
Тип аккумулятора – литий-ионный.
Ёмкость аккумулятора – 3600 mAh.
Количество программ – 2.
Время работы – 1 час.
Время зарядки – 24 часа.
Аварийная мощность – 8W.

Материал рассеивателя – акриловый полимер с призматической структурой.
Материал корпуса – сталь.

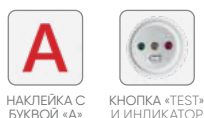
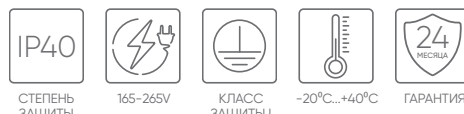
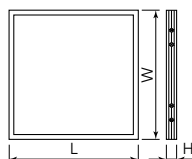

Артикул	Модель	Мощность, Вт	Напряжение аккумулятора, В	Световой поток, Лм	Цветовая температура, К	Источник света	Кол-во LED	Размеры L×W×H, мм	Цвет	Кол-во штук в упаковке
51161	AL2119	36	3,7	3100	4000	2835SMD	224	595×595×19	белый	4
51162	AL2119	36	3,7	3100	6500	2835SMD	224	595×595×19	белый	4

AL1528



Светильник с режимом работы AC/DC.
Тип аккумулятора – литий-ионный.
Ёмкость аккумулятора – 2200 mAh.
Количество программ – 2.
Время работы – 3 часа.
Время зарядки – 24 часа.
Аварийная мощность – 3W.

Материал рассеивателя – пластик.
Материал корпуса – пластик.

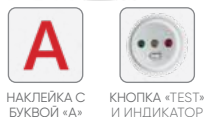
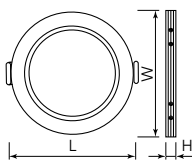

Артикул	Модель	Мощность, Вт	Напряжение аккумулятора, В	Световой поток, Лм	Цветовая температура, К	Источник света	Кол-во LED	Размеры L×W×H, мм	Цвет	Кол-во штук в упаковке
48983	AL1528	9	3,7	720	4000	2835SMD	36	120×120×28	белый	20
48984	AL1528	9	3,7	720	6500	2835SMD	36	120×120×28	белый	20

AL3025



Светильник с режимом работы AC/DC.
Тип аккумулятора – литий-ионный.
Ёмкость аккумулятора – 2200 mAh.
Количество программ – 2.
Время работы – 3 часа.
Время зарядки – 20-24 часов.
Аварийная мощность – 3W.

Материал рассеивателя – матовый пластик.
Материал корпуса – негорючий пластик.

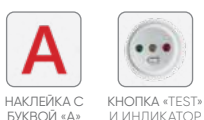
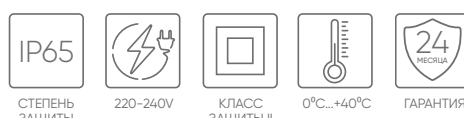
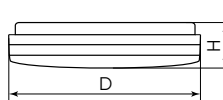

Артикул	Модель	Мощность, Вт	Напряжение аккумулятора, В	Световой поток, Лм	Цветовая температура, К	Источник света	Кол-во LED	Размеры L×W×H, мм	Цвет	Кол-во штук в упаковке
48985	AL3025	12	3,7	960	4000	2835SMD	90	161×161×49	белый	20
48986	AL3025	12	3,7	960	6500	2835SMD	90	161×161×49	белый	20
48297	AL3025	18	7,4	1440	4000	2835SMD	190	280×280×61	белый	5
48296	AL3025	18	7,4	1440	6500	2835SMD	190	280×280×61	белый	5

ультратонкие AL2113

Равномерная засветка.
Материал рассеивателя – матовый акриловый полимер.
Материал корпуса – алюминий.
Драйвер в комплекте.

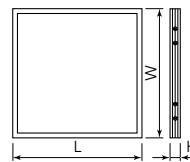

Артикул	Модель	Мощность, Вт	Световой поток, Лм	Цветовая температура, К	Источник света	Кол-во LED	Размеры LxWxH, мм	Цвет	Кол-во штук в упаковке
28769	AL2113	36	2900	4000	4014SMD	180	595x595x8	белый	12
28851	AL2113	36	2900	6500	4014SMD	180	595x595x8	белый	12

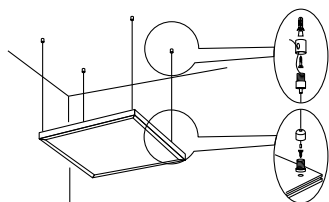

подвес (соединитель для AL2113 и AL2154) LD510

Тросы предназначены для подвешивания светодиодных светильников AL2113 и AL2154.

Подвесной способ крепления с помощью тросов незаменим в помещениях с высокими потолками. Такой вариант крепления отлично зонировует помещение и акцентирует внимание на каком-либо предмете интерьера.



Артикул	Модель	Максимальная длина, мм	Цвет	Материал	Кол-во штук в упаковке
21661	LD510	1000	серебро	сталь	100

Материал рассеивателя – акриловый полимер.
Материал корпуса – штампованная сталь.
Универсальный способ монтажа: встраиваемый, накладной и подвесной (требуются подвесы САВ1002).

универсальные AL2115

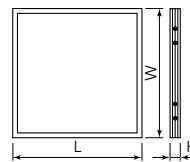

Матовый рассеиватель

Артикул	Модель	Мощность, Вт	Световой поток, Лм	Цветовая температура, К	Источник света	Кол-во LED	Тип рассеивателя	Размеры LxWxH, мм	Цвет	Кол-во штук в упаковке
51050	AL2115	36	2900	2700	2835SMD	112	матовый	595x595x19	белый	6
21078	AL2115	36	2900	4000	2835SMD	112	матовый	595x595x19	белый	4
21083	AL2115	36	2900	6500	2835SMD	112	матовый	595x595x19	белый	4
51051	AL2115	36	3100	2700	2835SMD	112	призма	595x595x19	белый	6
21084	AL2115	36	3100	4000	2835SMD	112	призма	595x595x15	белый	6
51032*	AL2115	36	3100	4000	2835SMD	112	призма	595x595x19	белый	4
21085	AL2115	36	3100	6500	2835SMD	112	призма	595x595x15	белый	6
51033*	AL2115	36	3100	6500	2835SMD	112	призма	595x595x19	белый	4
29764	AL2115	48	4200	4000	2835SMD	192	призма	595x595x19	белый	4
29763	AL2115	48	4200	6500	2835SMD	192	призма	595x595x19	белый	4
48528	AL2115	72	6500	4000	2835SMD	224	призма	595x595x19	белый	4
48529	AL2115	72	6500	6500	2835SMD	224	призма	595x595x19	белый	4



Призматический рассеиватель

*индекс цветопередачи CRI>90

Материал рассеивателя – пластик с 3D эффектом.
Материал корпуса – штампованная сталь.

универсальные AL2125



Видео на RUTUBE



Артикул	Модель	Мощность, Вт	Световой поток, Лм	Цветовая температура, К	Источник света	Кол-во LED	Тип рассеивателя	Размеры LxWxH, мм	Цвет	Кол-во штук в упаковке
48519	AL2125	36	3100	4000	2835SMD	112	3D эффект	595x595x19	белый	4
48520	AL2125	36	3100	6500	2835SMD	112	3D эффект	595x595x19	белый	4



AL2117 универсальные

Видео на RUTUBE



Равномерная засветка.
Материал рассеивателя – акриловый полимер.
Материал корпуса – штампованная сталь.

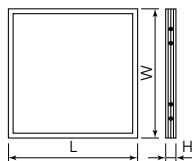

СТЕПЕНЬ ЗАЩИТЫ



УГОЛ РАССЕЙВАНИЯ



185-265V



КЛАСС ЗАЩИТЫ I



КП < 5%



0°C...+35°C



СРОК СЛУЖБЫ



ГАРАНТИЯ

Матовый рассеиватель

Артикул	Модель	Мощность, Вт	Световой поток, Лм	Цветовая температура, К	Источник света	Кол-во LED	Тип рассеивателя	Размеры L×W×H, мм	Цвет	Кол-во штук в упаковке
41308	AL2117	40	3500	4000	3030SMD	42	матовый	595×595×25	белый	4
51337	AL2117	40	3500	4000	3030SMD	42	матовый	595×595×25	черный	4
41307	AL2117	40	3500	6500	3030SMD	42	матовый	595×595×25	белый	4
51338	AL2117	40	3500	6500	3030SMD	42	матовый	595×595×25	черный	4
48521	AL2117	40	4000	4000	3030SMD	42	3D эффект	595×595×25	белый	4
48522	AL2117	40	4000	6500	3030SMD	42	3D эффект	595×595×25	белый	4
51419	AL2117	50	4200	4000	2835SMD	56	матовый	595×595×22	белый	6
51418	AL2117	50	4200	6500	2835SMD	56	матовый	595×595×22	белый	6



3D эффект

AL2116 универсальные

Универсальный способ монтажа:
встраиваемый, накладной и подвесной
(требуются подвесы САВ1002).

Матовый рассеиватель



Материал рассеивателя – акриловый полимер.
Материал корпуса – штампованная сталь.



СТЕПЕНЬ ЗАЩИТЫ



УГОЛ РАССЕЙВАНИЯ



185-265V



КЛАСС ЗАЩИТЫ I



КП < 5%



0°C...+35°C



СРОК СЛУЖБЫ



ГАРАНТИЯ

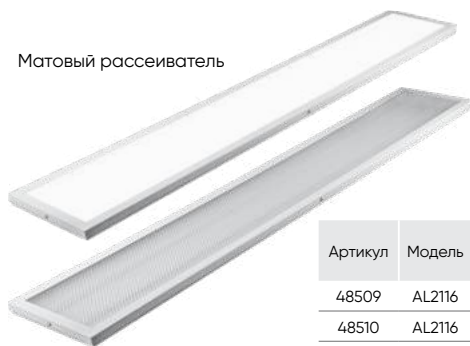

Призматический рассеиватель

Артикул	Модель	Мощность, Вт	Световой поток, Лм	Цветовая температура, К	Источник света	Кол-во LED	Тип рассеивателя	Размеры L×W×H, мм	Цвет	Кол-во штук в упаковке
48509	AL2116	36	3200	4000	2835SMD	120	матовый	1200×180×19	белый	4
48510	AL2116	36	3200	6500	2835SMD	120	матовый	1200×180×19	белый	4
29681	AL2116	36	3400	4000	2835SMD	112	призма	1200×180×19	белый	4
29682	AL2116	36	3400	6500	2835SMD	112	призма	1200×180×19	белый	4
51422	AL2116	48	4500	4000	2835SMD	144	призма	1200×180×17	белый	6
51423	AL2116	48	4500	6500	2835SMD	144	призма	1200×180×17	белый	6

AL2127 универсальные

Равномерная засветка.
Материал рассеивателя – матовый акриловый полимер.
Материал корпуса – штампованная сталь.



СТЕПЕНЬ ЗАЩИТЫ



УГОЛ РАССЕЙВАНИЯ



185-265V



КЛАСС ЗАЩИТЫ I



КП < 5%



0°C...+35°C



СРОК СЛУЖБЫ



ГАРАНТИЯ

Артикул	Модель	Мощность, Вт	Световой поток, Лм	Цветовая температура, К	Источник света	Кол-во LED	Тип рассеивателя	Размеры L×W×H, мм	Цвет	Кол-во штук в упаковке
51421	AL2127	40	3500	4000	2835SMD	44	матовый	1200×180×29	белый	6
51420	AL2127	40	3500	6500	2835SMD	44	матовый	1200×180×29	белый	6

AL2154 пылевлагозащитные

Равномерное распределение света и отсутствие слепящего эффекта.
Материал рассеивателя – матовый акриловый полимер.
Материал корпуса – штампованная сталь.
Драйвер в комплекте.

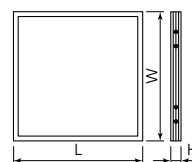

СТЕПЕНЬ ЗАЩИТЫ



УГОЛ РАССЕЙВАНИЯ



200-240V



КЛАСС ЗАЩИТЫ II



CRI>80



-10°C...+60°C



СРОК СЛУЖБЫ



ГАРАНТИЯ

встраиваемый и подвесной монтаж (требуются подвесы LD510)

Артикул	Модель	Мощность, Вт	Световой поток, Лм	Цветовая температура, К	Источник света	Кол-во LED	Размеры L×W×H, мм	Цвет	Кол-во штук в упаковке
41298	AL2154	40	4200	4000	2835SMD	48	595×595×32	белый	4
41299	AL2154	40	4200	6500	2835SMD	48	595×595×32	белый	4

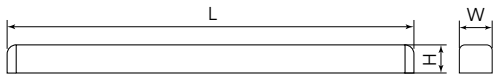

Возможны дополнительные модификации: габаритные размеры, мощность, цветовая температура, комплектация БАП и DALI, цвет по RAL.

TR Линия



Материал рассеивателя – полистирол.
Материал корпуса – алюминий.

В комплекте подвес 2 метра.



Артикул	Модель	Мощность, Вт	Световой поток, Лм	Цветовая температура, К	Источник света	Кол-во LED	Тип рассеивателя	Размеры LxWxH, мм	Цвет	Кол-во штук в упаковке
51228	TR Линия	40	4000	4000	SMD2835	156	опал	1200x50x50	черный	1

Возможны дополнительные модификации: габаритные размеры, мощность, цветовая температура, комплектация БАП и DALI.

TR Арктик

Матовый рассеиватель



Прозрачный рассеиватель



Материал рассеивателя – полистирол.
Материал корпуса – пластик.

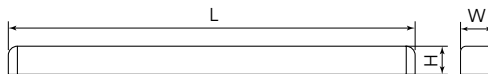

Артикул	Модель	Мощность, Вт	Световой поток, Лм	Цветовая температура, К	Тип рассеивателя	Размеры LxWxH, мм	Цвет	Кол-во штук в упаковке
51225	TR Арктик	40	4800	4000	прозрачный	1162x124x85	серый	1
51226	TR Арктик	40	4400	4000	матовый	1162x124x85	серый	1

Отсутствие пульсаций светового потока.

Рассеиватель из полистирола не желтеет и не изменяет формы в процессе эксплуатации.

Материал рассеивателя – полистирол.
Материал корпуса – сталь.

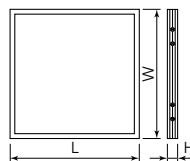

Опал



Микропризма

Артикул	Модель	Мощность, Вт	Световой поток, Лм	Цветовая температура, К	Источник света	Кол-во LED	Тип рассеивателя	Размеры LxWxH, мм	Цвет	Кол-во штук в упаковке
48902**	TR Армстронг	36	3960	4000	2835SMD	72	микропризма	595x595x40	белый	5
48899**	TR Армстронг	36	3600	4000	2835SMD	72	опал	595x595x40	белый	5
48901	TR Армстронг	36	3960	4000	2835SMD	72	микропризма	595x595x40	белый	5
48898	TR Армстронг	36	3600	4000	2835SMD	72	опал	595x595x40	белый	5
48904**	TR Армстронг	36	3960	5000	2835SMD	72	микропризма	595x595x40	белый	5
48903**	TR Армстронг	36	3600	5000	2835SMD	72	опал	595x595x40	белый	5
48905	TR Армстронг	36	3600	6500	2835SMD	72	опал	595x595x40	белый	5
48910*	TR Армстронг	40	3400	4000	2835SMD	48	опал	595x595x40	белый	5
48911*	TR Армстронг	40	3400	5000	2835SMD	48	опал	595x595x40	белый	5
48908**	TR Армстронг	54	5940	4000	2835SMD	72	микропризма	595x595x40	белый	5
48907**	TR Армстронг	54	5400	4000	2835SMD	72	опал	595x595x40	белый	5

Возможны дополнительные модификации: габаритные размеры, мощность, цветовая температура, комплектация БАП и DALI, цвет по RAL.

*с равномерной засветкой

**индекс цветопередачи CRI>90



TR Армстронг с БАП

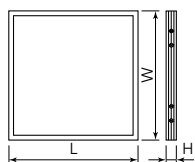

Светильник с режимом работы АС.
Тип аккумулятора – литий-ионный.
Ёмкость аккумулятора – 2200 mAh.
Напряжение аккумулятора – 3,7 В.
Время работы с БАП – 1 час.
Время зарядки – 20-24 часов.
Аварийная мощность – 4W.

Материал рассеивателя – полистирол.
Материал корпуса – сталь.



Возможны дополнительные модификации: габаритные размеры, мощность, цветовая температура, комплектация БАП и DALI, цвет по RAL.

Артикул	Модель	Мощность, Вт	Световой поток, Лм	Цветовая температура, К	Источник света	Кол-во LED	Тип рассеивателя	Размеры LxWxH, мм	Цвет	Кол-во штук в упаковке
48900	TR Армстронг	36	3600	4000	2835SMD	72	опал	595x595x40	белый	5

TR Армстронг Clip In

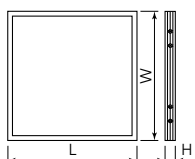

Установка в потолки Clip In.
Материал рассеивателя – полистирол.
Материал корпуса – сталь.



Возможны дополнительные модификации: габаритные размеры, мощность, цветовая температура, комплектация БАП и DALI, цвет по RAL.

Артикул	Модель	Мощность, Вт	Световой поток, Лм	Цветовая температура, К	Источник света	Кол-во LED	Тип рассеивателя	Размеры LxWxH, мм	Цвет	Кол-во штук в уп.
51227	TR Армстронг Clip In	36	3600	4000	2835SMD	72	опал	597x597x57	белый	3

TR Армстронг с IP54

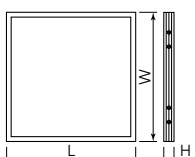

Материал рассеивателя – полистирол.
Материал корпуса – сталь.

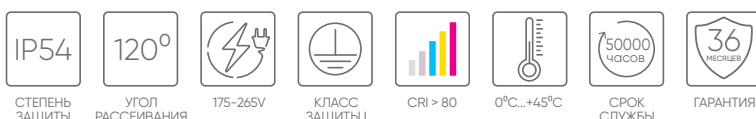

Возможны дополнительные модификации: габаритные размеры, мощность, цветовая температура, комплектация БАП и DALI, цвет по RAL.

Артикул	Модель	Мощность, Вт	Световой поток, Лм	Цветовая температура, К	Источник света	Кол-во LED	Тип рассеивателя	Размеры LxWxH, мм	Цвет	Кол-во штук в уп.
48909	TR Армстронг	36	3600	4000	2835SMD	72	опал	595x595x48	белый	4

TR Грильятто

Материал рассеивателя – полистирол.
Материал корпуса – сталь.



Возможны дополнительные модификации: габаритные размеры, мощность, цветовая температура, комплектация БАП и DALI, цвет по RAL.

Артикул	Модель	Мощность, Вт	Световой поток, Лм	Цветовая температура, К	Источник света	Кол-во LED	Тип рассеивателя	Размеры LxWxH, мм	Цвет	Кол-во штук в уп.
48906	TR Грильятто	36	3600	4000	2835SMD	72	опал	588x588x40	белый	5

Материал рассеивателя – матовый пластик.
Материал корпуса – металл.

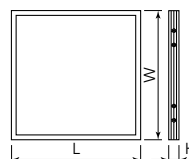

MASTER ДВО



Возможны дополнительные модификации: габаритные размеры, мощность, цветовая температура, комплектация БАП и DALI, цвет по RAL.

Артикул	Модель	Мощность, Вт	Световой поток, Лм	Цветовая температура, К	Источник света	Кол-во LED	Тип рассеивателя	Размеры LxWxH, мм	Цвет	Кол-во штук в уп.
48782	MASTER ДВО	36	3600	4000	2835SMD	64	опал	595x595x40	белый	5
48783	MASTER ДВО	36	3600	5000	2835SMD	64	опал	595x595x40	белый	5
48784	MASTER ДВО	40	4000	4000	2835SMD	64	опал	595x595x40	белый	5
48785	MASTER ДВО	40	4000	5000	2835SMD	64	опал	595x595x40	белый	5
48786	MASTER ДВО	48	4800	4000	2835SMD	80	опал	595x595x40	белый	5

Материал рассеивателя – матовый пластик.
Материал корпуса – металл.

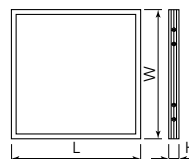

MASTER + ДВО



Возможны дополнительные модификации: габаритные размеры, мощность, цветовая температура, комплектация БАП и DALI, цвет по RAL.

Артикул	Модель	Мощность, Вт	Световой поток, Лм	Цветовая температура, К	Источник света	Кол-во LED	Тип рассеивателя	Размеры LxWxH, мм	Цвет	Кол-во штук в уп.
48787	MASTER+ДВО	36	3600	4000	2835SMD	64	опал	595x595x40	белый	5
48788	MASTER+ДВО	36	3600	5000	2835SMD	64	опал	595x595x40	белый	5

Материал рассеивателя – полистирол.
Материал корпуса – сталь.

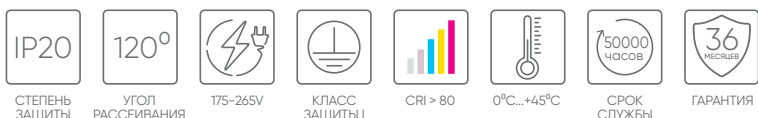
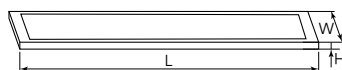

TR Маркет

Возможны дополнительные модификации: габаритные размеры, мощность, цветовая температура, комплектация БАП и DALI, цвет по RAL.

Артикул	Модель	Мощность, Вт	Световой поток, Лм	Цветовая температура, К	Источник света	Кол-во LED	Тип рассеивателя	Размеры LxWxH, мм	Цвет	Кол-во штук в уп.
51224	TR Маркет	40	4000	4000	2835SMD	72	опал	1195x295x40	белый	5
48912*	TR Маркет	36	3600	4000	2835SMD	72	опал	1200x180x40	белый	5

Материал рассеивателя – поликарбонат.
Материал корпуса – пластик ABS.

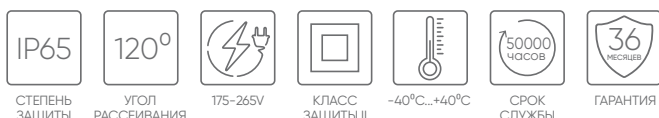

TR Круг, TR Овал



TR Круг



TR Овал

Артикул	Модель	Мощность, Вт	Световой поток, Лм	Индекс цветопередачи, Ra	Цветовая температура, К	Источник света	Кол-во LED	Тип рассеивателя	Размеры LxWxH, мм	Цвет	Кол-во штук в уп.
51511**	TR Овал	12	1080	>80	4000	2835SMD	22	призма	210x110x70	белый	35
51512	TR Круг	12	1200	>70	4000	2835SMD	38	опал	140x140x55	белый	56
51513	TR Круг	18	1800	>70	4000	2835SMD	50	опал	215x215x55	белый	22

*Ra>90, **IP53

НБО 03-60-011, НБО 03-60-012, НБО 03-60-021, НБО 03-60-022 для бань, саун, хаммам



НБО 03-60-022



НБО 03-60-021



НБО 03-60-012



НБО 03-60-011

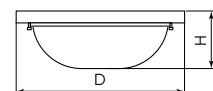

«Кантри»

Материал рассеивателя – стекло.
Материал корпуса – сталь, дерево.



СТЕПЕНЬ ЗАЩИТЫ



E27



220V



КЛАСС ЗАЩИТЫ I



+1°C...+130°C



ГАРАНТИЯ

Артикул	Модель	Мощность, Вт	Патрон	Размеры D×H, мм	Цвет	Кол-во штук в упаковке
11569	НБО 03-60-011	60	E27	Ø220×84	клен	8
11570	НБО 03-60-012	60	E27	Ø220×92	клен	8
11573	НБО 03-60-021	60	E27	Ø220×84	орех	8
11574	НБО 03-60-022	60	E27	Ø220×92	орех	8

НБО 04-60-011, НБО 04-60-012, НБО 04-60-021, НБО 04-60-022 для бань, саун, хаммам



НБО 04-60-022



НБО 04-60-021



НБО 04-60-012



НБО 04-60-011

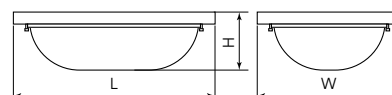

«Кантри»

Материал рассеивателя – стекло.
Материал корпуса – сталь, дерево.



СТЕПЕНЬ ЗАЩИТЫ



E27



220V



КЛАСС ЗАЩИТЫ I



+1°C...+130°C



ГАРАНТИЯ

Артикул	Модель	Мощность, Вт	Патрон	Размеры L×W×H, мм	Цвет	Кол-во штук в упаковке
11571	НБО 04-60-011	60	E27	230×140×75	клен	8
11572	НБО 04-60-012	60	E27	230×140×85	клен	8
11575	НБО 04-60-021	60	E27	230×140×75	орех	8
11576	НБО 04-60-022	60	E27	230×140×85	орех	8

НББ 01-60-001, НББ 01-60-002 для бань, саун, хаммам



НББ 01-60-002



НББ 01-60-001

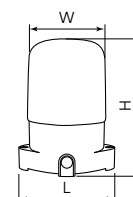

Материал рассеивателя – закаленное термостойкое стекло.
Материал корпуса – термостойкий композиционный пластик.



СТЕПЕНЬ ЗАЩИТЫ



E27



230V



КЛАСС ЗАЩИТЫ II



-45°C...+125°C



ГАРАНТИЯ

Артикул	Модель	Мощность, Вт	Патрон	Размеры L×W×H, мм	Цвет	Кол-во штук в упаковке
41406	НББ 01-60-001	60	E27	105×84×138	белый	15
41407	НББ 01-60-002	60	E27	116×85×158	белый	15

ДБО 07-5-001

Материал рассеивателя – матовый пластик.
Материал корпуса – пластик.

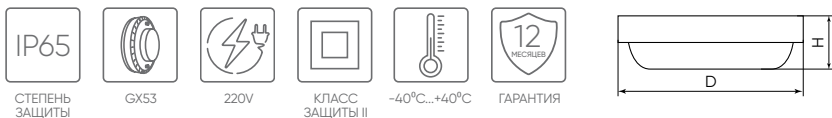

Артикул	Модель	Мощность, Вт	Патрон	Размеры D×H, мм	Цвет	Кол-во штук в упаковке
48516	ДБО 07-5-001	15	GX53	Ø190×48	белый	8



ДБП 06-6-001

Материал рассеивателя – поликарбонат.
Материал корпуса – поликарбонат.

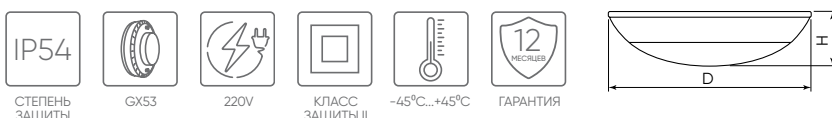

Артикул	Модель	Мощность, Вт	Патрон	Размеры D×H, мм	Цвет	Кол-во штук в упаковке
48514	ДБП 06-6-001	15	GX53	Ø220×110	белый	6



НБО 05-100-001

Материал рассеивателя – силикатное стекло.
Материал корпуса – поликарбонат.

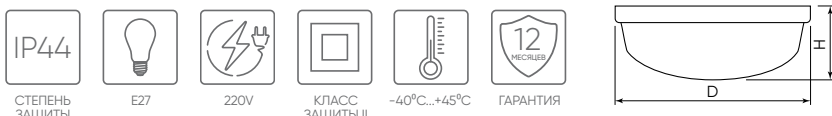

Артикул	Модель	Мощность, Вт	Патрон	Размеры D×H, мм	Цвет	Кол-во штук в упаковке
41403	НБО 05-100-001	100	E27	Ø240×95	белый	4



НБП 01-60-002, НБП 01-60-012

Материал рассеивателя – стекло.
Материал корпуса – пластик.

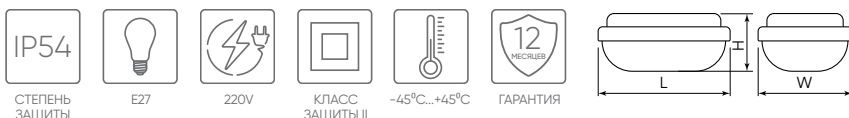

Артикул	Модель	Мощность, Вт	Патрон	Размеры L×W×H, мм	Цвет	Кол-во штук в упаковке
41404	НБП 01-60-002	60	E27	185×120×115	белый	8
41405	НБП 01-60-012	60	E27	185×120×115	белый	8



НБП 01-60-002



НБП 01-60-012

НБП 06-60-001, НБП 06-60-002

Материал рассеивателя – поликарбонат.
Материал корпуса – поликарбонат.

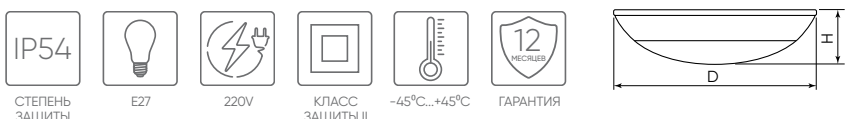

Артикул	Модель	Мощность, Вт	Патрон	Размеры D×H, мм	Цвет	Кол-во штук в упаковке
41401	НБП 06-60-001	60	E27	Ø220×110	белый	5
41402	НБП 06-60-002	60	E27	Ø220×110	белый	5



НБП 06-60-001



НБП 06-60-002

НБП 06-60-101, НБП 06-60-102 с фотошумовым датчиком

НБП 06-60-102



Акустический порог срабатывания датчика > 30 дБ.
Порог срабатывания при освещенности < 4 Лк.
Время задержки – 60 сек.

Материал рассеивателя – поликарбонат.
Материал корпуса – поликарбонат.



НБП 06-60-101

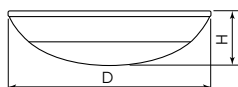

СТЕПЕНЬ ЗАЩИТЫ



E27



220V



КЛАСС ЗАЩИТЫ II



-60°C...+40°C



ГАРАНТИЯ

Артикул	Модель	Мощность, Вт	Патрон	Размеры D×H, мм	Цвет	Кол-во штук в упаковке
41400	НБП 06-60-101	60	E27	Ø220×110	белый	5
32275	НБП 06-60-102	60	E27	Ø220×110	белый	5

AL3005

Материал рассеивателя – пластик.
Материал корпуса – пластик.

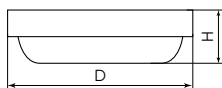

СТЕПЕНЬ ЗАЩИТЫ



УГОЛ РАССЕЙВАНИЯ



220-240V



КЛАСС ЗАЩИТЫ II



КП < 5%



-40°C...+40°C



СРОК СЛУЖБЫ



ГАРАНТИЯ

Артикул	Модель	Мощность, Вт	Световой поток, Лм	Цветовая температура, К	Размеры D×H, мм	Цвет	Кол-во штук в упаковке
29606	AL3005	8	640	4000	Ø110×35	белый	80
29607	AL3005	8	640	6500	Ø140×50	белый	40
29608	AL3005	12	960	4000	Ø140×35	белый	80
51469	AL3005	12	960	4000	Ø140×50	черный	40
29609	AL3005	12	960	6500	Ø140×35	белый	80
51470	AL3005	12	960	6500	Ø140×50	черный	40
41341	AL3005	18	1440	4000	Ø175×50	белый	40
51471	AL3005	18	1440	4000	Ø175×50	черный	40
41342	AL3005	18	1440	6500	Ø175×50	белый	40
51472	AL3005	18	1440	6500	Ø175×50	черный	40
48562	AL3005	24	1920	4000	Ø210×50	белый	20
48563	AL3005	24	1920	6500	Ø210×50	белый	20

AL3005-1

Материал рассеивателя – пластик.
Материал корпуса – пластик.

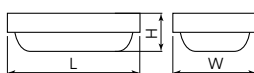

СТЕПЕНЬ ЗАЩИТЫ



УГОЛ РАССЕЙВАНИЯ



220-240V



КЛАСС ЗАЩИТЫ II



КП < 5%



-40°C...+40°C



СРОК СЛУЖБЫ



ГАРАНТИЯ

Артикул	Модель	Мощность, Вт	Световой поток, Лм	Цветовая температура, К	Размеры L×W×H, мм	Цвет	Кол-во штук в упаковке
41316	AL3005-1	8	640	4000	160×90×46	белый	40
41317	AL3005-1	8	640	6500	160×90×46	белый	40
41318	AL3005-1	12	960	4000	160×90×35	белый	80
41319	AL3005-1	12	960	6500	160×90×35	белый	80

AL3013 серия «Sauna»

Материал рассеивателя – пластик.
Материал корпуса – пластик.

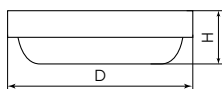

СТЕПЕНЬ ЗАЩИТЫ



УГОЛ РАССЕЙВАНИЯ



170-260V



КЛАСС ЗАЩИТЫ II



КП < 5%



-40°C...+100°C



СРОК СЛУЖБЫ



ГАРАНТИЯ

Артикул	Модель	Мощность, Вт	Световой поток, Лм	Цветовая температура, К	Размеры D×H, мм	Цвет	Кол-во штук в упаковке
41755	AL3013	15	1200	3000	Ø175×52	белый	40
41756	AL3013	15	1200	4000	Ø175×52	белый	40



с оптико-ИК датчиком AL3006

Материал рассеивателя – пластик.
Материал корпуса – пластик.

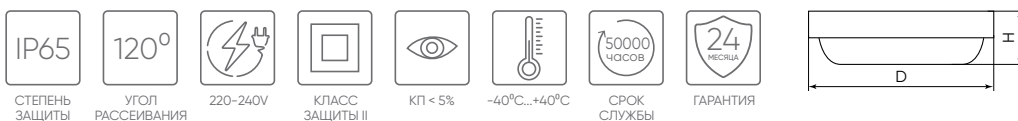

Артикул	Модель	Мощность, Вт	Световой поток, Лм	Цветовая температура, К	Размеры D×H, мм	Цвет	Кол-во штук в упаковке
48994	AL3006	8	640	4000	Ø140×50	белый	40
29610	AL3006	12	960	4000	Ø140×50	белый	40
29611	AL3006	12	960	6500	Ø140×50	белый	40
48995	AL3006	18	1440	4000	Ø155×50	белый	40



Диапазон освещенности – 20 Лк.
Угол обнаружения – 120°.
Расстояние обнаружения – 6 м
(при температуре воздуха не более 25°C).

с оптико-акустическим датчиком AL3008

Высота установки: 3-4 метра.
Пороговая освещенность < 20 Лк.

Материал рассеивателя – пластик.
Материал корпуса – пластик.

Уровень акустического шума – 50 дБ.
Время задержки выключения – 17-20 сек.

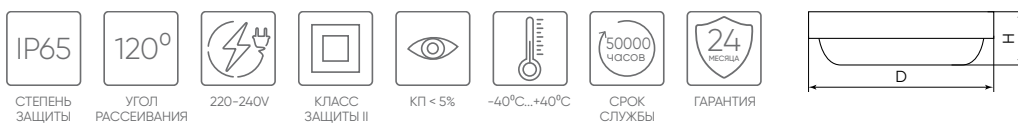

Артикул	Модель	Мощность, Вт	Световой поток, Лм	Цветовая температура, К	Размеры D×H, мм	Цвет	Кол-во штук в упаковке
48996	AL3008	8	640	4000	Ø110×35	белый	80
41146	AL3008	12	960	4000	Ø140×35	белый	80
41147	AL3008	12	960	6500	Ø140×35	белый	80
48997	AL3008	18	1440	4000	Ø175×50	белый	40



Акустический датчик реагирует на звуки, создаваемые человеком, например, шаги, закрытие или открытие двери, звон ключей, речь.

AL3009 с оптико-микроволновым датчиком



Пороговая освещенность – 20 Лк.
Время задержки – 20 сек.

Материал рассеивателя – пластик.
Материал корпуса – пластик.

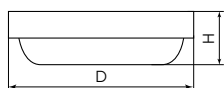

Угол обнаружения – 120°.
Расстояние обнаружения – 7-8 м.
Рекомендуемая высота установки – 3-4 м.

Артикул	Модель	Мощность, Вт	Световой поток, Лм	Цветовая температура, К	Размеры D×H, мм	Цвет	Кол-во штук в упаковке
41320	AL3009	12	960	4000	Ø140×35	белый	80
41321	AL3009	12	960	6500	Ø140×35	белый	80

AL3014



Материал рассеивателя – пластик.
Материал корпуса – негорючий пластик.

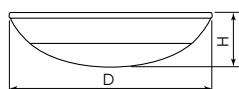

Артикул	Модель	Мощность, Вт	Световой поток, Лм	Цветовая температура, К	Размеры D×H, мм	Цвет	Кол-во штук в упаковке
51163	AL3014	12	960	4000	Ø175×75	белый	40
51164	AL3014	12	960	6500	Ø175×75	белый	40

AL3015 с датчиком освещенности



Материал рассеивателя – пластик.
Материал корпуса – пластик.

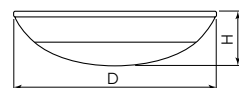

Датчик освещенности "День/Ночь" включает светильник только в темное время суток, при освещенности менее 30 Лк.

Артикул	Модель	Мощность, Вт	Световой поток, Лм	Цветовая температура, К	Размеры D×H, мм	Цвет	Кол-во штук в упаковке
51656	AL3015	12	960	4000	Ø140×35	белый	80
51657	AL3015	12	960	6500	Ø140×35	белый	80

AL3016 с настраиваемым оптико-ИК датчиком



Материал рассеивателя – пластик.
Материал корпуса – пластик.

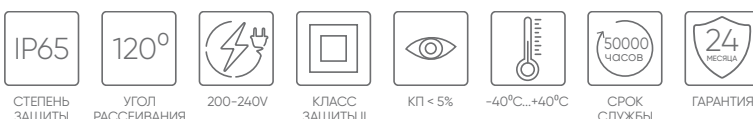
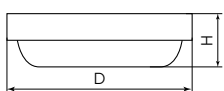

Угол обнаружения – 120°.
Расстояние обнаружения – 1-6 м (при температуре воздуха не более 25°C).
Время задержки – 10 сек-5 мин.
Диапазон настройки пороговой освещенности – 80-2000 Лк.

Артикул	Модель	Мощность, Вт	Световой поток, Лм	Цветовая температура, К	Размеры D×H, мм	Цвет	Кол-во штук в упаковке
48564	AL3016	12	960	4000	Ø175×58	белый	40
48565	AL3016	12	960	6500	Ø175×58	белый	40

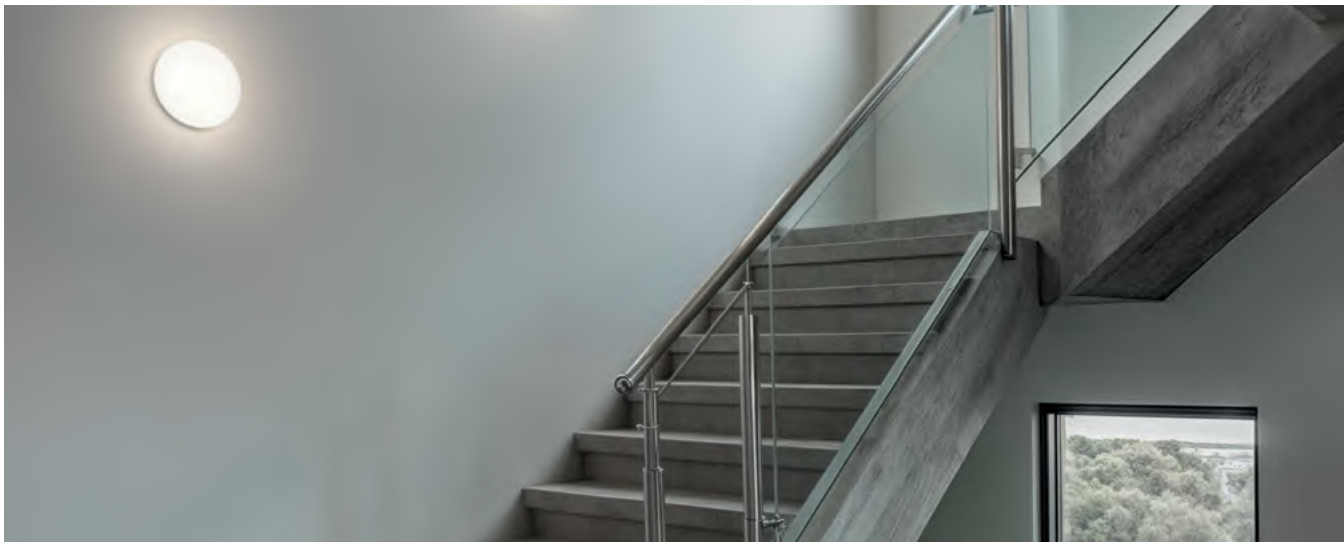

с акустическим датчиком с дежурным режимом работы **AL3018**

Светильник имеет функцию дежурного режима 30% от номинала, при шуме (например, шаги, закрытие или открытие двери, звон ключей, речь) выше 50 дБ срабатывает встроенный акустический датчик и светильник плавно выходит на режим работы 100%. При отсутствии шума более 20 сек светильник перейдет в режим 30%.

Материал рассеивателя – пластик.
Материал корпуса – пластик.

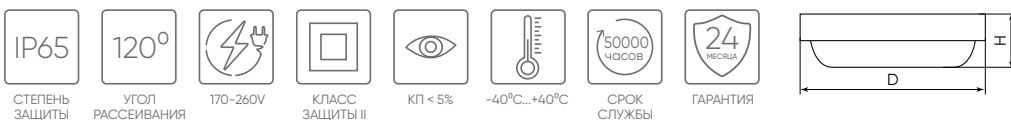

Артикул	Модель	Мощность, Вт	Световой поток, Лм	Цветовая температура, К	Размеры D×H, мм	Цвет	Кол-во штук в упаковке
41892	AL3018	12	900	4000	Ø140×50	белый	40
41893	AL3018	12	900	6500	Ø140×50	белый	40



Высота установки: 2–4 метра.
Пороговая освещенность < 20 Лк.

AL3030

Материал рассеивателя – пластик.
Материал корпуса – пластик.



Артикул	Модель	Мощность, Вт	Световой поток, Лм	Цветовая температура, К	Размеры L×W×H, мм	Цвет	Кол-во штук в упаковке
51753	AL3030	12	1200	4000	350×75×50	белый	40
51754	AL3030	12	1200	6500	350×75×50	белый	40
51757	AL3030	20	2000	4000	350×75×50	белый	40
51758	AL3030	20	2000	6500	350×75×50	белый	40



с оптико-акустическим датчиком **AL3038**

Материал рассеивателя – пластик.
Материал корпуса – пластик.

Высота установки – 2–4 м.
Время задержки – 30 сек.

Пороговая освещенность – 20 лк.
Уровень акустического шума – 50 дБ.



Артикул	Модель	Мощность, Вт	Световой поток, Лм	Цветовая температура, К	Размеры L×W×H, мм	Цвет	Кол-во штук в упаковке
51755	AL3038	12	1200	4000	350×75×50	белый	40
51756	AL3038	12	1200	6500	350×75×50	белый	40

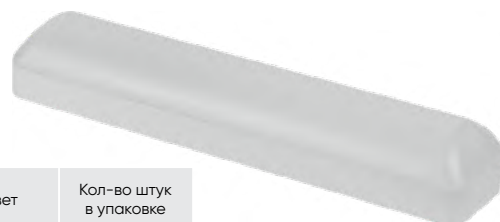

AL3020, AL3021



AL3020



AL3021

Материал рассеивателя – пластик.
Материал корпуса – пластик.

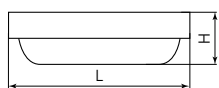

СТЕПЕНЬ ЗАЩИТЫ



УГОЛ РАССЕЙВАНИЯ



200-240V



КЛАСС ЗАЩИТЫ II



КП < 5%



-20°C...+40°C



СРОК СЛУЖБЫ



ГАРАНТИЯ

Артикул	Модель	Мощность, Вт	Световой поток, Лм	Цветовая температура, К	Размеры L×W×H, мм	Цвет	Кол-во штук в упаковке
41766	AL3020	10	800	4000	135×135×33	белый	60
41767	AL3020	10	800	6500	135×135×33	белый	60
41768	AL3020	15	1200	4000	155×155×35	белый	60
51473	AL3020	15	1200	4000	155×155×35	черный	60
41769	AL3020	15	1200	6500	155×155×35	белый	60
51474	AL3020	15	1200	6500	155×155×35	черный	60
41770	AL3020	20	1600	4000	180×180×35	белый	60
41771	AL3020	20	1600	6500	180×180×35	белый	60
41772	AL3020	25	2000	4000	210×210×35	белый	60
51475	AL3020	25	2000	4000	210×210×35	черный	60
41773	AL3020	25	2000	6500	210×210×35	белый	60
51476	AL3020	25	2000	6500	210×210×35	черный	60
41774	AL3021	10	800	4000	140×140×35	белый	60
41775	AL3021	10	800	6500	140×140×35	белый	60
41776	AL3021	15	1200	4000	170×170×35	белый	60
51477	AL3021	15	1200	4000	170×170×35	черный	60
41777	AL3021	15	1200	6500	170×170×35	белый	60
51478	AL3021	15	1200	6500	170×170×35	черный	60
41778	AL3021	20	1600	4000	190×190×35	белый	60
41779	AL3021	20	1600	6500	190×190×35	белый	60
41780	AL3021	25	2000	4000	190×190×35	белый	60
41781	AL3021	25	2000	6500	190×190×35	белый	60

AL3022, AL3023 с оптико-ИК датчиком

Встроенный ИК датчик сработает при освещенности менее 20 лк с задержкой в 20 секунд.



AL3022



AL3023

Материал рассеивателя – пластик.
Материал корпуса – пластик.



СТЕПЕНЬ ЗАЩИТЫ



УГОЛ РАССЕЙВАНИЯ



200-240V



КЛАСС ЗАЩИТЫ II



КП < 5%



-20°C...+40°C



СРОК СЛУЖБЫ



ГАРАНТИЯ

Артикул	Модель	Мощность, Вт	Световой поток, Лм	Цветовая температура, К	Размеры L×W×H, мм	Цвет	Кол-во штук в упаковке
41790	AL3022	10	800	4000	135×135×33	белый	60
41791	AL3022	10	800	6500	135×135×33	белый	60
41792	AL3022	15	1200	4000	155×155×35	белый	60
41793	AL3022	15	1200	6500	155×155×35	белый	60
41794	AL3022	20	1600	4000	180×180×35	белый	60
41795	AL3022	20	1600	6500	180×180×35	белый	60
41796	AL3022	25	2000	4000	210×210×35	белый	60
41797	AL3022	25	2000	6500	210×210×35	белый	60
41798	AL3023	10	800	4000	140×140×35	белый	60
41799	AL3023	10	800	6500	140×140×35	белый	60
41800	AL3023	15	1200	4000	170×170×35	белый	60
41801	AL3023	15	1200	6500	170×170×35	белый	60
41802	AL3023	20	1600	4000	190×190×35	белый	60
41803	AL3023	20	1600	6500	190×190×35	белый	60
41804	AL3023	25	2000	4000	190×190×35	белый	60
41805	AL3023	25	2000	6500	190×190×35	белый	60



AL504

Материал рассеивателя – матовый акриловый полимер.
Материал корпуса – алюминий.

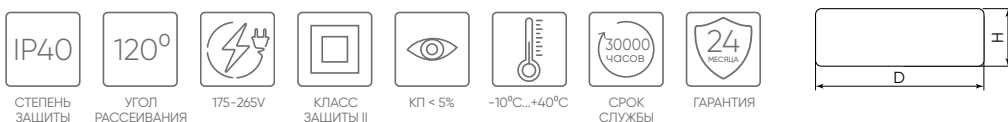

Артикул	Модель	Мощность, Вт	Световой поток, Лм	Цветовая температура, К	Размеры D×H, мм	Цвет	Кол-во штук в упаковке
27921	AL504	6	480	4000	Ø110×24	белый	50
27939	AL504	12	960	4000	Ø160×24	белый	40
51613	AL504	12	960	4000	Ø160×24	серый	40
27848	AL504	18	1260	4000	Ø210×24	белый	30
51073	AL504	18	1260	4000	Ø210×24	черный	30
51614	AL504	18	1260	4000	Ø210×24	серый	30
41574	AL504	18	1260	6400	Ø210×24	белый	30
27941	AL504	24	1760	4000	Ø285×24	белый	20
51075	AL504	24	1760	4000	Ø285×24	черный	20
41575	AL504	24	1760	6400	Ø285×24	белый	20



AL505

Материал рассеивателя – матовый акриловый полимер.
Материал корпуса – алюминий.

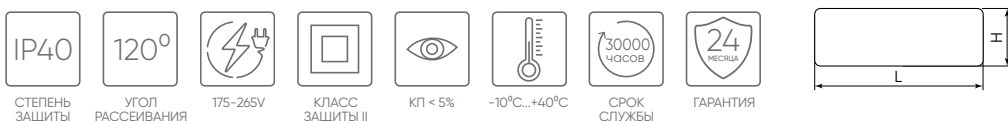

Артикул	Модель	Мощность, Вт	Световой поток, Лм	Цветовая температура, К	Размеры L×W×H, мм	Цвет	Кол-во штук в упаковке
27922	AL505	6	480	4000	110×110×24	белый	40
27924	AL505	12	960	4000	160×160×24	белый	40
27849	AL505	18	1260	4000	210×210×24	белый	30
51074	AL505	18	1260	4000	210×210×24	черный	30
41576	AL505	18	1260	6400	210×210×24	белый	30
27918	AL505	24	1760	4000	280×280×24	белый	20
51076	AL505	24	1760	4000	280×280×24	черный	20
41577	AL505	24	1760	6400	280×280×24	белый	20



AL508

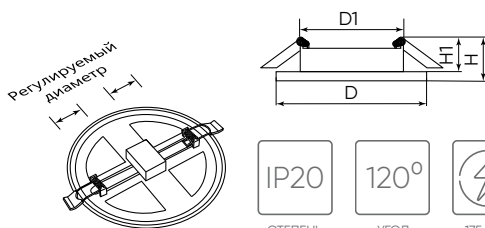

Регулируемый монтажный диаметр.
Материал рассеивателя – матовый акриловый полимер.
Материал корпуса – алюминий.



Артикул	Модель	Мощность, Вт	Световой поток, Лм	Цветовая температура, К	Размеры D×H, мм	Монтажные размеры D1×H1, мм	Источник света	Цвет	Кол-во штук в упаковке
41564	AL508	6	480	2700	Ø100×20	Ø50-90×15	30x2835SMD	белый	100
29725	AL508	6	480	4000	Ø100×20	Ø50-90×15	30x2835SMD	белый	100
32544	AL508	6	480	6400	Ø100×20	Ø50-90×15	30x2835SMD	белый	100
41565	AL508	9	720	2700	Ø118×20	Ø50-100×15	40x2835SMD	белый	100
29726	AL508	9	720	4000	Ø118×20	Ø50-100×15	40x2835SMD	белый	100
32545	AL508	9	720	6400	Ø118×20	Ø50-100×15	40x2835SMD	белый	100
41566	AL508	14	1120	2700	Ø175×20	Ø50-160×15	80x2835SMD	белый	40
29727	AL508	14	1120	4000	Ø175×20	Ø50-160×15	80x2835SMD	белый	40
32546	AL508	14	1120	6400	Ø175×20	Ø50-160×15	80x2835SMD	белый	40
41023	AL508	20	1600	4000	Ø230×20	Ø50-210×15	100x2835SMD	белый	20
41024	AL508	20	1600	6400	Ø230×20	Ø50-210×15	100x2835SMD	белый	20

AL509

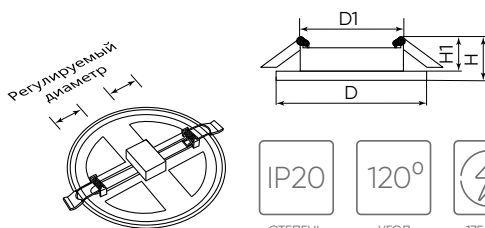

Регулируемый монтажный диаметр.
Материал рассеивателя – пластик.
Материал корпуса – алюминий.
Драйвер в комплекте.



Артикул	Модель	Мощность, Вт	Световой поток, Лм	Цветовая температура, К	Размеры D×H, мм	Монтажные размеры D1×H1, мм	Источник света	Цвет	Кол-во штук в упаковке
41207	AL509	6	600	4000	Ø100×20	Ø70-80×15	45x2835SMD	белый	100
41211	AL509	6	600	6400	Ø100×20	Ø40-80×15	45x2835SMD	белый	100
41208	AL509	12	1200	4000	Ø120×20	Ø40-100×15	90x2835SMD	белый	100
41212	AL509	12	1200	6400	Ø120×20	Ø40-100×15	90x2835SMD	белый	100
41209	AL509	18	1800	4000	Ø170×20	Ø40-140×15	120x2835SMD	белый	40
41213	AL509	18	1800	6400	Ø170×20	Ø40-140×15	120x2835SMD	белый	40
41210	AL509	26	2600	4000	Ø225×20	Ø50-190×15	168x2835SMD	белый	40
41214	AL509	26	2600	6400	Ø225×20	Ø50-190×15	168x2835SMD	белый	40
41567	AL509	34	3400	4000	Ø225×20	Ø50-190×15	168x2835SMD	белый	40
41568	AL509	34	3400	6400	Ø225×20	Ø50-190×15	168x2835SMD	белый	40

AL514

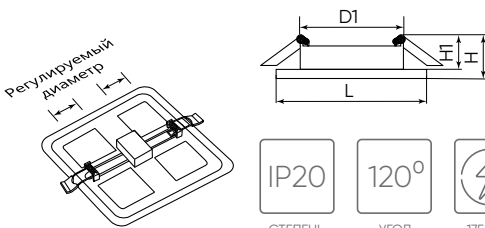

Регулируемый монтажный диаметр.
Материал рассеивателя – пластик.
Материал корпуса – алюминий.
Драйвер в комплекте.



Артикул	Модель	Мощность, Вт	Световой поток, Лм	Цветовая температура, К	Размеры L×W×H, мм	Монтажные размеры L1×W1×H1, мм	Источник света	Цвет	Кол-во штук в упаковке
41569	AL514	6	600	4000	100×100×20	40-80×40×15	45x2835SMD	белый	100
41570	AL514	12	1200	4000	120×120×20	40-100×40×15	90x2835SMD	белый	100
41571	AL514	18	1800	4000	170×170×20	40-140×40×15	120x2835SMD	белый	40
41572	AL514	26	2600	4000	225×225×20	50-190×50×15	168x2835SMD	белый	40

AL500

Материал рассеивателя – матовый акриловый полимер.
Материал корпуса – алюминий.
Драйвер в комплекте.

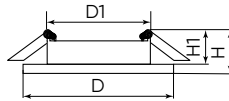

Артикул	Модель	Мощность, Вт	Световой поток, Лм	Цветовая температура, К	Размеры D×H, мм	Монтажные размеры D1×H1, мм	Источник света	Цвет	Кол-во штук в упаковке
28500	AL500	6	480	4000	Ø120×18	Ø105×15	30x2835SMD	белый	100
51610	AL500	6	480	4000	Ø120×18	Ø105×15	30x2835SMD	серый	100
51615	AL500	6	480	4000	Ø120×18	Ø105×15	30x2835SMD	черный	100
27996	AL500	6	490	6400	Ø120×18	Ø105×15	30x2835SMD	белый	100
48991	AL500	9	720	2700	Ø145×18	Ø135×15	45x2835SMD	белый	40
28503	AL500	9	720	4000	Ø145×18	Ø135×15	45x2835SMD	белый	40
51611	AL500	9	720	4000	Ø145×18	Ø135×15	45x2835SMD	серый	40
51616	AL500	9	720	4000	Ø145×18	Ø135×15	45x2835SMD	черный	40
27999	AL500	9	740	6400	Ø145×18	Ø135×15	45x2835SMD	белый	40
48992	AL500	12	960	2700	Ø170×18	Ø155×15	60x2835SMD	белый	40
28504	AL500	12	960	4000	Ø170×18	Ø155×15	60x2835SMD	белый	40
51612	AL500	12	960	4000	Ø170×18	Ø155×15	60x2835SMD	серый	40
51617	AL500	12	960	4000	Ø170×18	Ø155×15	60x2835SMD	черный	40
28498	AL500	12	1010	6400	Ø170×18	Ø155×15	60x2835SMD	белый	40
29623	AL500	15	1050	4000	Ø190×18	Ø180×15	75x2835SMD	белый	30
29714	AL500	15	1050	6400	Ø190×18	Ø180×15	75x2835SMD	белый	30
48993	AL500	18	1260	2700	Ø225×18	Ø210×15	90x2835SMD	белый	30
29624	AL500	18	1260	4000	Ø225×18	Ø210×15	90x2835SMD	белый	30
28967	AL500	24	1500	4000	Ø300×18	Ø285×15	120x2835SMD	белый	20



AL502

Материал рассеивателя – матовый акриловый полимер.
Материал корпуса – алюминий.
Драйвер в комплекте.

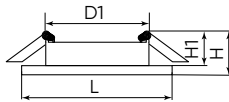

Артикул	Модель	Мощность, Вт	Световой поток, Лм	Цветовая температура, К	Размеры L×W×H, мм	Монтажные размеры L1×W1×H1, мм	Источник света	Цвет	Кол-во штук в упаковке
28512	AL502	6	480	4000	118×118×18	105×105×15	30x2835SMD	белый	100
28515	AL502	9	720	4000	145×145×18	135×135×15	45x2835SMD	белый	40
28516	AL502	12	960	4000	170×170×18	150×150×15	60x2835SMD	белый	40
29625	AL502	15	1050	4000	190×190×18	180×180×15	75x2835SMD	белый	30



AL2110

Материал рассеивателя – матовый акриловый полимер.
Материал корпуса – алюминий, стекло.
Драйвер в комплекте.

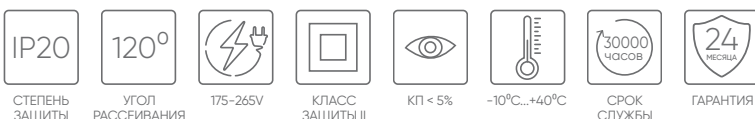
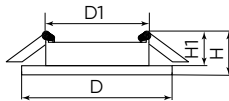

Артикул	Модель	Мощность, Вт	Световой поток, Лм	Цветовая температура, К	Размеры D×H, мм	Монтажные размеры D1×H1, мм	Источник света	Цвет	Кол-во штук в упаковке
27850	AL2110	6	480	4000	Ø100×33	Ø75×25	12x5730SMD	белый	50
27851	AL2110	12	960	4000	Ø160×33	Ø120×25	24x5730SMD	белый	40
29626	AL2110	18	1120	4000	Ø200×33	Ø168×25	36x5730SMD	белый	30
28968	AL2110	24	1640	4000	Ø240×40	Ø205×25	48x5730SMD	белый	20





AL2111

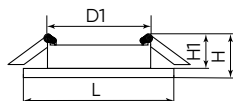

Материал рассеивателя – матовый акриловый полимер.
Материал корпуса – алюминий, стекло.
Драйвер в комплекте.



Артикул	Модель	Мощность, Вт	Световой поток, Лм	Цветовая температура, К	Размеры LxWxH, мм	Монтажные размеры L1xW1xH1, мм	Источник света	Цвет	Кол-во штук в упаковке
27853	AL2111	6	480	4000	100x100x33	75x75x25	12x5730SMD	белый	50
27854	AL2111	12	960	4000	160x160x35	120x120x25	24x5730SMD	белый	40
29627	AL2111	18	1120	4000	200x200x33	168x168x25	36x5730SMD	белый	30
28944	AL2111	24	1640	4000	240x240x40	205x205x25	48x5730SMD	белый	20

AL528 Feron.One

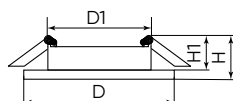

Материал рассеивателя – пластик.
Материал корпуса – пластик.



Артикул	Модель	Мощность, Вт	Световой поток, Лм	Цветовая температура, К	Размеры DxH, мм	Монтажные размеры D1xH1, мм	Источник света	Цвет	Кол-во штук в упаковке
48871	AL528	5	400	4000	Ø91x28	Ø80x31	6x2835SMD	белый	100
51183	AL528	5	400	6400	Ø91x28	Ø80x31	6x2835SMD	белый	100
48872	AL528	8	720	4000	Ø91x28	Ø80x31	6x2835SMD	белый	100
51184	AL528	8	720	6400	Ø91x28	Ø80x31	6x2835SMD	белый	100
48873	AL528	12	1080	4000	Ø121x29	Ø110x32	12x2835SMD	белый	80
51185	AL528	12	1080	6400	Ø121x29	Ø110x32	12x2835SMD	белый	80
48874	AL528	18	1620	4000	Ø145x29	Ø128x32	16x2835SMD	белый	60
51186	AL528	18	1620	6400	Ø145x29	Ø128x32	16x2835SMD	белый	60
48875	AL528	24	2160	4000	Ø171x29	Ø153x32	28x2835SMD	белый	60
51187	AL528	24	2160	6400	Ø171x29	Ø153x32	28x2835SMD	белый	60
48876	AL528	30	2700	4000	Ø221x29	Ø203x33	22x2835SMD	белый	40
51188	AL528	30	2700	6400	Ø221x29	Ø203x33	22x2835SMD	белый	40

AL265

Материал рассеивателя – стекло.
Материал корпуса – алюминий.
Драйвер в комплекте.

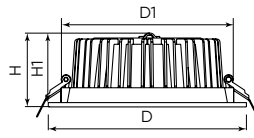

Артикул	Модель	Мощность, Вт	Световой поток, Лм	Цветовая температура, К	Размеры D×H, мм	Монтажные размеры D1×H1, мм	Источник света	Цвет	Кол-во штук в упаковке
41615	AL265	10	800	4000	Ø115×52	Ø100×50	COB	белый	40
41616	AL265	15	1200	4000	Ø145×62	Ø130×60	COB	белый	40
41617	AL265	20	1600	4000	Ø160×62	Ø145×60	COB	белый	30
41618	AL265	30	2400	4000	Ø190×62	Ø165×60	COB	белый	24
41619	AL265	40	3200	4000	Ø230×76	Ø205×74	COB	белый	20



Высокая продолжительность работы в течении суток.
Устойчивость к скачкам напряжения большой мощности.
Драйвер включает в себя фильтр подавления радио и сетевых помех.

Неповоротный.
Материал рассеивателя – стекло.
Материал корпуса – алюминий.
Драйвер в комплекте.

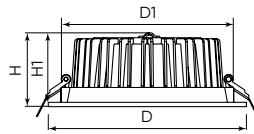

серия MarketBright AL251

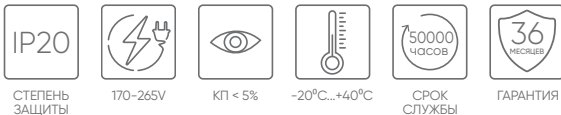

Артикул	Модель	Мощность, Вт	Световой поток, Лм	Цветовая температура, К	Размеры D×H, мм	Монтажные размеры D1×H1, мм	Угол рассеивания	Класс защиты	Цвет	Кол-во штук в упаковке
32616	AL251	20	1800	4000	Ø160×62	Ø145×60	60°	1	белый	30
32610	AL251	20	1800	4000	Ø160×62	Ø145×60	90°	1	белый	30
32617	AL251	30	2700	4000	Ø190×62	Ø165×60	60°	2	белый	24
32611	AL251	30	2700	4000	Ø190×62	Ø165×60	90°	2	белый	24



Высокая продолжительность работы в течении суток.
Устойчивость к скачкам напряжения большой мощности.
Драйвер включает в себя фильтр подавления радио и сетевых помех.

Поворотный.
Материал рассеивателя – стекло.
Материал корпуса – алюминий.
Драйвер в комплекте.

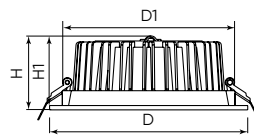

серия MarketBright AL252



Артикул	Модель	Мощность, Вт	Световой поток, Лм	Цветовая температура, К	Размеры D×H, мм	Монтажные размеры D1×H1, мм	Вращение по вертикали	Цвет	Кол-во штук в упаковке
32621	AL252	12	1080	4000	Ø108×58	Ø95×55	30°	белый	40
32622	AL252	20	1800	4000	Ø138×66	Ø120×64	30°	белый	40



AL253 серия MarketBright

Высокая продолжительность работы в течении суток. Устойчивость к скачкам напряжения большой мощности. Драйвер включает в себя фильтр подавления радио и сетевых помех.

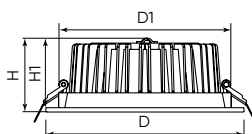

Неповоротный.
Материал рассеивателя – матовый акриловый полимер.
Материал корпуса – алюминий.
Драйвер в комплекте.



Артикул	Модель	Мощность, Вт	Световой поток, Лм	Цветовая температура, К	Размеры D×H, мм	Монтажные размеры D1×H1, мм	Класс защиты	Цвет	Кол-во штук в упаковке
32625	AL253	12	1080	4000	Ø145x62	Ø130x60	1	белый	40
48998	AL253	20	1800	2700	Ø160x62	Ø145x60	1	белый	30
32626	AL253	20	1800	4000	Ø160x62	Ø145x60	1	белый	30
48999	AL253	30	2700	2700	Ø190x62	Ø165x60	2	белый	24
32627	AL253	30	2700	4000	Ø190x62	Ø165x60	2	белый	24
49000	AL253	40	3600	2700	Ø230x76	Ø205x74	2	белый	20
32628	AL253	40	3600	4000	Ø230x76	Ø205x74	2	белый	20

AL254 серия Грильятто

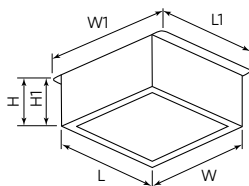

Материал рассеивателя – пластик.
Материал корпуса – сталь.
Драйвер в комплекте.

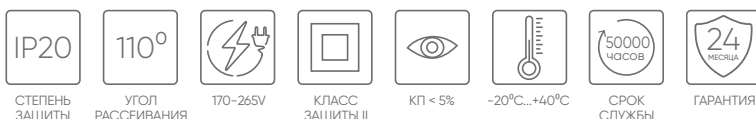

Артикул	Модель	Мощность, Вт	Световой поток, Лм	Цветовая температура, К	Размеры L×W×H, мм	Монтажные размеры L1×W1×H1, мм	Источник света	Цвет	Кол-во штук в упаковке
48914	AL254	12	960	4000	89×89×40	90×90×40	36x5630SMD	черный	50
48915	AL254	12	960	6500	89×89×40	90×90×40	36x5630SMD	черный	50



AL1527

Материал рассеивателя – матовый акриловый полимер.
Материал корпуса – алюминий.

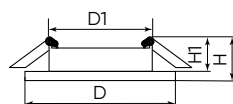

Артикул	Модель	Мощность, Вт	Световой поток, Лм	Цветовая температура, К	Размеры D×H, мм	Монтажные размеры D1×H1, мм	Цвет	Кол-во штук в упаковке
41194	AL1527	5	400	4500	Ø95×30	Ø65×33	белый	50
41195	AL1527	7	560	4500	Ø105×30	Ø75×33	белый	50
41196	AL1527	9	720	4500	Ø115×30	Ø83×33	белый	30
41197	AL1527	12	960	4500	Ø140×30	Ø105×33	белый	30

AL600, AL601

Материал рассеивателя – матовый акриловый полимер.
Материал корпуса – алюминий.

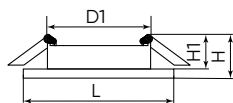
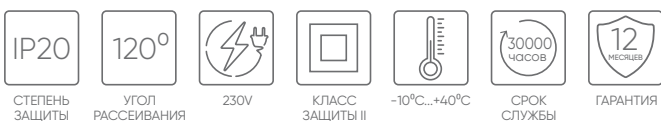

AL600



AL601

Артикул	Модель	Мощность, Вт	Световой поток, Лм	Цветовая температура, К	Размеры L×W×H, мм	Монтажные размеры D1×H1, мм	Цвет	Кол-во штук в упаковке
28905	AL600	7	560	4000	80×80×35	Ø55×20	белый	100
29569	AL600	7	560	4000	80×80×35	Ø55×20	черный	100
28906	AL601	7	560	4000	82×82×30	Ø55×20	белый	100

AL615

Материал рассеивателя – матовый акриловый полимер.
Материал корпуса – алюминий.

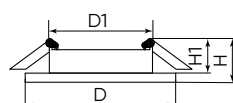

Артикул	Модель	Мощность, Вт	Световой поток, Лм	Цветовая температура, К	Размеры D×H, мм	Монтажные размеры D1×H1, мм	Цвет	Кол-во штук в упаковке
29479	AL615	7	560	4000	Ø100×40	Ø85×55	белый	100



AL5800, AL5801*

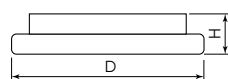
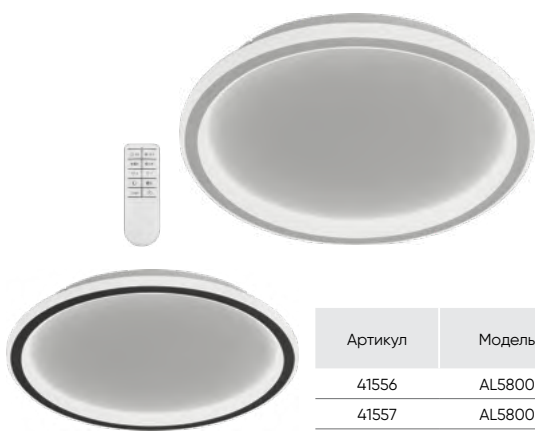

«RING»

Материал рассеивателя – металл и PVC.
Материал корпуса – штампованная сталь.



Артикул	Модель	Мощность, Вт	Световой поток, Лм	Цветовая температура, К	Размеры D×H, мм	Цвет	Кол-во штук в упаковке
41556	AL5800	80	5600	3000-6500	Ø400×37	белый	6
41557	AL5800	80	5600	3000-6500	Ø400×37	черный	6
41558	AL5800	100	7000	3000-6500	Ø500×37	белый	6
41559	AL5801	60	4200	4000	Ø500×37	белый	6

*модель AL5801 идёт без ДУ.

AL5830

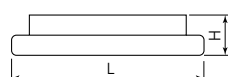

«TRIANGLE»

Материал рассеивателя – металл и PVC.
Материал корпуса – штампованная сталь.



Артикул	Модель	Мощность, Вт	Световой поток, Лм	Цветовая температура, К	Размеры L×W×H, мм	Цвет	Кол-во штук в упаковке
41693	AL5830	72	5040	3000-6500	400×400×37	белый	6



AL5840

«SQUARE»

Материал рассеивателя – металл и PVC.
Материал корпуса – штампованная сталь.

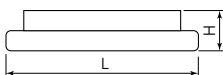

Артикул	Модель	Мощность, Вт	Световой поток, Лм	Цветовая температура, К	Размеры LxWxH, мм	Цвет	Кол-во штук в упаковке
41692	AL5840	80	5600	3000-6500	400x400x37	белый	6



AL5808

«Levitation RING»

Материал рассеивателя – металл и PVC.
Материал корпуса – штампованная сталь.

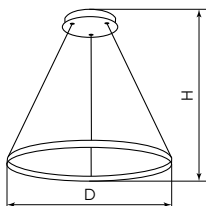

Артикул	Модель	Мощность, Вт	Световой поток, Лм	Цветовая температура, К	Размеры DxH, мм	Цвет	Кол-во штук в упаковке
41700	AL5808	60	4200	4000	Ø500x1200	белый	6



AL5900

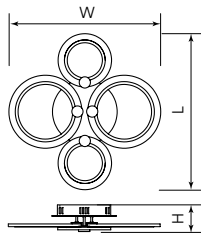

«CYCLES»

Материал рассеивателя – акрил и металл.
Материал корпуса – штампованная сталь.



Артикул	Модель	Мощность, Вт	Световой поток, Лм	Цветовая температура, К	Размеры LxWxH, мм	Цвет	Кол-во штук в упаковке
41669	AL5900	72	4700	3000-6500	480x480x100	белый	10

AL5930

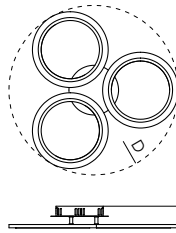

«FLOW»

Материал рассеивателя – акрил и металл.
Материал корпуса – штампованная сталь.



Артикул	Модель	Мощность, Вт	Световой поток, Лм	Цветовая температура, К	Размеры DxH, мм	Цвет	Кол-во штук в упаковке
41671	AL5930	72	4200	3000-6500	Ø580x80	белый	10

AL5940

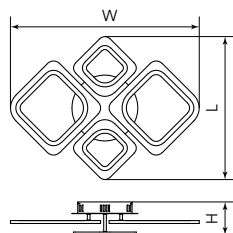

«QUADRO»

Материал рассеивателя – акрил и металл.
Материал корпуса – штампованная сталь.



Артикул	Модель	Мощность, Вт	Световой поток, Лм	Цветовая температура, К	Размеры LxWxH, мм	Цвет	Кол-во штук в упаковке
41670	AL5940	84	5200	3000-6500	490x660x120	белый	10

AL5950

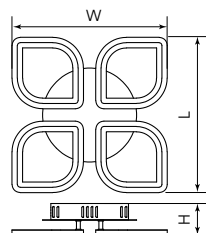

«LEAF»

Материал рассеивателя – акрил и металл.
Материал корпуса – штампованная сталь.



Артикул	Модель	Мощность, Вт	Световой поток, Лм	Цветовая температура, К	Размеры LxWxH, мм	Цвет	Кол-во штук в упаковке
41672	AL5950	86	5000	3000-6500	370x370x80	белый	10



Материал рассеивателя – матовый пластик.
Материал корпуса – штампованная сталь.



Видео на RUTUBE



Артикул	Модель	Мощность, Вт	Световой поток, Лм	Цветовая температура, К	Размеры D×H, мм	Цвет	Кол-во штук в упаковке
48069	AL6200	60	3600	3000-6500	Ø400×70	белый	6
48066	AL6200	60	3600	3000-6500	Ø400×70	черный	6
48070	AL6200	80	4800	3000-6500	Ø500×85	белый	6
48067	AL6200	80	4800	3000-6500	Ø500×85	черный	6
48071	AL6200	165	9900	3000-6500	Ø650×85	белый	2
48068	AL6200	165	9900	3000-6500	Ø650×85	черный	2

AL6200



Материал рассеивателя – матовый пластик.
Материал корпуса – штампованная сталь.

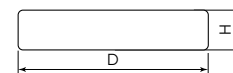

Артикул	Модель	Мощность, Вт	Световой поток, Лм	Цветовая температура, К	Размеры D×H, мм	Цвет	Кол-во штук в упаковке
48072	AL6230	80	5600	3000-6500	Ø500×85	белый	6
48073	AL6240	80	5600	3000-6500	Ø500×85	черный	6

AL6230, AL6240



Материал рассеивателя – матовый акриловый полимер.
Материал корпуса – алюминий.



Артикул	Модель	Мощность, Вт	Световой поток, Лм	Цветовая температура, К	Размеры D×H, мм	Цвет	Кол-во штук в упаковке
48074	AL200	10	700	4000	Ø90×50	белый	50
48075	AL200	10	700	4000	Ø90×50	черный	50
48076	AL200	20	1400	4000	Ø115×50	белый	40
48077	AL200	20	1400	4000	Ø115×50	черный	40
48078	AL200	28	1960	4000	Ø140×60	белый	20
48079	AL200	28	1960	4000	Ø140×60	черный	20

AL200



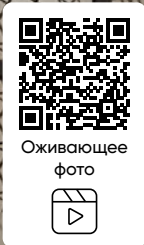

AL266

Материал рассеивателя – пластик.
Материал корпуса – пластик.

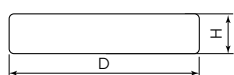

СТЕПЕНЬ ЗАЩИТЫ



УГОЛ РАССЕЙВАНИЯ



175-265V



КЛАСС ЗАЩИТЫ II



КП < 5%



+1°C...+40°C



СРОК СЛУЖБЫ



ГАРАНТИЯ

Артикул	Модель	Мощность, Вт	Световой поток, Лм	Цветовая температура, К	Размеры Д×Н, мм	Источник света	Цвет	Кол-во штук в упаковке
51289	AL266	6	480	4000	Ø91×26	72x2835SMD	белый	60
51297	AL266	6	480	4000	Ø91×26	72x2835SMD	черный	60
51905	AL266	6	480	6400	Ø91×26	72x2835SMD	белый	60
51909	AL266	6	480	6400	Ø91×26	72x2835SMD	черный	60
51290	AL266	12	960	4000	Ø121×26	75x2835SMD	белый	60
51298	AL266	12	960	4000	Ø121×26	75x2835SMD	черный	60
51906	AL266	12	960	6400	Ø121×26	75x2835SMD	белый	60
51910	AL266	12	960	6400	Ø121×26	75x2835SMD	черный	60
51291	AL266	18	1440	4000	Ø156×26	144x2835SMD	белый	40
51299	AL266	18	1440	4000	Ø156×26	144x2835SMD	черный	40
51907	AL266	18	1440	6400	Ø156×26	144x2835SMD	белый	40
51911	AL266	18	1440	6400	Ø156×26	144x2835SMD	черный	40
51292	AL266	24	1920	4000	Ø191×26	216x2835SMD	белый	40
51300	AL266	24	1920	4000	Ø191×26	216x2835SMD	черный	40
51908	AL266	24	1920	6400	Ø191×26	216x2835SMD	белый	40
51912	AL266	24	1920	6400	Ø191×26	216x2835SMD	черный	40

AL267

Материал рассеивателя – пластик.
Материал корпуса – пластик.

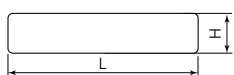

СТЕПЕНЬ ЗАЩИТЫ



УГОЛ РАССЕЙВАНИЯ



175-265V



КЛАСС ЗАЩИТЫ II



КП < 5%



+1°C...+40°C



СРОК СЛУЖБЫ



ГАРАНТИЯ

Артикул	Модель	Мощность, Вт	Световой поток, Лм	Цветовая температура, К	Размеры Л×Ш×Н, мм	Источник света	Цвет	Кол-во штук в упаковке
51293	AL267	6	480	4000	91×91×26	72x2835SMD	белый	60
51301	AL267	6	480	4000	91×91×26	72x2835SMD	черный	60
51913	AL267	6	480	6400	91×91×26	72x2835SMD	белый	60
51917	AL267	6	480	6400	91×91×26	72x2835SMD	черный	60
51294	AL267	12	960	4000	121×121×26	75x2835SMD	белый	60
51302	AL267	12	960	4000	121×121×26	75x2835SMD	черный	60
51914	AL267	12	960	6400	121×121×26	75x2835SMD	белый	60
51918	AL267	12	960	6400	121×121×26	75x2835SMD	черный	60
51295	AL267	18	1440	4000	156×156×26	144x2835SMD	белый	40
51303	AL267	18	1440	4000	156×156×26	144x2835SMD	черный	40
51915	AL267	18	1440	6400	156×156×26	144x2835SMD	белый	40
51919	AL267	18	1440	6400	156×156×26	144x2835SMD	черный	40
51296	AL267	24	1920	4000	191×191×26	216x2835SMD	белый	40
51304	AL267	24	1920	4000	191×191×26	216x2835SMD	черный	40
51916	AL267	24	1920	6400	191×191×26	216x2835SMD	белый	40
51920	AL267	24	1920	6400	191×191×26	216x2835SMD	черный	40

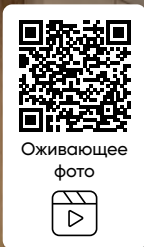

Материал рассеивателя – матовый акриловый полимер.
Материал корпуса – пластик.

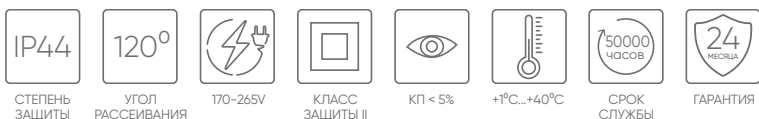

Переключатель режимов с ручным управлением на корпусе светильника.

AL1600



Артикул	Модель	Мощность, Вт	Световой поток, Лм	Цветовая температура, К	Размеры Д×Н, мм	Источник света	Цвет	Кол-во штук в упаковке
48883	AL1600	36	2880	3000/4000/6400	Ø300×42	2835SMD	белый	10
51109	AL1600	36	2880	3000/4000/6400	Ø300×42	2835SMD	дерево	10
48884	AL1600	36	2880	3000/4000/6400	Ø300×42	2835SMD	черный	10
48885	AL1600	48	3840	3000/4000/6400	Ø400×42	2835SMD	белый	10
51110	AL1600	48	3840	3000/4000/6400	Ø400×42	2835SMD	дерево	10
48886	AL1600	48	3840	3000/4000/6400	Ø400×42	2835SMD	черный	10
48887	AL1600	72	5760	3000/4000/6400	Ø500×42	2835SMD	белый	10
51111	AL1600	72	5760	3000/4000/6400	Ø500×42	2835SMD	дерево	10
48888	AL1600	72	5760	3000/4000/6400	Ø500×42	2835SMD	черный	10



Материал рассеивателя – матовый акриловый полимер.
Материал корпуса – сталь, пластик.



Управление режимами через настенный выключатель.
Эффект памяти: при нажатии на выключатель, спустя 10 секунд, запоминается действующий режим освещения.

AL1500



Артикул	Модель	Мощность, Вт	Световой поток, Лм	Цветовая температура, К	Размеры Д×Н, мм	Источник света	Цвет	Кол-во штук в упаковке
51414	AL1500	56	4700	3000/4000/6400	Ø375×65	2835SMD	белый	10
51415	AL1500	80	6800	3000/4000/6400	Ø460×65	2835SMD	белый	10



Материал рассеивателя – матовый пластик, серия "звездное небо".
Материал корпуса – сталь, пластик.



Управление режимами через настенный выключатель.
Эффект памяти: при нажатии на выключатель, спустя 10 секунд, запоминается действующий режим освещения.

AL1510



Артикул	Модель	Мощность, Вт	Световой поток, Лм	Цветовая температура, К	Размеры Д×Н, мм	Источник света	Цвет	Кол-во штук в упаковке
51416	AL1510	56	4700	3000/4000/6400	Ø375×65	2835SMD	белый	10
51417	AL1510	80	6800	3000/4000/6400	Ø460×65	2835SMD	белый	10

AL5000

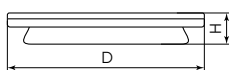

«STARLIGHT»
 Материал рассеивателя – матовый пластик, серия "звездное небо".
 Материал корпуса – штампованная сталь.



Артикул	Модель	Мощность, Вт	Световой поток, Лм	Цветовая температура, К	Размеры D×H, мм	Цвет	Кол-во штук в упаковке
29633	AL5000	36	2900	3000-6500	Ø450×73	белый	6
41584	AL5000	70	5300	3000-6500	Ø495×80	белый	6
29786	AL5000	100	8500	3000-6500	Ø770×90	белый	1

AL5100

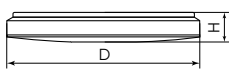

«GLORY»
 Материал рассеивателя – матовый пластик, серия "звездное небо".
 Материал корпуса – штампованная сталь.



Артикул	Модель	Мощность, Вт	Световой поток, Лм	Цветовая температура, К	Размеры D×H, мм	Цвет	Кол-во штук в упаковке
41473	AL5100	70	5300	3000-6000	Ø490×80	белый	6

AL5200

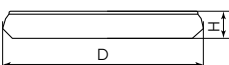

«DIAMOND»
 Материал рассеивателя – матовый пластик, серия "звездное небо".
 Материал корпуса – штампованная сталь.



Артикул	Модель	Мощность, Вт	Световой поток, Лм	Цветовая температура, К	Размеры D×H, мм	Цвет	Кол-во штук в упаковке
29635	AL5200	36	2900	3000-6000	Ø410×90	белый	6
41471	AL5200	70	5300	3000-6000	Ø490×80	белый	6

AL5300

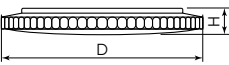

«BRILLIANT»
 Материал рассеивателя – матовый пластик, серия "звездное небо".
 Материал корпуса – штампованная сталь.



Артикул	Модель	Мощность, Вт	Световой поток, Лм	Цветовая температура, К	Размеры D×H, мм	Цвет	Кол-во штук в упаковке
29637	AL5300	36	2900	3000-6000	Ø400×85	белый	6
41472	AL5300	70	5300	3000-6000	Ø495×75	белый	6
29785	AL5300	100	8500	3000-6000	Ø700×90	белый	1

AL1836

«PLATEAU»

Материал рассеивателя – матовый пластик, серия "звездное небо".
Материал корпуса – штампованная сталь.

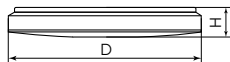

Артикул	Модель	Мощность, Вт	Световой поток, Лм	Цветовая температура, К	Размеры D×H, мм	Цвет	Кол-во штук в упаковке
41235	AL1836	72	5760	3000-6000	Ø500×60	белый	6



AL4051

«HYGGE»

Материал рассеивателя – матовый пластик, серия "звездное небо".
Материал корпуса – штампованная сталь.

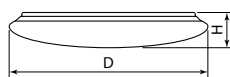

Артикул	Модель	Мощность, Вт	Световой поток, Лм	Цветовая температура, К	Размеры D×H, мм	Цвет	Кол-во штук в упаковке
41236	AL4051	72	5760	3000-6000	Ø500×80	белый	6



AL4061

«MYRIAD»

Материал рассеивателя – матовый пластик, серия "звездное небо" и металл.
Материал корпуса – штампованная сталь.

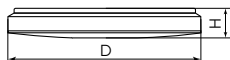

Артикул	Модель	Мощность, Вт	Световой поток, Лм	Цветовая температура, К	Размеры D×H, мм	Цвет	Кол-во штук в упаковке
41233	AL4061	72	5760	3000-6000	Ø500×70	белый	6



TM40, TM58, TM59, TM70, TM77

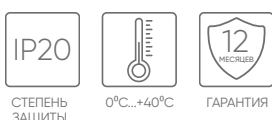

TM59, TM77



TM40



TM70



TM58

Артикул	Модель	Подходит	Размеры L×W×H, мм	Цвет	Кол-во штук в упаковке
41333	TM40	для AL1836, AL4051, AL4061, AL6200, AL6230, AL6240	150×38×7	белый	1
48094	TM58	для AL5800, AL5830, AL5840	120×45×13	белый	1
41890	TM59	для AL5900, AL5930, AL5940, AL5950	150×40×15	белый	1
23367	TM70	для AL5000 100Вт, AL5300 100Вт	150×38×15	белый	1
41555	TM77	для AL5000 36 и 70Вт, AL5100, AL5200 36 и 70Вт, AL5300 36 и 70Вт	146×37×15	белый	1

03

АКЦЕНТНОЕ
ОСВЕЩЕНИЕ



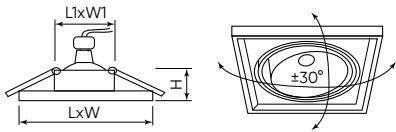
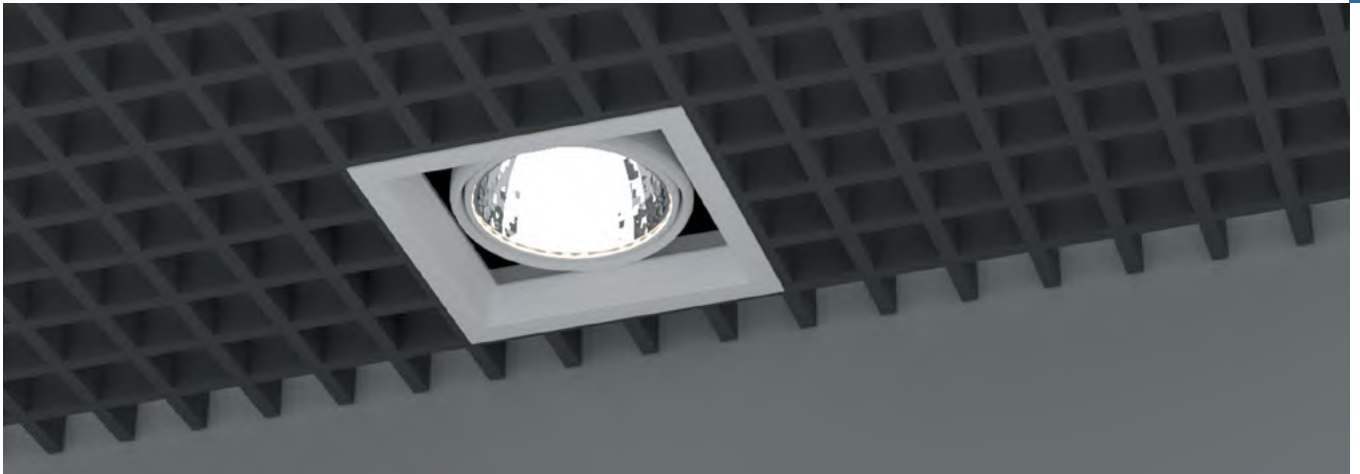

DLT201

Материал корпуса – сталь.
Без лампы в комплекте.



Артикул	Модель	Мощность, Вт	Цвет	Размеры LxWxH, мм	Монтажные размеры L1xW1xH1, мм	Тип лампы	Патрон	Тип корпуса	Кол-во штук в упаковке
29770	DLT201	50	белый	130x130x43	105x105x50	MR16	G5.3	поворотный	60
32441	DLT201	50	черный	130x130x43	105x105x50	MR16	G5.3	поворотный	60

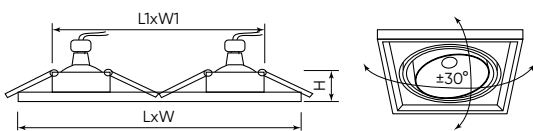

DLT202

Материал корпуса – сталь.
Без лампы в комплекте.



Артикул	Модель	Мощность, Вт	Цвет	Размеры LxWxH, мм	Монтажные размеры L1xW1xH1, мм	Тип лампы	Патрон	Тип корпуса	Кол-во штук в упаковке
29771	DLT202	2x50	белый	225x130x43	105x200x50	MR16	G5.3	поворотный	40
32442	DLT202	2x50	черный	225x130x43	105x200x50	MR16	G5.3	поворотный	40

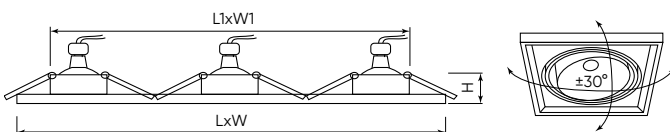

DLT203

Материал корпуса – сталь.
Без лампы в комплекте.



Артикул	Модель	Мощность, Вт	Цвет	Размеры LxWxH, мм	Монтажные размеры L1xW1xH1, мм	Тип лампы	Патрон	Тип корпуса	Кол-во штук в упаковке
29772	DLT203	3x50	белый	320x130x43	105x295x50	MR16	G5.3	поворотный	30
32443	DLT203	3x50	черный	320x130x43	105x295x50	MR16	G5.3	поворотный	30



AL211

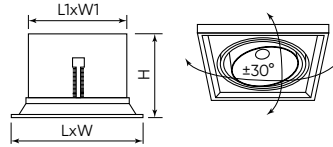

Крепление для потолка типа «Грильятто» в комплекте.

Индекс цветопередачи Ra>80.
Материал рассеивателя – стекло.
Материал корпуса – алюминий.
Драйвер в комплекте.



Артикул	Модель	Мощность, Вт	Световой поток, Лм	Цветовая температура, К	Размеры LxWxH, мм	Монтажные размеры L1xW1xH1, мм	Тип корпуса	Цвет	Кол-во штук в упаковке
29779	AL211	30	2700	4000	185x185x130	165x165x123	поворотный	белый	8

AL212

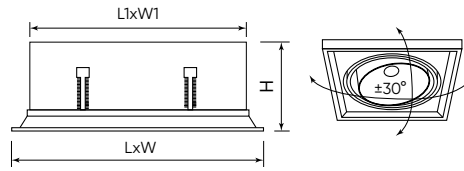

Крепление для потолка типа «Грильятто» в комплекте.

Индекс цветопередачи Ra>80.
Материал рассеивателя – стекло.
Материал корпуса – алюминий.
Драйвер в комплекте.



Артикул	Модель	Мощность, Вт	Световой поток, Лм	Цветовая температура, К	Размеры LxWxH, мм	Монтажные размеры L1xW1xH1, мм	Тип корпуса	Цвет	Кол-во штук в упаковке
29780	AL212	60	5400	4000	365x185x130	345x165x123	поворотный	белый	4

AL201

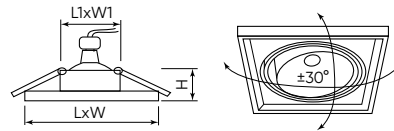

Индекс цветопередачи Ra>80.
Материал рассеивателя – поликарбонат.
Материал корпуса – алюминий.
Драйвер в комплекте.



Артикул	Модель	Мощность, Вт	Световой поток, Лм	Цветовая температура, К	Размеры LxWxH, мм	Монтажные размеры L1xW1xH1, мм	Тип корпуса	Цвет	Кол-во штук в упаковке
29773	AL201	12	1080	4000	145x145x73	125x125x70	поворотный	белый	36
41289	AL201	12	1080	4000	145x145x73	125x125x70	поворотный	черный	36
29776	AL201	20	1800	4000	175x175x80	155x155x75	поворотный	белый	27
41290	AL201	20	1800	4000	175x175x80	155x155x75	поворотный	черный	27

AL202

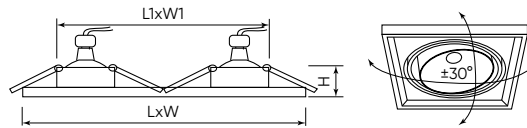

Индекс цветопередачи Ra>80.
Материал рассеивателя – поликарбонат.
Материал корпуса – алюминий.
Драйвер в комплекте.



Артикул	Модель	Мощность, Вт	Световой поток, Лм	Цветовая температура, К	Размеры LxWxH, мм	Монтажные размеры L1xW1xH1, мм	Тип корпуса	Цвет	Кол-во штук в упаковке
29774	AL202	24	2160	4000	260x145x73	240x125x70	поворотный	белый	18
41291	AL202	24	2160	4000	260x145x73	240x125x70	поворотный	черный	18
29777	AL202	40	3600	4000	315x175x80	295x155x75	поворотный	белый	18
41292	AL202	40	3600	4000	315x175x80	295x155x75	поворотный	черный	18

Регулируемая высота до 1,7 метра.

«LUNA»

Материал корпуса – алюминий, акрил.
Без лампы в комплекте.

Видео на
RUTUBE

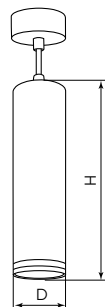

Артикул	Модель	Мощность, Вт	Тип лампы	Патрон	Размеры D×H, мм	Цвет	Кол-во штук в упаковке
51376	ML1008	35	MR11	GU10	Ø40×250	белый	40
51377	ML1008	35	MR11	GU10	Ø40×250	черный	40



ML1008

Регулируемая высота до 1,7 метра.

Материал корпуса – алюминий.
Без лампы в комплекте.

Видео на
RUTUBE

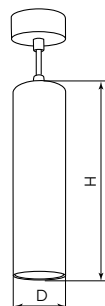

Артикул	Модель	Мощность, Вт	Тип лампы	Патрон	Размеры D×H, мм	Цвет	Кол-во штук в упаковке
51386	ML1018	35	MR11	GU10	Ø40×250	белый+золото	40
51387	ML1018	35	MR11	GU10	Ø40×250	черный + золото	40



ML1018

Регулируемая высота до 1,7 метра.

Материал корпуса – алюминий, акрил.
Без лампы в комплекте.

Видео на
RUTUBE

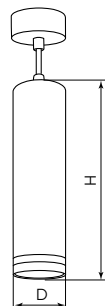

Артикул	Модель	Мощность, Вт	Тип лампы	Патрон	Размеры D×H, мм	Цвет	Кол-во штук в упаковке
51396	ML1028	35	MR11	GU10	Ø40×250	белый	40
51397	ML1028	35	MR11	GU10	Ø40×250	черный	40



ML1028

Регулируемая высота до 1,7 метра.

Материал корпуса – алюминий, акрил.
Без лампы в комплекте.

Видео на
RUTUBE

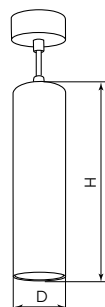

Артикул	Модель	Мощность, Вт	Тип лампы	Патрон	Размеры D×H, мм	Цвет	Кол-во штук в упаковке
51932	ML1038	35	MR11	GU10	Ø40×250	черный	40
51933	ML1038	35	MR11	GU10	Ø40×250	белый	40



ML1038

ML1908

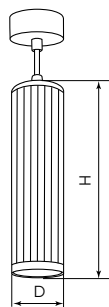

Регулируемая высота до 1,7 метра.

«GATSBY»

Материал корпуса – алюминий.
Без лампы в комплекте.



Артикул	Модель	Мощность, Вт	Тип лампы	Патрон	Размеры D×H, мм	Цвет	Кол-во штук в упаковке
48854	ML1908	35	MR16	GU10	Ø55×200	белый+золото	30
48853	ML1908	35	MR16	GU10	Ø55×200	черный+золото	30

ML1888

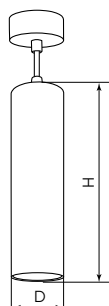

Видео на RUTUBE



Регулируемая высота до 1,7 метра.

«PRISM»

Материал корпуса – алюминий.
Без лампы в комплекте.



Артикул	Модель	Мощность, Вт	Тип лампы	Патрон	Размеры D×H, мм	Цвет	Кол-во штук в упаковке
48800	ML1888	35	MR16	GU10	Ø55×200	белый	40
48670	ML1888	35	MR16	GU10	Ø55×200	черный	40
48669	ML1888	35	MR16	GU10	Ø55×200	черный+золотой	40

ML1898

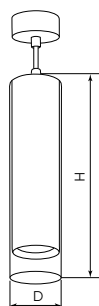

Видео на RUTUBE



Регулируемая высота до 1,7 метра.

«LUMINA»

Материал корпуса – алюминий, акрил.
Без лампы в комплекте.



Артикул	Модель	Мощность, Вт	Тип лампы	Патрон	Размеры D×H, мм	Цвет	Кол-во штук в упаковке
48747	ML1898	35	MR16	GU10	Ø55×200	золото+черный	50

ML1878

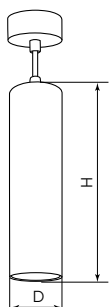

Регулируемая высота до 1,7 метра.

«PIXEL»

Материал корпуса – алюминий.
Без лампы в комплекте.



Артикул	Модель	Мощность, Вт	Тип лампы	Патрон	Размеры D×H, мм	Цвет	Кол-во штук в упаковке
48656	ML1878	35	MR16	GU10	Ø55×200	белый	50
48655	ML1878	35	MR16	GU10	Ø55×200	черный	50



Регулируемая высота до 1,7 метра.

«BELL»

Материал корпуса – алюминий.
Без лампы в комплекте.



Видео на RUTUBE

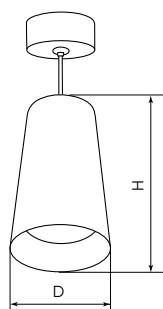

ML1858



Артикул	Модель	Мощность, Вт	Тип лампы	Патрон	Размеры D×H, мм	Цвет	Кол-во штук в упаковке
48421	ML1858	35	MR16	GU10	Ø70×110	черный	40
48422	ML1858	35	MR16	GU10	Ø70×110	белый	40
48423	ML1858	35	MR16	GU10	Ø70×110	золото+черный	40

Регулируемая высота до 1,7 метра.

«ZEN»

Материал корпуса – алюминий.
Без лампы в комплекте.



Видео на RUTUBE

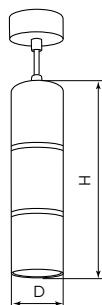

ML1868



Артикул	Модель	Мощность, Вт	Тип лампы	Патрон	Размеры D×H, мм	Цвет	Кол-во штук в упаковке
48648	ML1868	35	MR16	GU10	Ø55×180	белый+хром	20
48647	ML1868	35	MR16	GU10	Ø55×180	черный+золото	20



Оживающее фото



ML1818, ML1828, ML1838



ML1838

ML1828

ML1818

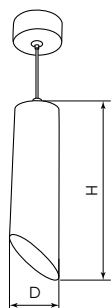

Видео на RUTUBE



Регулируемая высота до 1,7 метра.

«TILT»

Материал корпуса – металл.
Без лампы в комплекте.



Артикул	Модель	Мощность, Вт	Тип лампы	Патрон	Размеры Д×Н, мм	Цвет	Кол-во штук в упаковке
48040	ML1818	35	MR16	GU10	Ø55×130	белый	50
48041	ML1818	35	MR16	GU10	Ø55×130	черный	50
48042	ML1828	35	MR16	GU10	Ø55×200	белый	30
48043	ML1828	35	MR16	GU10	Ø55×200	черный	30
48044	ML1838	35	MR16	GU10	Ø55×300	белый	25
48045	ML1838	35	MR16	GU10	Ø55×300	черный	25

ML1841, ML1842



ML1842

ML1841

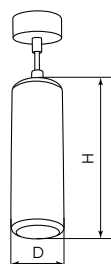

Видео на RUTUBE



Регулируемая высота до 1,7 метра.

«ECHO»

Материал корпуса – алюминий. Без лампы в комплекте.
Съемный антибликовый фильтр идет в комплекте.



Артикул	Модель	Мощность, Вт	Тип лампы	Патрон	Размеры Д×Н, мм	Цвет	Кол-во штук в упаковке
48395	ML1841	35	MR16	GU10	Ø54×160	белый	30
48394	ML1841	35	MR16	GU10	Ø54×160	черный	30
48397	ML1842	35	MR16	GU10	Ø54×260	белый	30
48396	ML1842	35	MR16	GU10	Ø54×260	черный	30

Регулируемая высота до 1,7 метра.

Материал корпуса – алюминий.
Без лампы в комплекте.



Артикул	Модель	Мощность, Вт	Тип лампы	Патрон	Размеры D×H, мм	Цвет	Кол-во штук в упаковке
48085	ML1768	35	MR16	GU10	Ø55×200	белый	30
48087	ML1768	35	MR16	GU10	Ø55×280	белый	30
48086	ML1768	35	MR16	GU10	Ø55×200	черный	30
48088	ML1768	35	MR16	GU10	Ø55×280	черный	30

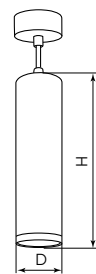

ML1768



Регулируемая высота до 1,7 метра.

«LUNA»

Материал корпуса – алюминий, акрил.
Без лампы в комплекте.



Артикул	Модель	Мощность, Вт	Тип лампы	Патрон	Размеры D×H, мм	Цвет	Кол-во штук в упаковке
48081	ML1708	35	MR16	GU10	Ø55×200	белый	30
48082	ML1708	35	MR16	GU10	Ø55×200	черный	30
48083	ML1708	35	MR16	GU10	Ø55×280	белый	30
48084	ML1708	35	MR16	GU10	Ø55×280	черный	30



Видео на RUTUBE

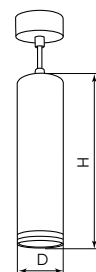

ML1708



Регулируемая высота до 1,7 метра.

«QUAD»

Материал корпуса – алюминий.
Без лампы в комплекте.



Артикул	Модель	Мощность, Вт	Тип лампы	Патрон	Размеры D×H, мм	Цвет	Кол-во штук в упаковке
48432	ML1748	35	MR16	GU10	Ø60×280	белый	30
48431	ML1748	35	MR16	GU10	Ø60×280	черный	30



Видео на RUTUBE

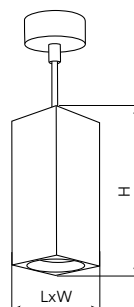

ML1748

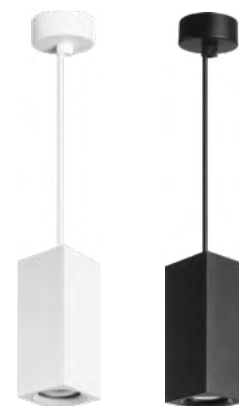

Регулируемая высота до 1,7 метра.

«OPAL»

Материал корпуса – алюминий, акрил.
Без лампы в комплекте.



Артикул	Модель	Мощность, Вт	Патрон	Размеры D×H, мм	Цвет	Кол-во штук в упаковке
51686	HL4608	12	GX53	Ø110×60	белый	30
51687	HL4608	12	GX53	Ø110×60	черный	30

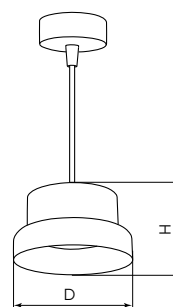

HL4608





HL4588

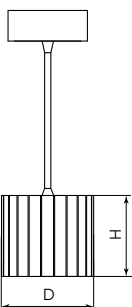

Регулируемая высота до 1,7 метра.

«ARIA»

Материал корпуса – алюминий.
Без лампы в комплекте.



Артикул	Модель	Мощность, Вт	Патрон	Размеры D×H, мм	Цвет	Кол-во штук в упаковке
51678	HL4588	12	GX53	Ø82×60	белый	50
51679	HL4588	12	GX53	Ø82×60	черный	50
51680	HL4588	12	GX53	Ø82×60	серебро+черный	50
51681	HL4588	12	GX53	Ø82×60	золото+черный	50

HL3698

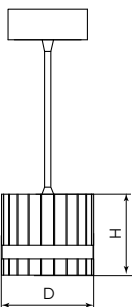

Видео на
RUTUBE



Регулируемая высота до 1,7 метра.

«OLYMPUS»

Материал корпуса – алюминий, акрил.
Без лампы в комплекте.



Артикул	Модель	Мощность, Вт	Патрон	Размеры D×H, мм	Цвет	Кол-во штук в упаковке
48685	HL3698	12	GX53	Ø85×75	белый	40
48684	HL3698	12	GX53	Ø85×75	чёрный	40

Регулируемая высота до 1,7 метра.

«AURA»

Материал корпуса – алюминий.
Без лампы в комплекте.



Артикул	Модель	Мощность, Вт	Патрон	Размеры D×H, мм	Цвет	Кол-во штук в упаковке
48409	HL3678	12	GX53	Ø74,5×110	черный	30
48410	HL3678	12	GX53	Ø74,5×110	белый	30
48411	HL3678	12	GX53	Ø74,5×110	золото	30

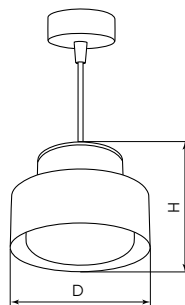

HL3678

Регулируемая высота до 1,7 метра.

«ECHO»

Материал корпуса – алюминий.
Без лампы в комплекте.
Съемный антибликовый фильтр идёт в комплекте.



Артикул	Модель	Мощность, Вт	Патрон	Размеры D×H, мм	Цвет	Кол-во штук в упаковке
48402	HL3658	12	GX53	Ø85×220	белый	30
48403	HL3658	12	GX53	Ø85×220	черный	30

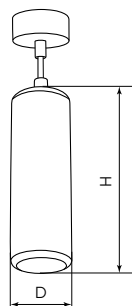

HL3658

Регулируемая высота до 1,7 метра.

«HALO»

Материал корпуса – алюминий, акрил.
Без лампы в комплекте.



Видео на RUTUBE



Артикул	Модель	Мощность, Вт	Патрон	Размеры D×H, мм	Цвет	Кол-во штук в упаковке
48748	HL4548	12	GX53	Ø85×94	белый	50
48749	HL4548	12	GX53	Ø85×94	чёрный	50

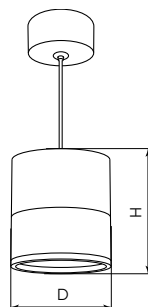

HL4548

Регулируемая высота до 1 метра.

Материал корпуса – алюминий, акрил.
Без лампы в комплекте.



Видео на RUTUBE



Артикул	Модель	Мощность, Вт	Патрон	Размеры D×H, мм	Цвет	Кол-во штук в упаковке
48089	HL3568	15	GX53	Ø90×80	белый	40
48090	HL3568	15	GX53	Ø90×80	черный	40

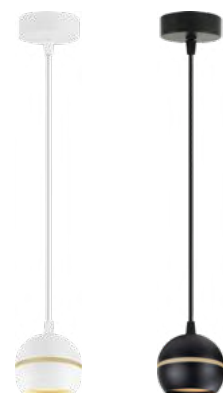
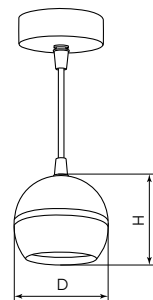

HL3568



HL3648

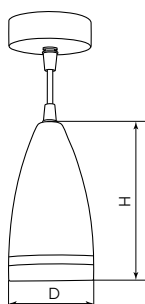

Видео на RUTUBE



Регулируемая высота до 1 метра.

Материал корпуса – алюминий, акрил.
Без лампы в комплекте.



Артикул	Модель	Мощность, Вт	Патрон	Размеры D×H, мм	Цвет	Кол-во штук в упаковке
48091	HL3648	15	GX53	Ø85×160	белый	40
48092	HL3648	15	GX53	Ø85×160	черный	40

HL530

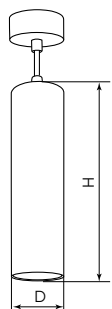

Регулируемая высота до 1,2 метра.

Индекс цветопередачи Ra>80.
Материал рассеивателя – поликарбонат.
Материал корпуса – алюминий.



Артикул	Модель	Мощность, Вт	Световой поток, Лм	Цветовая температура, К	Источник света	Размеры D×H, мм	Цвет	Кол-во штук в упаковке
32479	HL530	15	1350	4000	COB	Ø80×200	белый	30
32480	HL530	15	1350	4000	COB	Ø80×200	черный	30

«LUNA»

Материал корпуса – алюминий, акрил.
Без лампы в комплекте.



Видео на RUTUBE

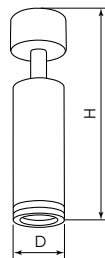

ML1001



СТЕПЕНЬ ЗАЩИТЫ	GU10	230V	КЛАСС ЗАЩИТЫ I	0°C...+40°C	ГАРАНТИЯ

Артикул	Модель	Мощность, Вт	Тип лампы	Патрон	Размеры D×H, мм	Вращение по горизонтали	Вращение по вертикали	Цвет	Кол-во штук в упаковке
51370	ML1001	35	MR11	GU10	Ø40×170	350°	90°	белый	100
51371	ML1001	35	MR11	GU10	Ø40×170	350°	90°	черный	100

Материал корпуса – алюминий.
Без лампы в комплекте.



Видео на RUTUBE

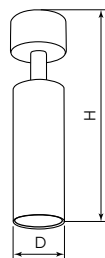

ML1011



СТЕПЕНЬ ЗАЩИТЫ	GU10	230V	КЛАСС ЗАЩИТЫ I	0°C...+40°C	ГАРАНТИЯ

Артикул	Модель	Мощность, Вт	Тип лампы	Патрон	Размеры D×H, мм	Вращение по горизонтали	Вращение по вертикали	Цвет	Кол-во штук в упаковке
51380	ML1011	35	MR11	GU10	Ø40×170	350°	90°	белый+золото	100
51381	ML1011	35	MR11	GU10	Ø40×170	350°	90°	черный+золото	100

Материал корпуса – алюминий, акрил.
Без лампы в комплекте.



Видео на RUTUBE

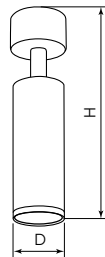

ML1021



СТЕПЕНЬ ЗАЩИТЫ	GU10	230V	КЛАСС ЗАЩИТЫ I	0°C...+40°C	ГАРАНТИЯ

Артикул	Модель	Мощность, Вт	Тип лампы	Патрон	Размеры D×H, мм	Вращение по горизонтали	Вращение по вертикали	Цвет	Кол-во штук в упаковке
51390	ML1021	35	MR11	GU10	Ø40×170	350°	90°	белый	100
51391	ML1021	35	MR11	GU10	Ø40×170	350°	90°	черный	100

Материал корпуса – алюминий.
Без лампы в комплекте.



Видео на RUTUBE

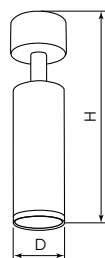

ML1031



СТЕПЕНЬ ЗАЩИТЫ	GU10	230V	КЛАСС ЗАЩИТЫ I	0°C...+40°C	ГАРАНТИЯ

Артикул	Модель	Мощность, Вт	Тип лампы	Патрон	Размеры D×H, мм	Вращение по горизонтали	Вращение по вертикали	Цвет	Кол-во штук в упаковке
51924	ML1031	35	MR11	GU10	Ø40×100	350°	90°	черный	100
51925	ML1031	35	MR11	GU10	Ø40×100	350°	90°	белый	100

ML1861

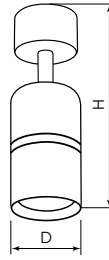

Видео на RUTUBE



«ZEN»

Материал корпуса – алюминий.
Без лампы в комплекте.



СТЕПЕНЬ ЗАЩИТЫ



GU10



230V



КЛАСС ЗАЩИТЫ I



0°C...+40°C



ГАРАНТИЯ

Артикул	Модель	Мощность, Вт	Тип лампы	Патрон	Размеры D×H, мм	Вращение по горизонтали	Вращение по вертикали	Цвет	Кол-во штук в упаковке
48641	ML1861	35	MR16	GU10	Ø55×165	350°	90°	черный+золото	50
48642	ML1861	35	MR16	GU10	Ø55×165	350°	90°	белый+хром	50

ML1862

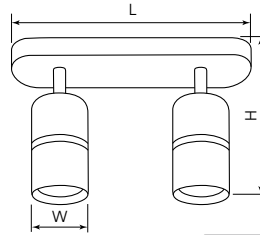

Видео на RUTUBE



«ZEN»

Материал корпуса – алюминий.
Без лампы в комплекте.



СТЕПЕНЬ ЗАЩИТЫ



GU10



230V



КЛАСС ЗАЩИТЫ I



0°C...+40°C



ГАРАНТИЯ

Артикул	Модель	Мощность, Вт	Тип лампы	Патрон	Размеры L×W×H, мм	Вращение по горизонтали	Вращение по вертикали	Цвет	Кол-во штук в упаковке
48643	ML1862	2×35	MR16	2×GU10	260×55×165	350°	90°	черный+золото	20
48644	ML1862	2×35	MR16	2×GU10	260×55×165	350°	90°	белый+хром	20

ML1863

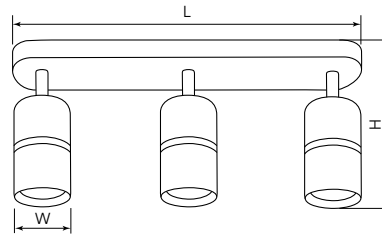

Видео на RUTUBE



«ZEN»

Материал корпуса – алюминий.
Без лампы в комплекте.



СТЕПЕНЬ ЗАЩИТЫ



GU10



230V



КЛАСС ЗАЩИТЫ I



0°C...+40°C



ГАРАНТИЯ

Артикул	Модель	Мощность, Вт	Тип лампы	Патрон	Размеры L×W×H, мм	Вращение по горизонтали	Вращение по вертикали	Цвет	Кол-во штук в упаковке
48645	ML1863	3×35	MR16	3×GU10	380×55×165	350°	90°	черный+золото	10
48646	ML1863	3×35	MR16	3×GU10	380×55×165	350°	90°	белый+хром	10

ML1871

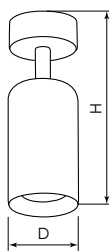

«PIXEL»

Материал корпуса – алюминий.
Без лампы в комплекте.



СТЕПЕНЬ ЗАЩИТЫ



GU10



230V



КЛАСС ЗАЩИТЫ I



0°C...+40°C



ГАРАНТИЯ

Артикул	Модель	Мощность, Вт	Тип лампы	Патрон	Размеры D×H, мм	Вращение по горизонтали	Вращение по вертикали	Цвет	Кол-во штук в упаковке
48651	ML1871	35	MR16	GU10	Ø55×165	350°	90°	черный	50
48652	ML1871	35	MR16	GU10	Ø55×165	350°	90°	белый	50

ML201

Материал корпуса – алюминий.
Без лампы в комплекте.

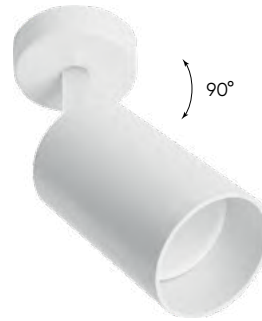
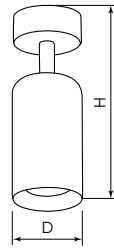

Артикул	Модель	Мощность, Вт	Тип лампы	Патрон	Размеры D×H, мм	Вращение по горизонтали	Вращение по вертикали	Цвет	Кол-во штук в упаковке
41061	ML201	50	MR16	GU10	Ø56×165	350°	90°	белый	50
41062	ML201	50	MR16	GU10	Ø56×165	350°	90°	черный	50

ML202

Материал корпуса – алюминий.
Без лампы в комплекте.

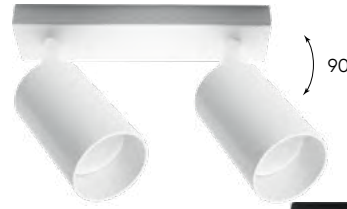
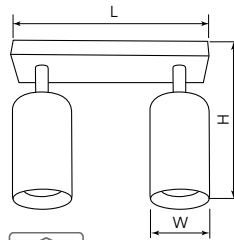

Артикул	Модель	Мощность, Вт	Тип лампы	Патрон	Размеры L×W×H, мм	Вращение по горизонтали	Вращение по вертикали	Цвет	Кол-во штук в упаковке
41064	ML202	2×50	MR16	2×GU10	210×56×168	350°	90°	белый	30
41063	ML202	2×50	MR16	2×GU10	210×56×168	350°	90°	черный	30

ML203

Материал корпуса – алюминий.
Без лампы в комплекте.

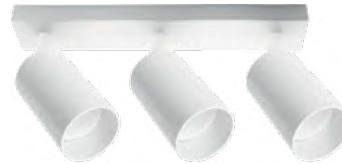
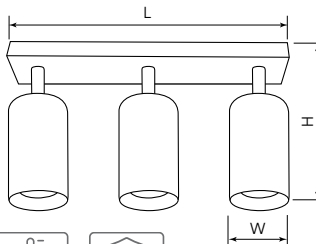

Артикул	Модель	Мощность, Вт	Тип лампы	Патрон	Размеры L×W×H, мм	Вращение по горизонтали	Вращение по вертикали	Цвет	Кол-во штук в упаковке
41066	ML203	3×50	MR16	3×GU10	300×56×168	350°	90°	белый	20
41065	ML203	3×50	MR16	3×GU10	300×56×168	350°	90°	черный	20

ML203-1

Материал корпуса – алюминий.
Без лампы в комплекте.

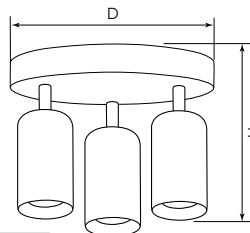

Артикул	Модель	Мощность, Вт	Тип лампы	Патрон	Размеры D×H, мм	Вращение по горизонтали	Вращение по вертикали	Цвет	Кол-во штук в упаковке
41923	ML203-1	3×50	MR16	3×GU10	Ø200×170	350°	90°	белый	32
41924	ML203-1	3×50	MR16	3×GU10	Ø200×170	350°	90°	черный	32

ML1891

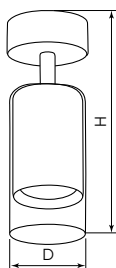

Видео на RUTUBE



«LUMINA»

Материал корпуса – алюминий, акрил.
Без лампы в комплекте.



СТЕПЕНЬ ЗАЩИТЫ



GU10



230V



КЛАСС ЗАЩИТЫ I



0°C...+40°C



ГАРАНТИЯ

Артикул	Модель	Мощность, Вт	Тип лампы	Патрон	Размеры D×H, мм	Вращение по горизонтали	Вращение по вертикали	Цвет	Кол-во штук в упаковке
48746	ML1891	35	MR16	GU10	Ø55×180	350°	90°	золото+черный	50

ML231

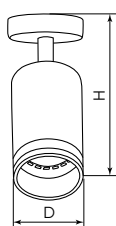

«LUNA»

Материал корпуса – алюминий, акрил.
Без лампы в комплекте.



СТЕПЕНЬ ЗАЩИТЫ



GU10



230V



КЛАСС ЗАЩИТЫ II



0°C...+40°C



ГАРАНТИЯ

Артикул	Модель	Мощность, Вт	Тип лампы	Патрон	Размеры D×H, мм	Вращение по горизонтали	Вращение по вертикали	Цвет	Кол-во штук в упаковке
41486	ML231	50	MR16	GU10	Ø56×172	350°	90°	белый	50
41487	ML231	50	MR16	GU10	Ø56×172	350°	90°	черный	50

ML232

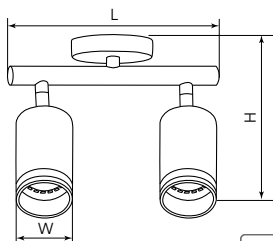

«LUNA»

Материал корпуса – алюминий, акрил.
Без лампы в комплекте.



СТЕПЕНЬ ЗАЩИТЫ



GU10



230V



КЛАСС ЗАЩИТЫ II



0°C...+40°C



ГАРАНТИЯ

Артикул	Модель	Мощность, Вт	Тип лампы	Патрон	Размеры L×W×H, мм	Вращение по горизонтали	Вращение по вертикали	Цвет	Кол-во штук в упаковке
41488	ML232	2×50	MR16	2×GU10	240×56×210	350°	90°	белый	30
41489	ML232	2×50	MR16	2×GU10	240×56×210	350°	90°	черный	30

ML233

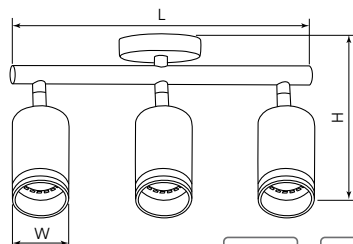

«LUNA»

Материал корпуса – алюминий, акрил.
Без лампы в комплекте.



СТЕПЕНЬ ЗАЩИТЫ



GU10



230V



КЛАСС ЗАЩИТЫ II



0°C...+40°C



ГАРАНТИЯ

Артикул	Модель	Мощность, Вт	Тип лампы	Патрон	Размеры L×W×H, мм	Вращение по горизонтали	Вращение по вертикали	Цвет	Кол-во штук в упаковке
41490	ML233	3×50	MR16	3×GU10	300×56×210	350°	90°	белый	20
41491	ML233	3×50	MR16	3×GU10	300×56×210	350°	90°	черный	20



Материал корпуса – алюминий.
Без лампы в комплекте.

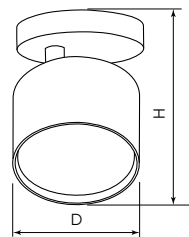

Артикул	Модель	Мощность, Вт	Тип лампы	Патрон	Размеры D×H, мм	Вращение по горизонтали	Вращение по вертикали	Цвет	Кол-во штук в упаковке
41474	ML211	15	GX53	GX53	Ø80×86	350°	90°	белый	50
41475	ML211	15	GX53	GX53	Ø80×75	350°	90°	черный	50

Материал корпуса – алюминий.
Без лампы в комплекте.

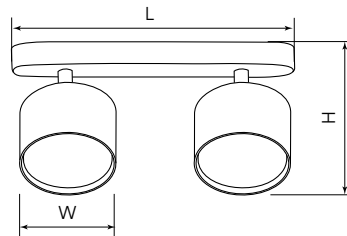

Артикул	Модель	Мощность, Вт	Тип лампы	Патрон	Размеры L×W×H, мм	Вращение по горизонтали	Вращение по вертикали	Цвет	Кол-во штук в упаковке
41476	ML212	2×15	GX53	2×GX53	240×80×92	350°	90°	белый	24
41477	ML212	2×15	GX53	2×GX53	240×80×92	350°	90°	черный	24

Материал корпуса – алюминий.
Без лампы в комплекте.

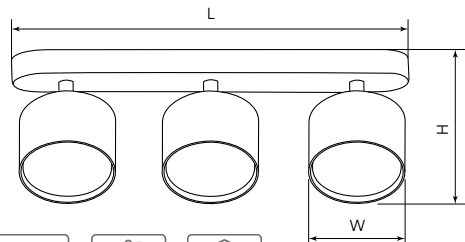

Артикул	Модель	Мощность, Вт	Тип лампы	Патрон	Размеры L×W×H, мм	Вращение по горизонтали	Вращение по вертикали	Цвет	Кол-во штук в упаковке
41478	ML213	3×15	GX53	3×GX53	300×80×92	350°	90°	белый	18
41479	ML213	3×15	GX53	3×GX53	300×80×92	350°	90°	черный	18



Оживающее фото



HL3691

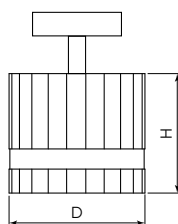

«OLYMPUS»

Материал корпуса – алюминий, акрил.
Без лампы в комплекте.



Артикул	Модель	Мощность, Вт	Тип лампы	Патрон	Размеры Д×Н, мм	Вращение по горизонтали	Вращение по вертикали	Цвет	Кол-во штук в упаковке
48682	HL3691	12	GX53	GX53	Ø85×75	350°	80°	чёрный	40
48683	HL3691	12	GX53	GX53	Ø85×75	350°	80°	белый	40

HL3891

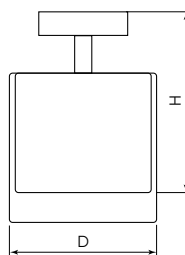

Видео на RUTUBE



«LUMINA»

Материал корпуса – алюминий, акрил.
Без лампы в комплекте.



Артикул	Модель	Мощность, Вт	Тип лампы	Патрон	Размеры Д×Н, мм	Вращение по горизонтали	Вращение по вертикали	Цвет	Кол-во штук в упаковке
48797	HL3891	12	GX53	GX53	Ø80×150	350°	80°	золото и черный	50

«LUNA»



Видео на RUTUBE

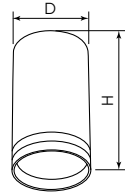

Материал корпуса – алюминий, акрил.
Без лампы в комплекте.



Артикул	Модель	Мощность, Вт	Тип лампы	Патрон	Размеры D×H, мм	Цвет	Кол-во штук в упаковке
51368	ML100	35	MR11	GU10	Ø40×100	белый	100
51369	ML100	35	MR11	GU10	Ø40×100	черный	100



ML100

Материал корпуса – алюминий.
Без лампы в комплекте.



Видео на RUTUBE

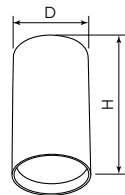

Артикул	Модель	Мощность, Вт	Тип лампы	Патрон	Размеры D×H, мм	Цвет	Кол-во штук в упаковке
51378	ML101	35	MR11	GU10	Ø40×100	белый+золото	100
51379	ML101	35	MR11	GU10	Ø40×100	черный + золото	100



ML101

Материал корпуса – алюминий, акрил.
Без лампы в комплекте.



Видео на RUTUBE

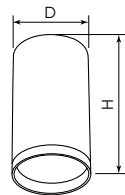

Артикул	Модель	Мощность, Вт	Тип лампы	Патрон	Размеры D×H, мм	Цвет	Кол-во штук в упаковке
51388	ML102	35	MR11	GU10	Ø40×100	черный	100
51389	ML102	35	MR11	GU10	Ø40×100	белый	100



ML102

Материал корпуса – алюминий.
Без лампы в комплекте.

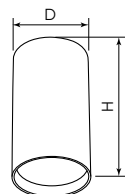

Артикул	Модель	Мощность, Вт	Тип лампы	Патрон	Размеры D×H, мм	Цвет	Кол-во штук в упаковке
51922	ML103	35	MR11	GU10	Ø40×100	черный	100
51923	ML103	35	MR11	GU10	Ø40×100	белый	100



ML103

ML190

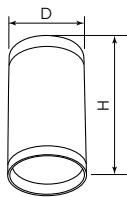

«GATSBY»

Материал корпуса – алюминий.
Без лампы в комплекте.



Артикул	Модель	Мощность, Вт	Тип лампы	Патрон	Размеры D×H, мм	Цвет	Кол-во штук в упаковке
48851	ML190	35	MR16	GU10	Ø55×110	черный+золото	100
48852	ML190	35	MR16	GU10	Ø55×110	белый+золото	100

ML188

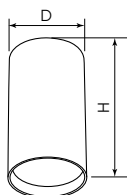

Видео на RUTUBE



«PRISM»

Материал корпуса – алюминий.
Без лампы в комплекте.



Артикул	Модель	Мощность, Вт	Тип лампы	Патрон	Размеры D×H, мм	Цвет	Кол-во штук в упаковке
48673	ML188	35	MR16	GU10	Ø55×100	золото	100
48674	ML188	35	MR16	GU10	Ø55×100	черный	100
48798	ML188	35	MR16	GU10	Ø55×100	белый	100

ML189

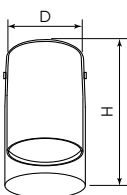

«LUMINA»

Материал корпуса – алюминий, акрил.
Без лампы в комплекте.



Артикул	Модель	Мощность, Вт	Тип лампы	Патрон	Размеры D×H, мм	Цвет	Кол-во штук в упаковке
48745	ML189	35	MR16	GU10	Ø55×110	золото	100

ML186

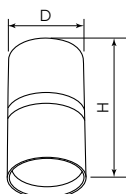

Видео на RUTUBE



«ZEN»

Материал корпуса – алюминий.
Без лампы в комплекте.



Артикул	Модель	Мощность, Вт	Тип лампы	Патрон	Размеры D×H, мм	Цвет	Кол-во штук в упаковке
48639	ML186	35	MR16	GU10	Ø55×100	черный-золото	100
48640	ML186	35	MR16	GU10	Ø55×100	белый-хром	100

«PIXEL»

Материал корпуса – алюминий.
Без лампы в комплекте.

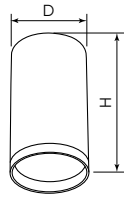

ML187



Артикул	Модель	Мощность, Вт	Тип лампы	Патрон	Размеры D×H, мм	Цвет	Кол-во штук в упаковке
48653	ML187	35	MR16	GU10	Ø55×100	чёрный	100
48654	ML187	35	MR16	GU10	Ø55×100	белый	100

«BELL»

Универсальный монтаж: встраиваемый (монтажный диаметр 35 мм) и накладной.



Видео на RUTUBE

Материал корпуса – алюминий.
Без лампы в комплекте.

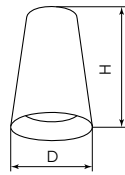

ML185



Артикул	Модель	Мощность, Вт	Тип лампы	Патрон	Размеры D×H, мм	Цвет	Кол-во штук в упаковке
48415	ML185	35	MR16	GU10	Ø70×110	черный	50
48416	ML185	35	MR16	GU10	Ø70×110	белый	50
48417	ML185	35	MR16	GU10	Ø70×110	золото	50

«LUNA»

Материал корпуса – алюминий, акрил.
Без лампы в комплекте.

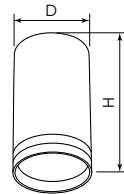

ML162



Артикул	Модель	Мощность, Вт	Тип лампы	Патрон	Размеры D×H, мм	Цвет	Кол-во штук в упаковке
48814	ML162	35	MR16	GU10	Ø55×100	черный	100
48815	ML162	35	MR16	GU10	Ø55×100	белый	100

Материал корпуса – металл.
Без лампы в комплекте.

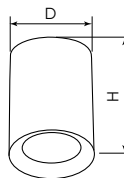

ML174



Артикул	Модель	Мощность, Вт	Тип лампы	Патрон	Размеры D×H, мм	Цвет	Кол-во штук в упаковке
32631	ML174	35	MR16	GU10	Ø70×100	черный	50
32632	ML174	35	MR16	GU10	Ø70×100	белый	50

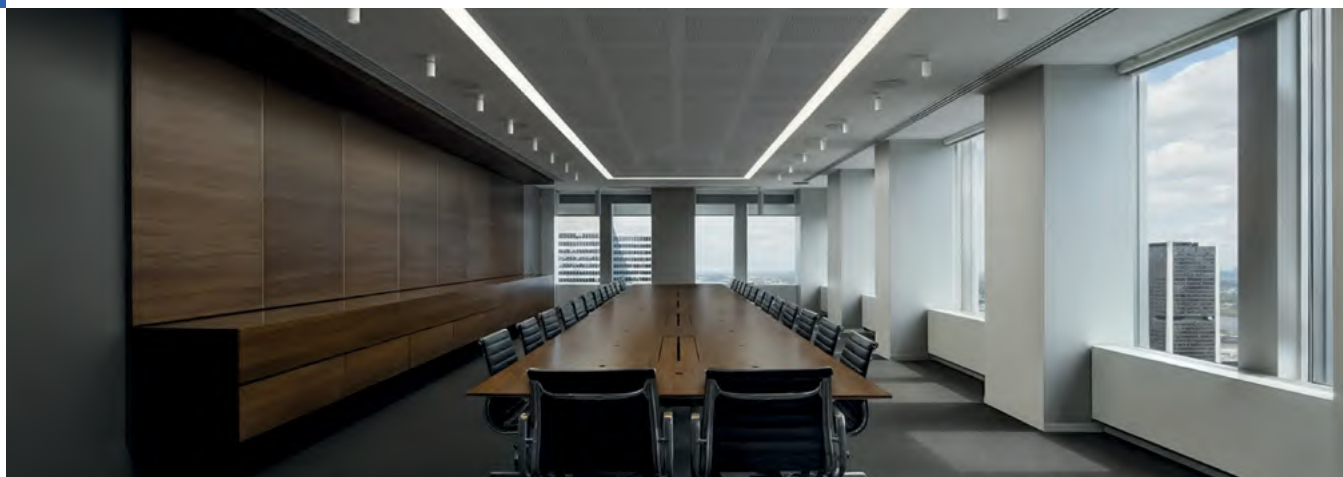

ML176

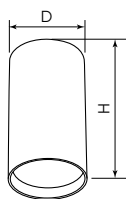

Материал корпуса – металл.
Без лампы в комплекте.



Артикул	Модель	Мощность, Вт	Тип лампы	Патрон	Размеры D×H, мм	Цвет	Кол-во штук в упаковке
40509	ML176	35	MR16	GU10	Ø55×100	белый	100
40510	ML176	35	MR16	GU10	Ø55×100	черный	100

ML177

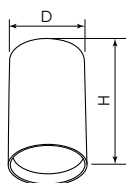

Материал корпуса – металл.
Без лампы в комплекте.



Артикул	Модель	Мощность, Вт	Тип лампы	Патрон	Размеры D×H, мм	Цвет	Кол-во штук в упаковке
40512	ML177	35	MR16	GU10	Ø55×70	белый	100
40513	ML177	35	MR16	GU10	Ø55×70	черный	100

ML1744

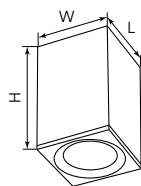

Материал корпуса – металл.
Без лампы в комплекте.



Артикул	Модель	Мощность, Вт	Тип лампы	Патрон	Размеры L×W×H, мм	Цвет	Кол-во штук в упаковке
41198	ML1744	35	MR16	GU10	60×60×100	черный	50
41199	ML1744	35	MR16	GU10	60×60×100	белый	50

ML175

Материал корпуса – металл.
Без лампы в комплекте.

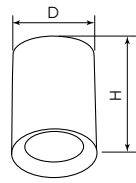

Артикул	Модель	Мощность, Вт	Тип лампы	Патрон	Размеры D×H, мм	Цвет	Кол-во штук в упаковке
32633	ML175	35	MR16	GU10	Ø70×100	черный+золото	50
32634	ML175	35	MR16	GU10	Ø70×100	белый+хром	50

ML1754

Материал корпуса – металл.
Без лампы в комплекте.

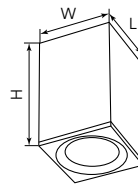

Артикул	Модель	Мощность, Вт	Тип лампы	Патрон	Размеры L×W×H, мм	Цвет	Кол-во штук в упаковке
41200	ML1754	35	MR16	GU10	80×80×90	черный+золото	50
41201	ML1754	35	MR16	GU10	80×80×90	белый+хром	50

ML178

Материал корпуса – металл.
Без лампы в комплекте.

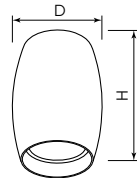

Артикул	Модель	Мощность, Вт	Тип лампы	Патрон	Размеры D×H, мм	Цвет	Кол-во штук в упаковке
41311	ML178	35	MR16	GU10	Ø70×100	белый	50
41314	ML178	35	MR16	GU10	Ø70×100	золото	50

ML179

Материал корпуса – металл.
Без лампы в комплекте.

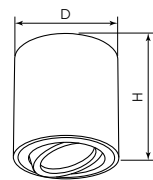

Артикул	Модель	Мощность, Вт	Тип лампы	Патрон	Размеры D×H, мм	Цвет	Кол-во штук в упаковке
41469	ML179	35	MR16	GU10	Ø80×84	белый	50
41470	ML179	35	MR16	GU10	Ø80×84	черный	50

ML181

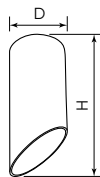

Видео на
RUTUBE



«TILT»

Материал корпуса – металл.
Без лампы в комплекте.



СТЕПЕНЬ
ЗАЩИТЫ



GU10



230V



КЛАСС
ЗАЩИТЫ I



0°C...+40°C



ГАРАНТИЯ

Артикул	Модель	Мощность, Вт	Тип лампы	Патрон	Размеры D×H, мм	Цвет	Кол-во штук в упаковке
48036	ML181	35	MR16	GU10	Ø55×130	белый+золото	50
48037	ML181	35	MR16	GU10	Ø55×130	черный+золото	50

ML182

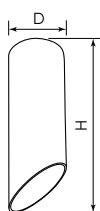

«TILT»

Материал корпуса – металл.
Без лампы в комплекте.



СТЕПЕНЬ
ЗАЩИТЫ



GU10



230V



КЛАСС
ЗАЩИТЫ I



0°C...+40°C



ГАРАНТИЯ

Артикул	Модель	Мощность, Вт	Тип лампы	Патрон	Размеры D×H, мм	Цвет	Кол-во штук в упаковке
48038	ML182	35	MR16	GU10	Ø55×200	белый+золото	50
48039	ML182	35	MR16	GU10	Ø55×200	черный+золото	50

ML184

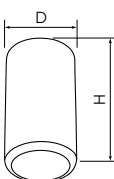

«ECHO»

Материал корпуса – алюминий.
Без лампы в комплекте.
Съемный антибликовый фильтр идет в комплекте.



СТЕПЕНЬ
ЗАЩИТЫ



GU10



230V



КЛАСС
ЗАЩИТЫ I



0°C...+40°C



ГАРАНТИЯ

Артикул	Модель	Мощность, Вт	Тип лампы	Патрон	Размеры D×H, мм	Цвет	Кол-во штук в упаковке
48392	ML184	35	MR16	GU10	Ø54×100	черный	50
48393	ML184	35	MR16	GU10	Ø54×100	белый	50

ML180

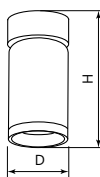

Материал корпуса – металл.
Без лампы в комплекте.



СТЕПЕНЬ
ЗАЩИТЫ



GU10



230V



КЛАСС
ЗАЩИТЫ I



0°C...+40°C



ГАРАНТИЯ

Артикул	Модель	Мощность, Вт	Тип лампы	Патрон	Размеры D×H, мм	Цвет	Кол-во штук в упаковке
41876	ML180	35	MR16	GU10	Ø60×120	белый	40
41877	ML180	35	MR16	GU10	Ø60×120	черный	40

«ARIA»

Материал корпуса – алюминий.
Без лампы в комплекте.



Артикул	Модель	Мощность, Вт	Тип лампы	Патрон	Размеры Д×Н, мм	Цвет	Кол-во штук в упаковке
51670	HL458	12	GX53	GX53	Ø82×60	белый	100
51671	HL458	12	GX53	GX53	Ø82×60	черный	100
51672	HL458	12	GX53	GX53	Ø82×60	серебро	100
51673	HL458	12	GX53	GX53	Ø82×60	золото	100



HL458



«DUET»

Материал корпуса – алюминий.
Без лампы в комплекте.



Артикул	Модель	Мощность, Вт	Тип лампы	Патрон	Размеры Д×Н, мм	Цвет	Кол-во штук в упаковке
51688	HL459	12	GX53	GX53	Ø85×60	белый + хром	100
51689	HL459	12	GX53	GX53	Ø85×60	черный + хром	100

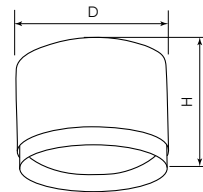

HL459

«OPAL»

Материал корпуса – алюминий, акрил.
Без лампы в комплекте.



Артикул	Модель	Мощность, Вт	Тип лампы	Патрон	Размеры Д×Н, мм	Цвет	Кол-во штук в упаковке
51682	HL460	12	GX53	GX53	Ø110×84	белый	50
51683	HL460	12	GX53	GX53	Ø110×84	черный	50

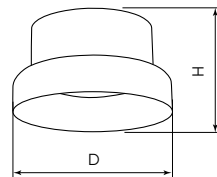

HL460

Материал корпуса – алюминий, акрил.
Без лампы в комплекте.



Артикул	Модель	Мощность, Вт	Тип лампы	Патрон	Размеры Д×Н, мм	Цвет	Кол-во штук в упаковке
51345	HL456	12	GX53	GX53	Ø100×50	чёрный	50
51346	HL456	12	GX53	GX53	Ø100×50	белый	50



Видео на RUTUBE

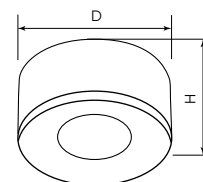

HL456

HL457

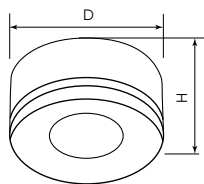

Видео на RUTUBE



«LUNA»

Материал корпуса – алюминий, акрил.
Без лампы в комплекте.



СТЕПЕНЬ ЗАЩИТЫ



GX53



230V



КЛАСС ЗАЩИТЫ I



0°C...+40°C



ГАРАНТИЯ

Артикул	Модель	Мощность, Вт	Тип лампы	Патрон	Размеры Д×Н, мм	Цвет	Кол-во штук в упаковке
51347	HL457	12	GX53	GX53	Ø100×50	чёрный	50
51348	HL457	12	GX53	GX53	Ø100×50	белый	50

HL455

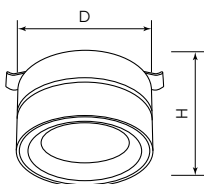

Материал корпуса – алюминий, акрил.
Без лампы в комплекте.



СТЕПЕНЬ ЗАЩИТЫ



GX53



230V



КЛАСС ЗАЩИТЫ I



0°C...+40°C



ГАРАНТИЯ

Артикул	Модель	Мощность, Вт	Тип лампы	Патрон	Размеры Д×Н, мм	Цвет	Кол-во штук в упаковке
48752	HL455	12	GX53	GX53	Ø85×47	белый	100
48753	HL455	12	GX53	GX53	Ø85×47	чёрный	100

HL389

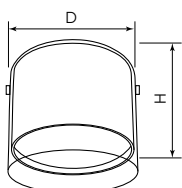

Видео на RUTUBE



«LUMINA»

Материал корпуса – алюминий, акрил.
Без лампы в комплекте.



СТЕПЕНЬ ЗАЩИТЫ



GX53



230V



КЛАСС ЗАЩИТЫ I



0°C...+40°C



ГАРАНТИЯ

Артикул	Модель	Мощность, Вт	Тип лампы	Патрон	Размеры Д×Н, мм	Цвет	Кол-во штук в упаковке
48796	HL389	12	GX53	GX53	Ø80×85	золото	50

HL388

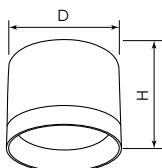

Видео на RUTUBE



«PRISM»

Материал корпуса – алюминий.
Без лампы в комплекте.



СТЕПЕНЬ ЗАЩИТЫ



GX53



230V



КЛАСС ЗАЩИТЫ I



0°C...+40°C



ГАРАНТИЯ

Артикул	Модель	Мощность, Вт	Тип лампы	Патрон	Размеры Д×Н, мм	Цвет	Кол-во штук в упаковке
48801	HL388	12	GX53	GX53	Ø82×70	золото	100
48802	HL388	12	GX53	GX53	Ø82×70	чёрный	100
48803	HL388	12	GX53	GX53	Ø82×70	белый	100

«OLYMPUS»

Материал корпуса – алюминий, акрил.
Без лампы в комплекте.



Видео на RUTUBE



СТЕПЕНЬ ЗАЩИТЫ



GX53



230V



КЛАСС ЗАЩИТЫ I



0°C...+40°C



ГАРАНТИЯ

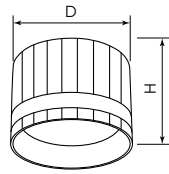

HL369



Артикул	Модель	Мощность, Вт	Тип лампы	Патрон	Размеры D×H, мм	Цвет	Кол-во штук в упаковке
48678	HL369	12	GX53	GX53	Ø85×75	чёрный	50
48679	HL369	12	GX53	GX53	Ø85×75	белый	50

«AURA»

Универсальный монтаж: встраиваемый (монтажный диаметр 55 мм) и накладной.
Материал корпуса – алюминий.
Без лампы в комплекте.



СТЕПЕНЬ ЗАЩИТЫ



GX53



230V



КЛАСС ЗАЩИТЫ I



0°C...+40°C



ГАРАНТИЯ

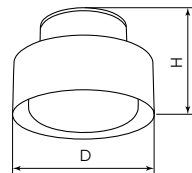

HL367



Артикул	Модель	Мощность, Вт	Тип лампы	Патрон	Размеры D×H, мм	Цвет	Кол-во штук в упаковке
48406	HL367	12	GX53	GX53	Ø110×75	чёрный	50
48407	HL367	12	GX53	GX53	Ø110×75	белый	50
48408	HL367	12	GX53	GX53	Ø110×75	золото	50

«ECHO»

Материал корпуса – алюминий.
Без лампы в комплекте.
Съемный антибликовый фильтр идёт в комплекте.



Видео на RUTUBE



СТЕПЕНЬ ЗАЩИТЫ



GX53



230V



КЛАСС ЗАЩИТЫ I



0°C...+40°C



ГАРАНТИЯ

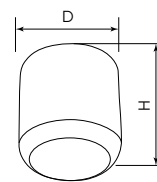

HL365



Артикул	Модель	Мощность, Вт	Тип лампы	Патрон	Размеры D×H, мм	Цвет	Кол-во штук в упаковке
48400	HL365	12	GX53	GX53	Ø82×80	чёрный	50
48401	HL365	12	GX53	GX53	Ø82×80	белый	50

«ECHO»

Материал корпуса – алюминий.
Без лампы в комплекте.
Съемный антибликовый фильтр идёт в комплекте.



Видео на RUTUBE



СТЕПЕНЬ ЗАЩИТЫ



GX53



230V



КЛАСС ЗАЩИТЫ I



+1°C...+40°C



ГАРАНТИЯ

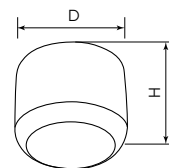

HL364



Артикул	Модель	Мощность, Вт	Тип лампы	Патрон	Размеры D×H, мм	Цвет	Кол-во штук в упаковке
48398	HL364	12	GX53	GX53	Ø82×50	чёрный	50
48399	HL364	12	GX53	GX53	Ø82×50	белый	50

HL454

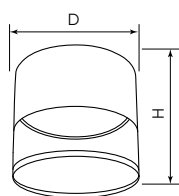

Видео на RUTUBE



«HALO»

Материал корпуса – алюминий, акрил.
Без лампы в комплекте.



СТЕПЕНЬ ЗАЩИТЫ



GX53



230V



КЛАСС ЗАЩИТЫ I



0°C...+40°C



ГАРАНТИЯ 24 МЕСЯЦА

Артикул	Модель	Мощность, Вт	Тип лампы	Патрон	Размеры D×H, мм	Цвет	Кол-во штук в упаковке
48750	HL454	12	GX53	GX53	Ø85×94	белый	100
48751	HL454	12	GX53	GX53	Ø85×94	чёрный	100

HL453

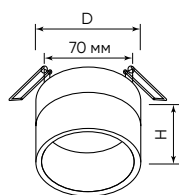
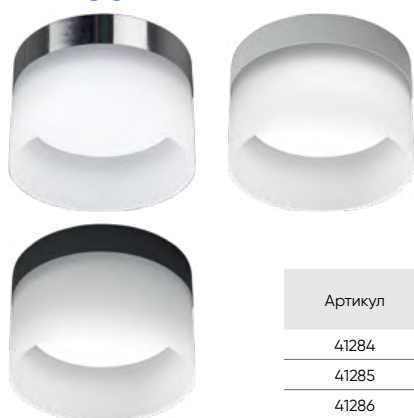

Материал корпуса – алюминий, акрил.
Без лампы в комплекте.



СТЕПЕНЬ ЗАЩИТЫ



GX53



230V



КЛАСС ЗАЩИТЫ I



+1°C...+40°C



ГАРАНТИЯ 12 МЕСЯЦЕВ

Артикул	Модель	Мощность, Вт	Тип лампы	Патрон	Размеры D×H, мм	Цвет	Кол-во штук в упаковке
41284	HL453	12	GX53	GX53	Ø90×60	чёрный	40
41285	HL453	12	GX53	GX53	Ø90×60	хром	40
41286	HL453	12	GX53	GX53	Ø90×60	белый	40

HL354

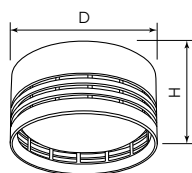

Универсальный монтаж: встраиваемый (монтажный диаметр 65 мм) и накладной.
Материал корпуса – алюминий.
Без лампы в комплекте.



СТЕПЕНЬ ЗАЩИТЫ



GX53



230V



КЛАСС ЗАЩИТЫ II



+1°C...+40°C



ГАРАНТИЯ 12 МЕСЯЦЕВ

Артикул	Модель	Мощность, Вт	Тип лампы	Патрон	Размеры D×H, мм	Цвет	Кол-во штук в упаковке
41505	HL354	12	GX53	GX53	Ø82,5×43	белый	60
41506	HL354	12	GX53	GX53	Ø82,5×43	чёрный	60

HL355

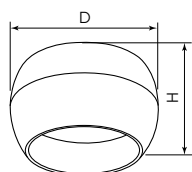

Универсальный монтаж: встраиваемый (монтажный диаметр 65 мм) и накладной.
Материал корпуса – алюминий.
Без лампы в комплекте.



СТЕПЕНЬ ЗАЩИТЫ



GX53



230V



КЛАСС ЗАЩИТЫ II



+1°C...+40°C



ГАРАНТИЯ 12 МЕСЯЦЕВ

Артикул	Модель	Мощность, Вт	Тип лампы	Патрон	Размеры D×H, мм	Цвет	Кол-во штук в упаковке
41507	HL355	12	GX53	GX53	Ø90×50,5	белый	40
41508	HL355	12	GX53	GX53	Ø90×50,5	чёрный	40

HL356

Универсальный монтаж: встраиваемый (монтажный диаметр 65 мм) и накладной. Материал корпуса – алюминий, акрил. Без лампы в комплекте.

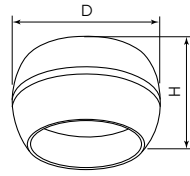

Артикул	Модель	Мощность, Вт	Тип лампы	Патрон	Размеры D×H, мм	Цвет	Кол-во штук в упаковке
41509	HL356	12	GX53	GX53	Ø90×50.5	белый	40
41510	HL356	12	GX53	GX53	Ø90×50.5	черный	40

HL359

Материал корпуса – алюминий. Без лампы в комплекте.

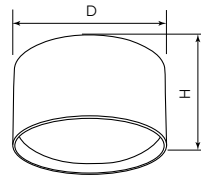

Артикул	Модель	Мощность, Вт	Тип лампы	Патрон	Размеры D×H, мм	Цвет	Кол-во штук в упаковке
41990	HL359	12	GX53	GX53	Ø85×55	белый	50
41991	HL359	12	GX53	GX53	Ø85×55	черный	50

HL360

Материал корпуса – алюминий. Без лампы в комплекте.

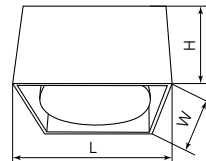

Артикул	Модель	Мощность, Вт	Тип лампы	Патрон	Размеры L×W×H, мм	Цвет	Кол-во штук в упаковке
41992	HL360	12	GX53	GX53	85×85×55	белый	50
41993	HL360	12	GX53	GX53	85×85×55	черный	50

HL358

Материал корпуса – алюминий. Без лампы в комплекте.

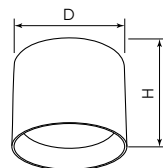

Артикул	Модель	Мощность, Вт	Тип лампы	Патрон	Размеры D×H, мм	Цвет	Кол-во штук в упаковке
41912	HL358	12	GX53	GX53	Ø85×60	золото	50
41913	HL358	12	GX53	GX53	Ø85×60	графит	50
41914	HL358	12	GX53	GX53	Ø85×60	шоколад	50

HL357

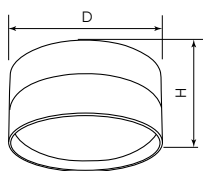

Материал корпуса – алюминий.
Без лампы в комплекте.



Артикул	Модель	Мощность, Вт	Тип лампы	Патрон	Размеры D×H, мм	Цвет	Кол-во штук в упаковке
48740	HL357	12	GX53	GX53	Ø82×40	белый	100
48739	HL357	12	GX53	GX53	Ø82×40	чёрный	100

HL353

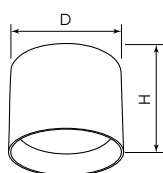

Материал корпуса – алюминий.
Без лампы в комплекте.



Артикул	Модель	Мощность, Вт	Тип лампы	Патрон	Размеры D×H, мм	Цвет	Кол-во штук в упаковке
41282	HL353	12	GX53	GX53	Ø82×70	хром	40
41283	HL353	12	GX53	GX53	Ø82×70	черный	40
41281	HL353	12	GX53	GX53	Ø82×70	белый	40

HL362

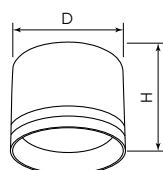

«LUNA»

Материал корпуса – алюминий, акрил.
Без лампы в комплекте.



Артикул	Модель	Мощность, Вт	Тип лампы	Патрон	Размеры D×H, мм	Цвет	Кол-во штук в упаковке
41996	HL362	12	GX53	GX53	Ø80,5×70	белый	50
41997	HL362	12	GX53	GX53	Ø80,5×70	черный	50

HL363

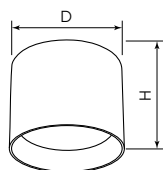

Материал корпуса – алюминий, стекло.
Без лампы в комплекте.



Артикул	Модель	Мощность, Вт	Тип лампы	Патрон	Размеры D×H, мм	Цвет	Кол-во штук в упаковке
41998	HL363	12	GX53	GX53	Ø82×75	белый	40
41999	HL363	12	GX53	GX53	Ø82×75	черный	40

HL361



Видео на RUTUBE

Материал корпуса – алюминий.
Без лампы в комплекте.



СТЕПЕНЬ ЗАЩИТЫ



GX53



230V



КЛАСС ЗАЩИТЫ I



+1°C...+40°C



ГАРАНТИЯ 12 МЕСЯЦЕВ

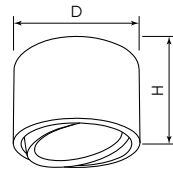

Артикул	Модель	Мощность, Вт	Тип лампы	Патрон	Размеры D×H, мм	Цвет	Кол-во штук в упаковке
41994	HL361	12	GX53	GX53	Ø100×65	белый	40
41995	HL361	12	GX53	GX53	Ø100×65	черный	40

HL370

Материал корпуса – алюминий, патрон PBT.
Без лампы в комплекте.



СТЕПЕНЬ ЗАЩИТЫ



GX70



230V



КЛАСС ЗАЩИТЫ I



0°C...+40°C



ГАРАНТИЯ 12 МЕСЯЦЕВ

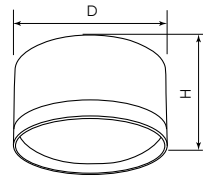

Артикул	Модель	Мощность, Вт	Тип лампы	Патрон	Размеры D×H, мм	Цвет	Кол-во штук в упаковке
48298	HL370	25	GX70	GX70	Ø115×70	черный	30
48299	HL370	25	GX70	GX70	Ø115×70	белый	30

HL372

«LUNA»



Видео на RUTUBE

Материал корпуса – алюминий, акрил.
Без лампы в комплекте.



СТЕПЕНЬ ЗАЩИТЫ



GX70



230V



КЛАСС ЗАЩИТЫ I



0°C...+40°C



ГАРАНТИЯ 24 МЕСЯЦА

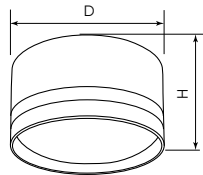

Артикул	Модель	Мощность, Вт	Тип лампы	Патрон	Размеры D×H, мм	Цвет	Кол-во штук в упаковке
48735	HL372	25	GX70	GX70	Ø115×80	черный	30
48736	HL372	25	GX70	GX70	Ø115×80	белый	30

HL371

«LINEA»



Видео на RUTUBE

Материал корпуса – алюминий.
Без лампы в комплекте.



СТЕПЕНЬ ЗАЩИТЫ



GX70



230V



КЛАСС ЗАЩИТЫ I



0°C...+40°C



ГАРАНТИЯ 24 МЕСЯЦА

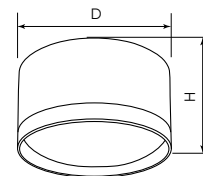

Артикул	Модель	Мощность, Вт	Тип лампы	Патрон	Размеры D×H, мм	Цвет	Кол-во штук в упаковке
48737	HL371	25	GX70	GX70	Ø115×70	черный	30
48738	HL371	25	GX70	GX70	Ø115×70	белый	30

HL373

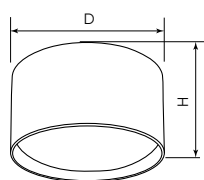

Видео на RUTUBE



Материал рассеивателя – стекло.
Материал корпуса – алюминий.
Без лампы в комплекте.



Артикул	Модель	Мощность, Вт	Тип лампы	Патрон	Размеры Д×Н, мм	Цвет	Кол-во штук в упаковке
48733	HL373	25	GX70	GX70	Ø115×73	чёрный	30
48734	HL373	25	GX70	GX70	Ø115×73	белый	30

AL520

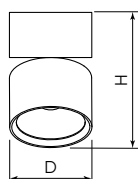

Индекс цветопередачи Ra>80.
Материал рассеивателя – стекло.
Материал корпуса – алюминий.



Артикул	Модель	Мощность, Вт	Световой поток, Лм	Цветовая температура, К	Размеры Д×Н, мм	Вращение по горизонтали	Вращение по вертикали	Цвет	Кол-во штук в упаковке
32461	AL520	15	1350	4000	Ø83×125	350°	90°	белый	50
32462	AL520	15	1350	4000	Ø83×125	350°	90°	чёрный	50
32463	AL520	25	2250	4000	Ø103×145	350°	90°	белый	40
32464	AL520	25	2250	4000	Ø103×145	350°	90°	чёрный	40

AL534

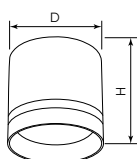

«LUNA»

Индекс цветопередачи Ra>80.
Материал рассеивателя – матовый акриловый полимер.
Материал корпуса – алюминий.



Артикул	Модель	Мощность, Вт	Световой поток, Лм	Цветовая температура, К	Размеры Д×Н, мм	Количество LED	Цвет	Кол-во штук в упаковке
32691	AL534	15	1200	4000	Ø80×100	80×2835SMD	белый	50
32692	AL534	15	1200	4000	Ø80×100	80×2835SMD	чёрный	50

AL535

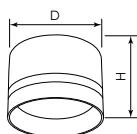

«LUNA»

Индекс цветопередачи Ra>80.
Материал рассеивателя – матовый акриловый полимер.
Материал корпуса – алюминий.



Артикул	Модель	Мощность, Вт	Световой поток, Лм	Цветовая температура, К	Размеры Д×Н, мм	Количество LED	Цвет	Кол-во штук в упаковке
32695	AL535	25	2000	4000	Ø100×100	72×5630SMD	белый	40



серия MarketBright AL103

Тип подключения – трехфазный.
Индекс цветопередачи Ra>80.
Материал рассеивателя – поликарбонат.
Материал корпуса – алюминий.



Артикул	Модель	Мощность, Вт	Световой поток, Лм	Цветовая температура, К	Размеры L×W×H, мм	Вращение по горизонтали	Вращение по вертикали	Цвет	Кол-во штук в упаковке
51001	AL103	20	1800	2700	200×78×200	350°	90°	белый	24
51002	AL103	20	1800	2700	200×78×200	350°	90°	черный	24
41599	AL103	20	1800	4000	200×78×200	350°	90°	белый	24
41600	AL103	20	1800	4000	200×78×200	350°	90°	черный	24
51003	AL103	30	2700	2700	213×90×225	350°	90°	белый	12
51004	AL103	30	2700	2700	213×90×225	350°	90°	черный	12
41601	AL103	30	2700	4000	213×90×225	350°	90°	белый	12
41602	AL103	30	2700	4000	213×90×225	350°	90°	черный	12
51005	AL103	40	3600	2700	225×97×220	350°	90°	белый	12
51006	AL103	40	3600	2700	225×97×220	350°	90°	черный	12
41603	AL103	40	3600	4000	225×97×220	350°	90°	белый	12
41604	AL103	40	3600	4000	225×97×220	350°	90°	черный	12

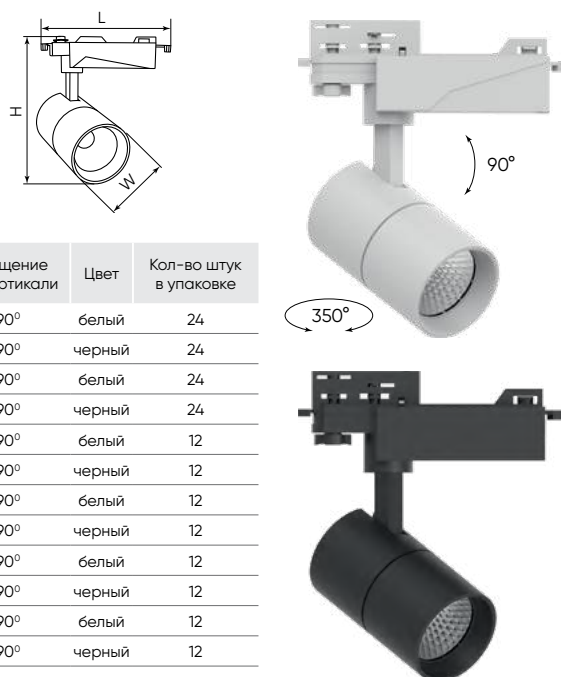

Тип подключения – трехфазный.
Индекс цветопередачи Ra>80.
Материал рассеивателя – поликарбонат.
Материал корпуса – алюминий.



Артикул	Модель	Мощность, Вт	Световой поток, Лм	Цветовая температура, К	Размеры L×W×H, мм	Вращение по горизонтали	Вращение по вертикали	Цвет	Кол-во штук в упаковке
32949	AL105	30	2700	4000	148×100×190	360°	270°	белый	12
32950	AL105	30	2700	4000	148×100×190	360°	270°	черный	12
32951	AL105	40	3600	4000	148×100×220	360°	270°	белый	8
32952	AL105	40	3600	4000	148×100×220	360°	270°	черный	8

- Высокая продолжительность работы в течении суток.
- Устойчивость к скачкам напряжения большой мощности.
- Драйвер включает в себя фильтр подавления радио и сетевых помех.

серия MarketBright AL105





AL147

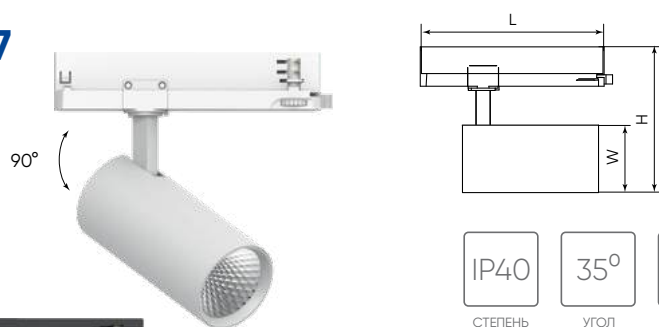

Индекс цветопередачи Ra>80.
Материал рассеивателя – поликарбонат.
Материал корпуса – алюминий.



Артикул	Модель	Мощность, Вт	Световой поток, Лм	Цветовая температура, К	Размеры L×W×H, мм	Вращение по горизонтали	Вращение по вертикали	Цвет	Кол-во штук в упаковке
51596	AL147	20	1800	4000	205×70×155	350°	90°	белый	30
51597	AL147	20	1800	4000	205×70×155	350°	90°	черный	30
51598	AL147	30	2700	4000	205×90×165	350°	90°	белый	30
51599	AL147	30	2700	4000	205×90×165	350°	90°	черный	30
51600	AL147	40	3600	4000	205×90×175	350°	90°	белый	18
51601	AL147	40	3600	4000	205×90×175	350°	90°	черный	18

AL148

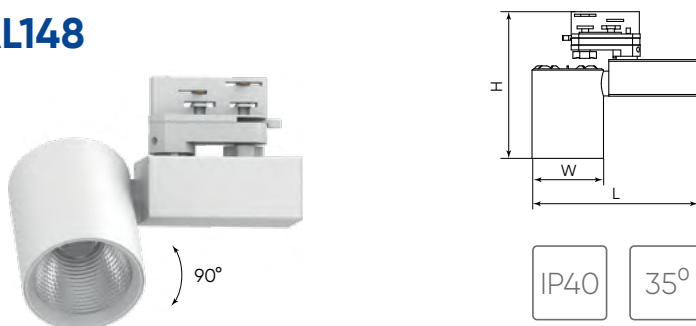

Индекс цветопередачи Ra>80.
Материал рассеивателя – поликарбонат.
Материал корпуса – алюминий.



Артикул	Модель	Мощность, Вт	Световой поток, Лм	Цветовая температура, К	Размеры L×W×H, мм	Вращение по горизонтали	Вращение по вертикали	Цвет	Кол-во штук в упаковке
51602	AL148	20	1800	4000	200×85×180	350°	90°	белый	24
51603	AL148	20	1800	4000	200×85×180	350°	90°	черный	24
51604	AL148	30	2700	4000	230×96×190	350°	90°	белый	24
51605	AL148	30	2700	4000	230×96×190	350°	90°	черный	24
51606	AL148	40	3600	4000	230×96×210	350°	90°	белый	18
51607	AL148	40	3600	4000	230×96×210	350°	90°	черный	18

Ш1000-2М, Ш1000-3, Ш2000-2М, Ш2000-3, Ш3000-2М, Ш3000-3



Шинопровод для 3-х фазного трекового светильника.
Материал корпуса – алюминий.
Заглушка и токоподвод приобретаются отдельно.

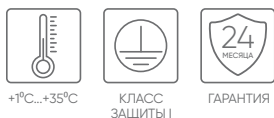

Артикул	Модель	Тип профиля	Длина L, мм	Размеры W×H, мм	Цвет	Кол-во штук в упаковке
41114	Ш1000-2М	накладной	1000	32×34	черный	5
41110	Ш1000-3	накладной	1000	32×34	белый	5
41115	Ш2000-2М	накладной	2000	32×34	черный	5
41111	Ш2000-3	накладной	2000	32×34	белый	5
41116	Ш3000-2М	накладной	3000	32×34	черный	5
41112	Ш3000-3	накладной	3000	32×34	белый	5

PRO-0431, PRO-0432, PRO-0433, PRO-0435

Комплектующие для 3-х фазных трековых светильников.
Материал корпуса – пластик.

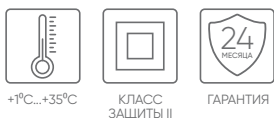

Артикул	Модель	Тип	Размеры L×W×H, мм	Цвет	Кол-во штук в упаковке
41072	PRO-0431	Токоподвод левый	98,2×31,2×31,2	черный	100
41073	PRO-0431	Токоподвод левый	98,2×31,2×31,2	белый	100
41077	PRO-0432	Декоративная заглушка	31,4×31,3×31,3	черный	100
41076	PRO-0432	Декоративная заглушка	31,4×31,3×31,3	белый	100
41079	PRO-0433	Коннектор прямой	68×20×20	черный	100
41078	PRO-0433	Коннектор прямой	68×20×20	белый	100
41082	PRO-0435	Коннектор угловой левый (внешний)	98,2×98,2×31,2	черный	50
41080	PRO-0435	Коннектор угловой левый (внешний)	98,2×98,2×31,2	белый	50

PRO-0448

Комплект подвеса.
Материал корпуса – сталь.

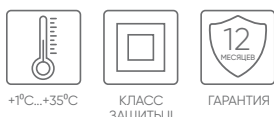

Артикул	Модель	Длина L, мм	Цвет	Кол-во штук в упаковке
41098	PRO-0448	1500	белый	100
41099	PRO-0448	1500	черный	100

AL100



Индекс цветопередачи Ra>80.
Материал рассеивателя – поликарбонат.
Материал корпуса – алюминий.



Артикул	Модель	Мощность, Вт	Световой поток, Лм	Цветовая температура, К	Размеры L×W×H, мм	Вращение по горизонтали	Вращение по вертикали	Цвет	Кол-во штук в упаковке
32511	AL100	12	1080	2700	93×70×120	360°	90°	белый	40
32512	AL100	12	1080	2700	93×70×120	360°	90°	черный	40
29509	AL100	12	1080	4000	93×70×120	360°	90°	белый	40
29643	AL100	12	1080	4000	93×70×120	360°	90°	черный	40
41605	AL100	20	1800	4000	115×82×150	350°	90°	белый	40
41606	AL100	20	1800	4000	115×82×150	350°	90°	черный	40
41607	AL100	30	2700	4000	135×96×160	350°	90°	белый	30

AL102



Индекс цветопередачи Ra>80.
Материал рассеивателя – поликарбонат.
Материал корпуса – алюминий.



Артикул	Модель	Мощность, Вт	Световой поток, Лм	Цветовая температура, К	Размеры L×W×H, мм	Вращение по горизонтали	Вращение по вертикали	Цвет	Кол-во штук в упаковке
29513	AL102	12	1080	4000	129×80×182	360°	90°	белый	24
29647	AL102	12	1080	4000	129×80×182	360°	90°	черный	24
32515*	AL102	12	1080	4000	129×80×182	360°	90°	белый	24
32516*	AL102	12	1080	4000	129×80×182	360°	90°	черный	24

AL103



Материал рассеивателя – поликарбонат.
Материал корпуса – алюминий.



Артикул	Модель	Мощность, Вт	Световой поток, Лм	Цветовая температура, К	Индекс цветопередачи, Ra	Размеры L×W×H, мм	Вращение по горизонтали	Вращение по вертикали	Цвет	Кол-во штук в упаковке
51007	AL103	20	1800	2700	>80	130×78×168	360°	90°	белый	24
51008	AL103	20	1800	2700	>80	130×78×168	360°	90°	черный	24
29514	AL103	20	1800	4000	>80	130×78×168	360°	90°	белый	24
29648	AL103	20	1800	4000	>80	130×78×168	360°	90°	черный	24
32517	AL103	30	2700	2700	>80	90×150×180	360°	90°	белый	12
32518	AL103	30	2700	2700	>80	90×150×180	360°	90°	черный	12
48941	AL103	30	2700	4000	>90	90×150×180	360°	90°	белый	12
29515	AL103	30	2700	4000	>80	90×150×180	360°	90°	белый	12
51851	AL103	30	2700	4000	>80	90×150×180	360°	90°	серый	12
48942	AL103	30	2700	4000	>90	90×150×180	360°	90°	черный	12
29649	AL103	30	2700	4000	>80	90×150×180	360°	90°	черный	12
32521*	AL103	30	2700	4000	>80	90×150×180	360°	90°	белый	12
32522*	AL103	30	2700	4000	>80	90×150×180	360°	90°	черный	12
32519	AL103	30	2700	6400	>80	90×150×180	360°	90°	белый	12
51852	AL103	30	2700	6400	>80	90×150×180	360°	90°	серый	12
32520	AL103	30	2700	6400	>80	90×150×180	360°	90°	черный	12
48943	AL103	40	3600	4000	>90	165×97×200	360°	90°	белый	12
41182	AL103	40	3600	4000	>80	165×97×200	360°	90°	белый	12
48944	AL103	40	3600	4000	>90	165×97×200	360°	90°	черный	12
41183	AL103	40	3600	4000	>80	165×97×200	360°	90°	черный	12

*угол рассеивания 60°

Высокая продолжительность работы в течении суток.
Устойчивость к скачкам напряжения большой мощности.
Драйвер включает в себя фильтр подавления радио и сетевых помех.

серия MarketBright AL105

Индекс цветопередачи Ra>80.
Материал рассеивателя – поликарбонат.
Материал корпуса – алюминий.

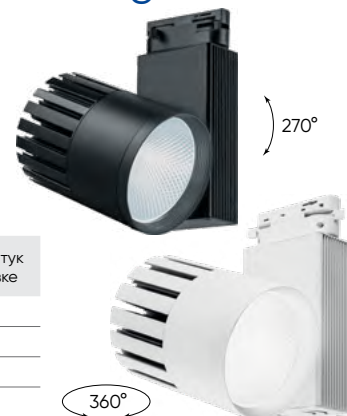
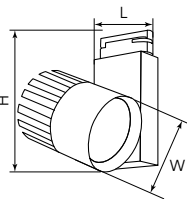

Артикул	Модель	Мощность, Вт	Световой поток, Лм	Цветовая температура, К	Размеры L×W×H, мм	Вращение по горизонтали	Вращение по вертикали	Цвет	Кол-во штук в упаковке
29693	AL105	30	2700	4000	148×100×165	360°	270°	белый	12
29694	AL105	30	2700	4000	148×100×165	360°	270°	черный	12
29695	AL105	40	3600	4000	148×100×195	360°	270°	белый	8
29696	AL105	40	3600	4000	148×100×195	360°	270°	черный	8

«LUNA»

Индекс цветопередачи Ra>80.
Материал рассеивателя – поликарбонат.
Материал корпуса – алюминий.

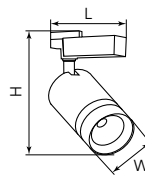

Артикул	Модель	Мощность, Вт	Световой поток, Лм	Цветовая температура, К	Размеры L×W×H, мм	Вращение по горизонтали	Вращение по вертикали	Цвет	Кол-во штук в упаковке
51009	AL106	12	1080	2700	85×55×190	350°	90°	белый	30
51010	AL106	12	1080	2700	85×55×190	350°	90°	черный	30
32444	AL106	12	1080	4000	85×55×190	350°	90°	белый	30
32445	AL106	12	1080	4000	85×55×190	350°	90°	черный	30
32446	AL106	20	1800	4000	85×70×225	350°	90°	белый	30
32447	AL106	20	1800	4000	85×70×225	350°	90°	черный	30

350°

Индекс цветопередачи Ra>80.
Материал рассеивателя – стекло.
Материал корпуса – алюминий.

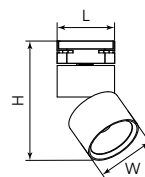

Артикул	Модель	Мощность, Вт	Световой поток, Лм	Цветовая температура, К	Размеры L×W×H, мм	Вращение по горизонтали	Вращение по вертикали	Цвет	Кол-во штук в упаковке
32475	AL107	15	1350	4000	83×83×125	350°	90°	белый	50
32476	AL107	15	1350	4000	83×83×125	350°	90°	черный	50
32477	AL107	25	2250	4000	103×103×145	350°	90°	белый	40
32478	AL107	25	2250	4000	103×103×145	350°	90°	черный	40

350°

Индекс цветопередачи Ra>80.
Материал рассеивателя – поликарбонат.
Материал корпуса – алюминий.

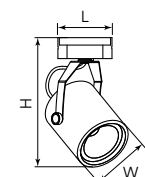

Артикул	Модель	Мощность, Вт	Световой поток, Лм	Цветовая температура, К	Размеры L×W×H, мм	Вращение по горизонтали	Вращение по вертикали	Цвет	Кол-во штук в упаковке
41184	AL112	12	1080	4000	72×90×195	350°	220°	белый	30
41185	AL112	12	1080	4000	72×90×195	350°	220°	черный	30
32708	AL112	20	1800	4000	85×85×220	350°	220°	белый	24
32709	AL112	20	1800	4000	85×85×220	350°	220°	черный	24

350°

AL115

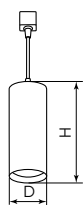

Регулируемая высота до 1,2 метра.

Индекс цветопередачи Ra>80.
Материал рассеивателя – поликарбонат.
Материал корпуса – алюминий.



Артикул	Модель	Мощность, Вт	Световой поток, Лм	Цветовая температура, К	Размеры Д×Н, мм	Цвет	Кол-во штук в упаковке
41899	AL115	15	1350	4000	Ø80×200	белый	30
41900	AL115	15	1350	4000	Ø80×200	черный	30

AL140 Feron.ONE

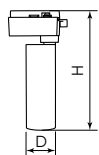

Индекс цветопередачи Ra>80.
Материал рассеивателя – поликарбонат.
Материал корпуса – алюминий.



Артикул	Модель	Мощность, Вт	Световой поток, Лм	Цветовая температура, К	Размеры Д×Н, мм	Вращение по горизонтали	Вращение по вертикали	Цвет	Кол-во штук в упаковке
41609	AL140	14	1260	4000	Ø50×138	360°	90°	белый	60
41610	AL140	14	1260	4000	Ø50×138	360°	90°	черный	60
41611	AL140	24	2160	4000	Ø65×150	360°	90°	белый	50
41612	AL140	24	2160	4000	Ø65×150	360°	90°	черный	50
41613	AL140	32	2880	4000	Ø75×170	360°	90°	белый	40
41614	AL140	32	2880	4000	Ø75×170	360°	90°	черный	40

AL141 Feron.ONE

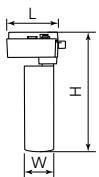

Индекс цветопередачи Ra>80.
Материал рассеивателя – поликарбонат.
Материал корпуса – алюминий.



Артикул	Модель	Мощность, Вт	Световой поток, Лм	Цветовая температура, К	Размеры L×W×Н, мм	Вращение по горизонтали	Вращение по вертикали	Цвет	Кол-во штук в упаковке
48710	AL141	10	800	4000	100×59×135	360°	90°	белый	50
48711	AL141	10	800	4000	100×59×135	360°	90°	черный	50
48712	AL141	18	1440	4000	116×78×150	360°	90°	белый	40
48713	AL141	18	1440	4000	116×78×150	360°	90°	черный	40

AL128

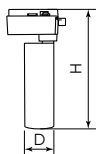

Индекс цветопередачи Ra>80.
Материал рассеивателя – поликарбонат.
Материал корпуса – алюминий.
С антибликовой решеткой в комплекте.



Артикул	Модель	Мощность, Вт	Световой поток, Лм	Цветовая температура, К	Размеры Д×Н, мм	Вращение по горизонтали	Вращение по вертикали	Цвет	Кол-во штук в упаковке
48916	AL128	10	800	4000	Ø55×170	360°	90°	белый	50
48917	AL128	10	800	4000	Ø55×170	360°	90°	черный	50
48918	AL128	18	1440	4000	Ø80×190	360°	90°	белый	40
48919	AL128	18	1440	4000	Ø80×190	360°	90°	черный	40



AL129

Индекс цветопередачи Ra>80.
Материал рассеивателя – поликарбонат.
Материал корпуса – алюминий.

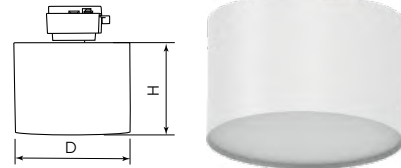

Артикул	Модель	Мощность, Вт	Световой поток, Лм	Цветовая температура, К	Размеры D×H, мм	Цвет	Кол-во штук в упаковке
51157	AL129	12	960	4000	Ø80×58	белый	50
51158	AL129	12	960	4000	Ø80×58	черный	50
51159	AL129	18	1440	4000	Ø115×58	белый	40
51160	AL129	18	1440	4000	Ø115×58	черный	40



Индекс цветопередачи Ra>80.
Материал рассеивателя – поликарбонат.
Материал корпуса – алюминий.

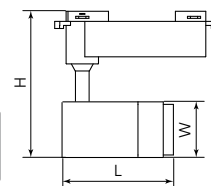
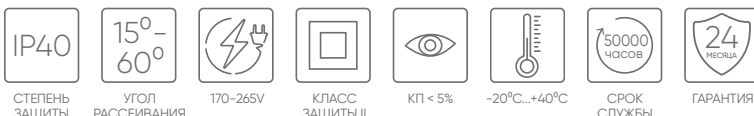

Артикул	Модель	Мощность, Вт	Световой поток, Лм	Цветовая температура, К	Размеры L×W×H, мм	Вращение по горизонтали	Вращение по вертикали	Цвет	Кол-во штук в упаковке
51173	AL137	12	840	4000	110×55×145	350°	90°	белый	40
51174	AL137	12	840	4000	110×55×145	350°	90°	черный	40
51175	AL137	20	1400	4000	150×65×150	350°	90°	белый	40
51176	AL137	20	1400	4000	150×65×150	350°	90°	черный	40
51177	AL137	30	2100	4000	155×75×160	350°	90°	белый	30
51178	AL137	30	2100	4000	155×75×160	350°	90°	черный	30



Индекс цветопередачи Ra>80.
Материал рассеивателя – поликарбонат.
Материал корпуса – алюминий.

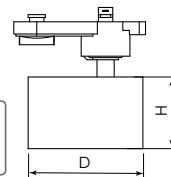
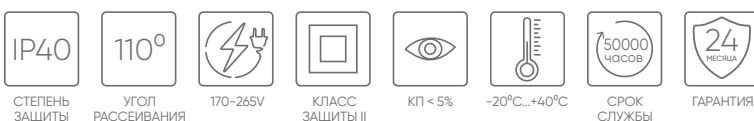

Артикул	Модель	Мощность, Вт	Световой поток, Лм	Цветовая температура, К	Размеры D×H, мм	Вращение по горизонтали	Вращение по вертикали	Цвет	Кол-во штук в упаковке
51179	AL138	12	1080	4000	Ø80×50	350°	90°	белый	50
51180	AL138	12	1080	4000	Ø80×50	350°	90°	черный	50
51181	AL138	24	2160	4000	Ø115×50	350°	90°	белый	40
51182	AL138	24	2160	4000	Ø115×50	350°	90°	черный	40





AL130 серия LensLine

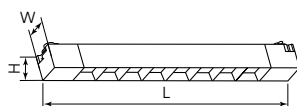

Индекс цветопередачи Ra>80.
Материал рассеивателя – пластик.
Материал корпуса – алюминий.

СТЕПЕНЬ ЗАЩИТЫ	УГОЛ РАССЕЙВАНИЯ	170-265V	КЛАСС ЗАЩИТЫ II	КП < 5%	-20°C...+55°C	СРОК СЛУЖБЫ	ГАРАНТИЯ



Артикул	Модель	Мощность, Вт	Световой поток, Лм	Цветовая температура, К	Размеры LxWxH, мм	Цвет	Кол-во штук в упаковке
48371	AL130	20	1800	4000	345x33x41	белый	25
48372	AL130	20	1800	4000	345x33x41	черный	25
48373	AL130	30	2700	4000	478x33x41	белый	25
48374	AL130	30	2700	4000	478x33x41	черный	25

AL131 серия LensFold

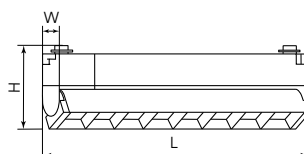

Индекс цветопередачи Ra>80.
Материал рассеивателя – пластик.
Материал корпуса – алюминий.

СТЕПЕНЬ ЗАЩИТЫ	УГОЛ РАССЕЙВАНИЯ	170-265V	КЛАСС ЗАЩИТЫ II	КП < 5%	-20°C...+55°C	СРОК СЛУЖБЫ	ГАРАНТИЯ



Артикул	Модель	Мощность, Вт	Световой поток, Лм	Цветовая температура, К	Размеры LxWxH, мм	Цвет	Кол-во штук в упаковке
48375	AL131	20	1800	4000	281x33x75	белый	25
48376	AL131	20	1800	4000	281x33x75	черный	25
48377	AL131	30	2700	4000	414x33x75	белый	25
48378	AL131	30	2700	4000	414x33x75	черный	25

серия MattLine AL132

Индекс цветопередачи Ra>80.
Материал рассеивателя – пластик.
Материал корпуса – алюминий.

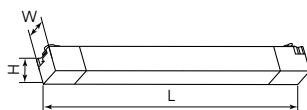

Артикул	Модель	Мощность, Вт	Световой поток, Лм	Цветовая температура, К	Размеры L×W×H, мм	Цвет	Кол-во штук в упаковке
51011	AL132	20	1400	2700	345×33×41	белый	25
51012	AL132	20	1400	2700	345×33×41	черный	25
48379	AL132	20	1400	4000	345×33×41	белый	25
48380	AL132	20	1400	4000	345×33×41	черный	25
51013	AL132	30	2100	2700	478×33×41	белый	25
51014	AL132	30	2100	2700	478×33×41	черный	25
48381	AL132	30	2100	4000	478×33×41	белый	25
48382	AL132	30	2100	4000	478×33×41	черный	25
48722	AL132	40	2800	4000	607×33×41	белый	25
48723	AL132	40	2800	4000	607×33×41	черный	25

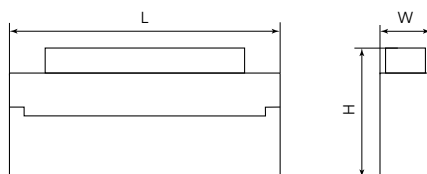

серия LensFold AL139

Индекс цветопередачи Ra>80.
Материал рассеивателя – поликарбонат.
Материал корпуса – алюминий.



Артикул	Модель	Мощность, Вт	Световой поток, Лм	Цветовая температура, К	Размеры L×W×H, мм	Вращение по вертикали	Цвет	Кол-во штук в упаковке
51715	AL139	12	1080	4000	220×22×105	90°	белый	30
51716	AL139	12	1080	4000	220×22×105	90°	черный	30
51717	AL139	18	1620	4000	330×22×105	90°	белый	20
51718	AL139	18	1620	4000	330×22×105	90°	черный	20

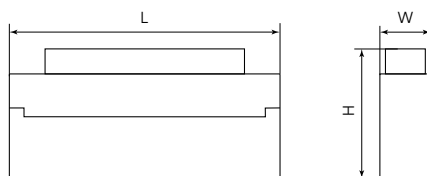
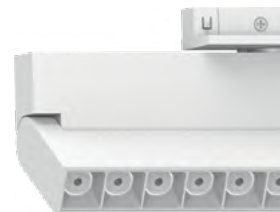

серия MattFold AL149

Индекс цветопередачи Ra>80.
Материал рассеивателя – поликарбонат.
Материал корпуса – алюминий.



Артикул	Модель	Мощность, Вт	Световой поток, Лм	Цветовая температура, К	Размеры L×W×H, мм	Вращение по вертикали	Цвет	Кол-во штук в упаковке
51719	AL149	12	960	4000	220×22×105	90°	белый	30
51720	AL149	12	960	4000	220×22×105	90°	черный	30
51721	AL149	18	1440	4000	330×22×105	90°	белый	20
51722	AL149	18	1440	4000	330×22×105	90°	черный	20





AL120 RetailRay



Видео на RUTUBE



Индекс цветопередачи Ra>80.
Материал рассеивателя – пластик.
Материал корпуса – алюминий, пластик.

IP20	160°	170-265V	КЛАСС ЗАЩИТЫ II	КП < 5%	-20°C...+55°C	50000 ЧАСОВ	36 МЕСЯЦЕВ
СТЕПЕНЬ ЗАЩИТЫ	УГОЛ РАССЕЙВАНИЯ					СРОК СЛУЖБЫ	ГАРАНТИЯ

Артикул	Модель	Мощность, Вт	Световой поток, Лм	Цветовая температура, К	Размеры LxWxH, мм	Цвет	Кол-во штук в упаковке
48568	AL120	40	4400	4000	900x47x77	белый	40
48569	AL120	40	4400	4000	900x47x77	черный	40
48570	AL120	60	6600	4000	1200x47x77	белый	30
48571	AL120	60	6600	4000	1200x47x77	черный	30
48572	AL120	60	6600	6500	1200x47x77	белый	30
48573	AL120	60	6600	6500	1200x47x77	черный	30

AL121 RetailRay



Видео на RUTUBE

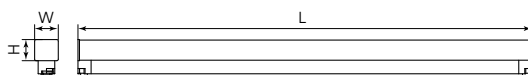

Индекс цветопередачи Ra>80.
Материал рассеивателя – пластик.
Материал корпуса – алюминий, пластик.

IP20	160°	170-265V	КЛАСС ЗАЩИТЫ II	КП < 5%	-20°C...+55°C	50000 ЧАСОВ	36 МЕСЯЦЕВ
СТЕПЕНЬ ЗАЩИТЫ	УГОЛ РАССЕЙВАНИЯ					СРОК СЛУЖБЫ	ГАРАНТИЯ

Артикул	Модель	Мощность, Вт	Световой поток, Лм	Цветовая температура, К	Размеры LxWxH, мм	Цвет	Кол-во штук в упаковке
48574	AL121	40	4400	4000	900x35x65	белый	40
48575	AL121	40	4400	4000	900x35x65	черный	40
48576	AL121	60	6600	4000	1200x35x65	белый	30
48577	AL121	60	6600	4000	1200x35x65	черный	30

AL122 RetailRay



Видео на RUTUBE

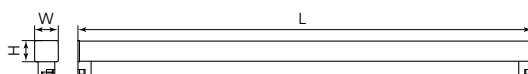

Индекс цветопередачи Ra>80.
Материал рассеивателя – пластик.
Материал корпуса – алюминий, пластик.

IP20	160°	170-265V	КЛАСС ЗАЩИТЫ II	КП < 5%	-20°C...+55°C	50000 ЧАСОВ	36 МЕСЯЦЕВ
СТЕПЕНЬ ЗАЩИТЫ	УГОЛ РАССЕЙВАНИЯ					СРОК СЛУЖБЫ	ГАРАНТИЯ

Артикул	Модель	Мощность, Вт	Световой поток, Лм	Цветовая температура, К	Размеры LxWxH, мм	Цвет	Кол-во штук в упаковке
48578	AL122	40	4400	4000	900x62x91	белый	40
48579	AL122	40	4400	4000	900x62x91	черный	40
48580	AL122	60	6600	4000	1200x62x91	белый	30
48581	AL122	60	6600	4000	1200x62x91	черный	30

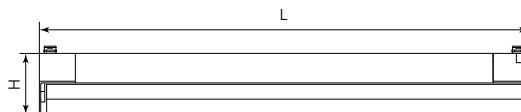

RetailTrace AL123

Индекс цветопередачи Ra>80.
Материал рассеивателя – пластик.
Материал корпуса – алюминий, пластик.



± 90°

Артикул	Модель	Мощность, Вт	Световой поток, Лм	Цветовая температура, К	Размеры L×W×H, мм	Вращение по вертикали	Цвет	Кол-во штук в упаковке
48925	AL123	2×30	6600	4000	547×68×75	90°	белый	15
48926	AL123	2×30	6600	4000	547×68×75	90°	черный	15
48927	AL123	2×30	6600	6500	547×68×75	90°	белый	15
48928	AL123	2×30	6600	6500	547×68×75	90°	черный	15

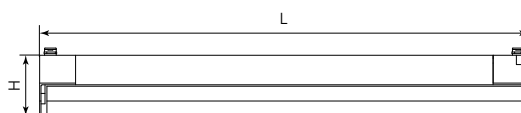

RetailTrace AL124

Индекс цветопередачи Ra>80.
Материал рассеивателя – пластик.
Материал корпуса – алюминий, пластик.

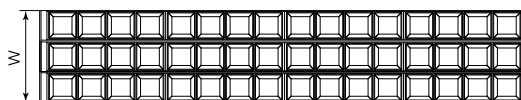

± 90°

Артикул	Модель	Мощность, Вт	Световой поток, Лм	Цветовая температура, К	Размеры L×W×H, мм	Вращение по вертикали	Цвет	Кол-во штук в упаковке
48929	AL124	3×30	9900	4000	547×103×75	90°	белый	10
48930	AL124	3×30	9900	4000	547×103×75	90°	черный	10



AL134

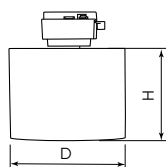

Материал корпуса – алюминий.
Без лампы в комплекте.



Артикул	Модель	Мощность, Вт	Тип лампы	Патрон	Размеры Д×Н, мм	Цвет	Кол-во штук в упаковке
51122	AL134	15	GX53	GX53	Ø80×55	белый	50
51123	AL134	15	GX53	GX53	Ø80×55	черный	50

AL135

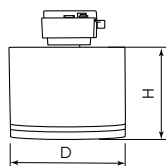

«LUNA»

Материал корпуса – алюминий.
Без лампы в комплекте.



Артикул	Модель	Мощность, Вт	Тип лампы	Патрон	Размеры Д×Н, мм	Цвет	Кол-во штук в упаковке
51124	AL135	15	GX53	GX53	Ø80×66	белый	50
51125	AL135	15	GX53	GX53	Ø80×66	черный	50

AL136

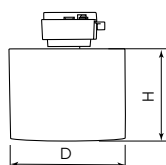

Материал корпуса – алюминий.
Без лампы в комплекте.



Артикул	Модель	Мощность, Вт	Тип лампы	Патрон	Размеры Д×Н, мм	Цвет	Кол-во штук в упаковке
51126	AL136	23	GX70	GX70	Ø115×66	белый	40
51127	AL136	23	GX70	GX70	Ø115×66	черный	40

AL125

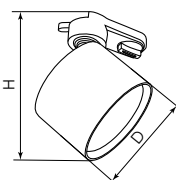

«LINEA»

Материал корпуса – алюминий.
Без лампы в комплекте.



Артикул	Модель	Мощность, Вт	Тип лампы	Патрон	Размеры Д×Н, мм	Вращение по горизонтали	Вращение по вертикали	Цвет	Кол-во штук в упаковке
48776	AL125	15	GX53	GX53	Ø81×105	350°	90°	белый	50
48777	AL125	15	GX53	GX53	Ø81×105	350°	90°	черный	50

Материал корпуса – алюминий.
Без лампы в комплекте.

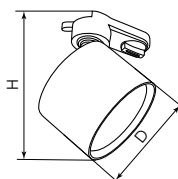

Артикул	Модель	Мощность, Вт	Тип лампы	Патрон	Размеры Д×Н, мм	Вращение по горизонтали	Вращение по вертикали	Цвет	Кол-во штук в упаковке
41366	AL159	15	GX53	GX53	Ø80×105	350°	90°	белый	50
51848	AL159	15	GX53	GX53	Ø80×90	350°	90°	графит	50
48717	AL159	15	GX53	GX53	Ø80×105	350°	90°	золото	50
41367	AL159	15	GX53	GX53	Ø80×105	350°	90°	черный	50

«LUNA»

Материал корпуса – алюминий.
Без лампы в комплекте.

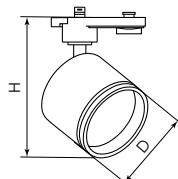

Артикул	Модель	Мощность, Вт	Тип лампы	Патрон	Размеры Д×Н, мм	Вращение по горизонтали	Вращение по вертикали	Цвет	Кол-во штук в упаковке
41921	AL163	15	GX53	GX53	Ø80×115	350°	90°	белый	50
41922	AL163	15	GX53	GX53	Ø80×115	350°	90°	черный	50

Материал корпуса – алюминий.
Без лампы в комплекте.

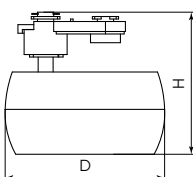

Артикул	Модель	Мощность, Вт	Тип лампы	Патрон	Размеры Д×Н, мм	Вращение по горизонтали	Вращение по вертикали	Цвет	Кол-во штук в упаковке
48546	AL164	15	GX53	GX53	Ø92×105	350°	90°	белый	50
48547	AL164	15	GX53	GX53	Ø92×105	350°	90°	черный	50

«LUNA»

Материал корпуса – алюминий.
Без лампы в комплекте.

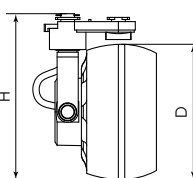

Артикул	Модель	Мощность, Вт	Тип лампы	Патрон	Размеры Д×Н, мм	Вращение по горизонтали	Вращение по вертикали	Цвет	Кол-во штук в упаковке
48548	AL165	15	GX53	GX53	Ø92×125	350°	90°	белый	50
48549	AL165	15	GX53	GX53	Ø92×125	350°	90°	черный	50

AL173

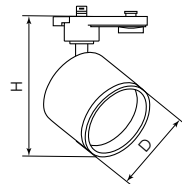

Материал корпуса – алюминий.
Без лампы в комплекте.



Артикул	Модель	Мощность, Вт	Тип лампы	Патрон	Размеры Д×Н, мм	Вращение по горизонтали	Вращение по вертикали	Цвет	Кол-во штук в упаковке
48692	AL173	15	GX53	GX53	Ø80×125	350°	90°	белый	50
48691	AL173	15	GX53	GX53	Ø80×125	350°	90°	черный	50

AL176

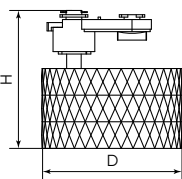

Видео на RUTUBE



«PRISM»

Материал корпуса – алюминий.
Без лампы в комплекте.



Артикул	Модель	Мощность, Вт	Тип лампы	Патрон	Размеры Д×Н, мм	Вращение по горизонтали	Вращение по вертикали	Цвет	Кол-во штук в упаковке
48698	AL176	15	GX53	GX53	Ø81×105	350°	90°	белый	50
48699	AL176	15	GX53	GX53	Ø81×105	350°	90°	черный	50

AL189

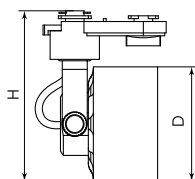

Материал корпуса – алюминий.
Без лампы в комплекте.



Артикул	Модель	Мощность, Вт	Тип лампы	Патрон	Размеры Д×Н, мм	Вращение по горизонтали	Вращение по вертикали	Цвет	Кол-во штук в упаковке
48708	AL189	15	GX53	GX53	Ø80×120	350°	90°	белый	50
48709	AL189	15	GX53	GX53	Ø80×120	350°	90°	черный	50

AL143 Feron.ONE

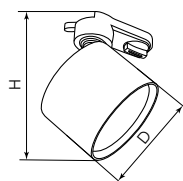

Материал корпуса – пластик.
Без лампы в комплекте.



Артикул	Модель	Мощность, Вт	Тип лампы	Патрон	Размеры Д×Н, мм	Вращение по горизонтали	Вращение по вертикали	Цвет	Кол-во штук в упаковке
51213	AL143	15	GX53	GX53	Ø84×107	350°	90°	белый	60
51214	AL143	15	GX53	GX53	Ø84×107	350°	90°	черный	60

«LINEA»

Материал корпуса – алюминий.
Без лампы в комплекте.



Артикул	Модель	Мощность, Вт	Тип лампы	Патрон	Размеры Д×Н, мм	Вращение по горизонтали	Вращение по вертикали	Цвет	Кол-во штук в упаковке
48778	AL126	23	GX70	GX70	Ø116×116	350°	90°	белый	40
48779	AL126	23	GX70	GX70	Ø116×116	350°	90°	черный	40

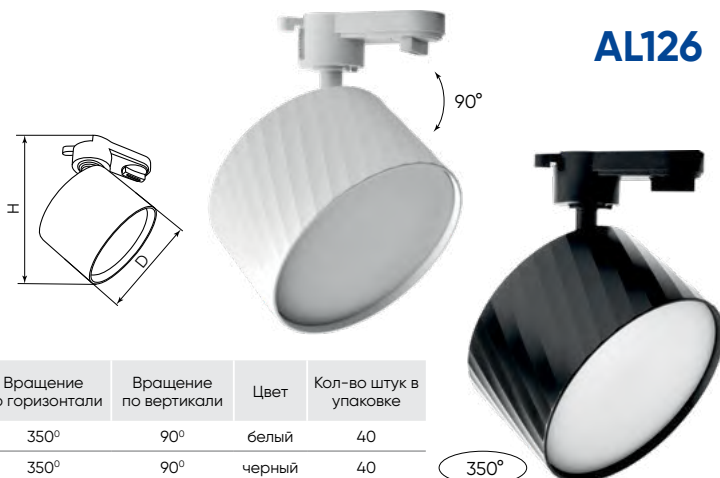

AL126

«LUNA»

Материал корпуса – алюминий.
Без лампы в комплекте.



Артикул	Модель	Мощность, Вт	Тип лампы	Патрон	Размеры Д×Н, мм	Вращение по горизонтали	Вращение по вертикали	Цвет	Кол-во штук в упаковке
48780	AL127	23	GX70	GX70	Ø115×126	350°	90°	белый	40
48781	AL127	23	GX70	GX70	Ø115×126	350°	90°	черный	40



AL127

Материал корпуса – алюминий.
Без лампы в комплекте.



Артикул	Модель	Мощность, Вт	Тип лампы	Патрон	Размеры Д×Н, мм	Вращение по горизонтали	Вращение по вертикали	Цвет	Кол-во штук в упаковке
48544	AL166	23	GX70	GX70	Ø115×66	350°	90°	белый	40
48545	AL166	23	GX70	GX70	Ø115×66	350°	90°	черный	40



AL166

Материал корпуса – алюминий.
Без лампы в комплекте.



Артикул	Модель	Мощность, Вт	Тип лампы	Патрон	Размеры Д×Н, мм	Вращение по горизонтали	Вращение по вертикали	Цвет	Кол-во штук в упаковке
48550	AL167	23	GX70	GX70	Ø128×66	350°	90°	белый	40
48551	AL167	23	GX70	GX70	Ø128×66	350°	90°	черный	40



AL167

AL168

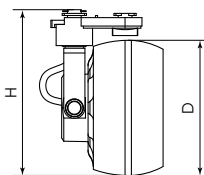

«LUNA»

Материал корпуса – алюминий.
Без лампы в комплекте.



Артикул	Модель	Мощность, Вт	Тип лампы	Патрон	Размеры Д×Н, мм	Вращение по горизонтали	Вращение по вертикали	Цвет	Кол-во штук в упаковке
48552	AL168	23	GX70	GX70	Ø128×160	350°	90°	белый	40
48553	AL168	23	GX70	GX70	Ø128×160	350°	90°	черный	40

AL177

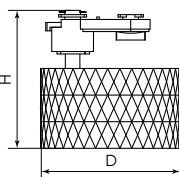

«PRISM»

Материал корпуса – алюминий.
Без лампы в комплекте.



Артикул	Модель	Мощность, Вт	Тип лампы	Патрон	Размеры Д×Н, мм	Вращение по горизонтали	Вращение по вертикали	Цвет	Кол-во штук в упаковке
48700	AL177	23	GX70	GX70	Ø116×116	350°	90°	белый	40
48701	AL177	23	GX70	GX70	Ø116×116	350°	90°	черный	40

AL133

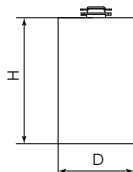

Материал корпуса – алюминий.
Без лампы в комплекте.



Артикул	Модель	Мощность, Вт	Тип лампы	Патрон	Размеры Д×Н, мм	Цвет	Кол-во штук в упаковке
51120	AL133	15	MR16	GU10	Ø55×100	белый	50
51121	AL133	15	MR16	GU10	Ø55×100	черный	50

AL144

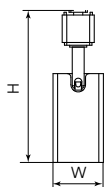
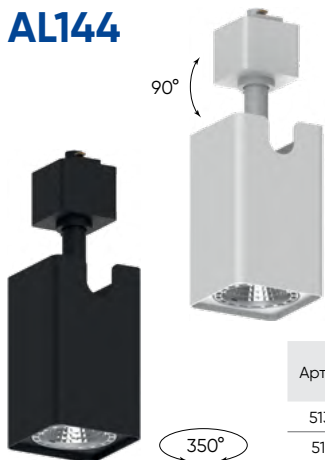

Материал корпуса – сталь.
Без лампы в комплекте.



Артикул	Модель	Мощность, Вт	Тип лампы	Патрон	Размеры Л×Ш×Н, мм	Вращение по горизонтали	Вращение по вертикали	Цвет	Кол-во штук в упаковке
51320	AL144	50	MR16	GU10	58×58×165	350°	90°	белый	50
51321	AL144	50	MR16	GU10	58×58×165	350°	90°	черный	50

AL145

Материал корпуса – алюминий.
Без лампы в комплекте.

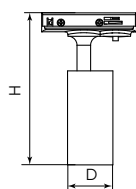

Артикул	Модель	Мощность, Вт	Тип лампы	Патрон	Размеры Д×Н, мм	Вращение по горизонтали	Вращение по вертикали	Цвет	Кол-во штук в упаковке
51323	AL145	15	MR11	GU10	Ø40×135	350°	90°	черный	120
51322	AL145	15	MR11	GU10	Ø40×135	350°	90°	белый	120

«LUNA»

Материал корпуса – алюминий.
Без лампы в комплекте.

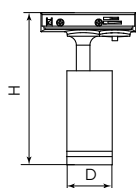

Артикул	Модель	Мощность, Вт	Тип лампы	Патрон	Размеры Д×Н, мм	Вращение по горизонтали	Вращение по вертикали	Цвет	Кол-во штук в упаковке
51324	AL146	15	MR11	GU10	Ø40×140	350°	90°	белый	120
51325	AL146	15	MR11	GU10	Ø40×140	350°	90°	чёрный	120

AL154

Материал корпуса – металл.
Без лампы в комплекте.

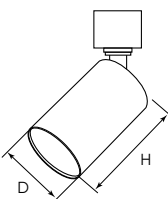

Артикул	Модель	Мощность, Вт	Тип лампы	Патрон	Размеры Д×Н, мм	Вращение по горизонтали	Вращение по вертикали	Цвет	Кол-во штук в упаковке
51608	AL154	15	MR16	GU10	Ø53×80	350°	90°	белый	50
51609	AL154	15	MR16	GU10	Ø53×80	350°	90°	черный	50

AL155

Материал корпуса – алюминий.
Без лампы в комплекте.

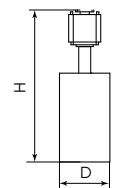

Артикул	Модель	Мощность, Вт	Тип лампы	Патрон	Размеры Д×Н, мм	Вращение по горизонтали	Вращение по вертикали	Цвет	Кол-во штук в упаковке
32473	AL155	15	MR16	GU10	Ø56×190	350°	90°	белый	50
32474	AL155	15	MR16	GU10	Ø56×190	350°	90°	черный	50
48714	AL155	15	MR16	GU10	Ø55×205	350°	90°	белый-золото	50
48715	AL155	15	MR16	GU10	Ø55×205	350°	90°	черный-золото	50
51847	AL155	15	MR16	GU10	Ø56×180	350°	90°	графит	50

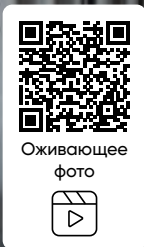

AL174



90°

350°

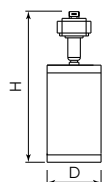

«GATSBY»

Материал корпуса – алюминий.
Без лампы в комплекте.



Артикул	Модель	Мощность, Вт	Тип лампы	Патрон	Размеры D×H, мм	Вращение по горизонтали	Вращение по вертикали	Цвет	Кол-во штук в упаковке
48693	AL174	15	MR16	GU10	Ø56×200	350°	90°	белый, античное золото	50
48694	AL174	15	MR16	GU10	Ø56×200	350°	90°	черный, античное золото	50

AL175



90°

350°

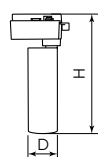

Видео на RUTUBE



«PRISM»

Материал корпуса – алюминий.
Без лампы в комплекте.



Артикул	Модель	Мощность, Вт	Тип лампы	Патрон	Размеры D×H, мм	Вращение по горизонтали	Вращение по вертикали	Цвет	Кол-во штук в упаковке
48695	AL175	15	MR16	GU10	Ø55×190	350°	90°	белый	50
48697	AL175	15	MR16	GU10	Ø55×190	350°	90°	золото	50
48696	AL175	15	MR16	GU10	Ø55×190	350°	90°	черный	50

AL178



90°

350°

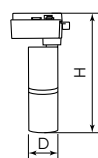

Видео на RUTUBE



«ZEN»

Материал корпуса – алюминий.
Без лампы в комплекте.



Артикул	Модель	Мощность, Вт	Тип лампы	Патрон	Размеры D×H, мм	Вращение по горизонтали	Вращение по вертикали	Цвет	Кол-во штук в упаковке
48702	AL178	15	MR16	GU10	Ø55×175	350°	90°	белый с серебром	50
48703	AL178	15	MR16	GU10	Ø55×175	350°	90°	черный с золотом	50

AL182

Изменяемый угол освещения 45-110°.
Материал корпуса – алюминий.
Без лампы в комплекте.

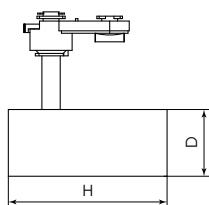

Артикул	Модель	Мощность, Вт	Тип лампы	Патрон	Размеры D×H, мм	Вращение по горизонтали	Вращение по вертикали	Цвет	Кол-во штук в упаковке
48937	AL182	50	MR16	GU10	Ø55×130	350°	90°	белый	50
48938	AL182	50	MR16	GU10	Ø55×130	350°	90°	черный	50

AL187

Материал корпуса – сталь.
Без лампы в комплекте.

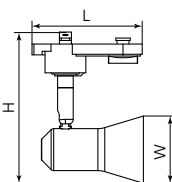

Артикул	Модель	Мощность, Вт	Тип лампы	Патрон	Размеры L×W×H, мм	Вращение по горизонтали	Вращение по вертикали	Цвет	Кол-во штук в упаковке
48704	AL187	50	MR16	GU10	95×56×125	350°	90°	белый	50
48705	AL187	50	MR16	GU10	95×56×125	350°	90°	черный	50

AL188

«LUNA»

Материал корпуса – алюминий.
Без лампы в комплекте.

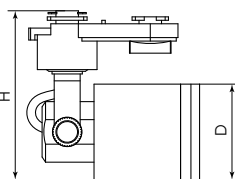

Артикул	Модель	Мощность, Вт	Тип лампы	Патрон	Размеры D×H, мм	Вращение по горизонтали	Вращение по вертикали	Цвет	Кол-во штук в упаковке
48706	AL188	15	MR16	GU10	Ø55×100	350°	90°	белый	50
48707	AL188	15	MR16	GU10	Ø55×100	350°	90°	черный	50

AL190

Материал корпуса – сталь.
Без лампы в комплекте.

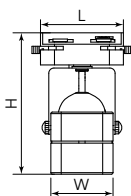

Артикул	Модель	Мощность, Вт	Тип лампы	Патрон	Размеры L×W×H, мм	Вращение по горизонтали	Вращение по вертикали	Цвет	Кол-во штук в упаковке
41589	AL190	50	MR16	GU10	80×60×140	350°	90°	белый	50
41590	AL190	50	MR16	GU10	80×60×140	350°	90°	черный	50

AL191

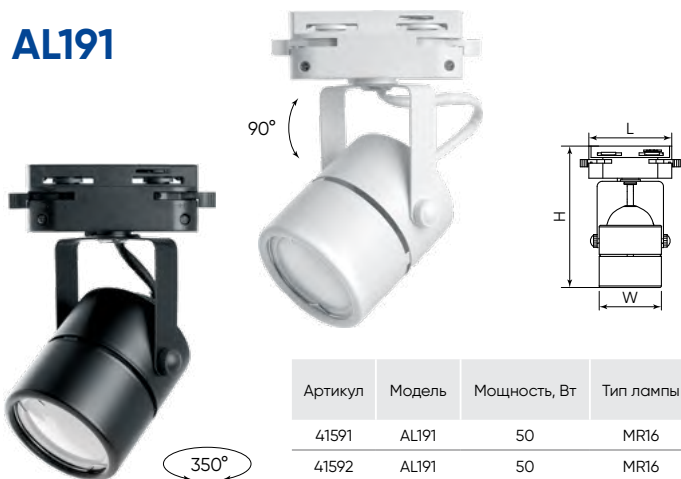

Материал корпуса – сталь.
Без лампы в комплекте.



Артикул	Модель	Мощность, Вт	Тип лампы	Патрон	Размеры L×W×H, мм	Вращение по горизонтали	Вращение по вертикали	Цвет	Кол-во штук в упаковке
41591	AL191	50	MR16	GU10	80×60×140	350°	90°	белый	50
41592	AL191	50	MR16	GU10	80×60×140	350°	90°	черный	50

AL192

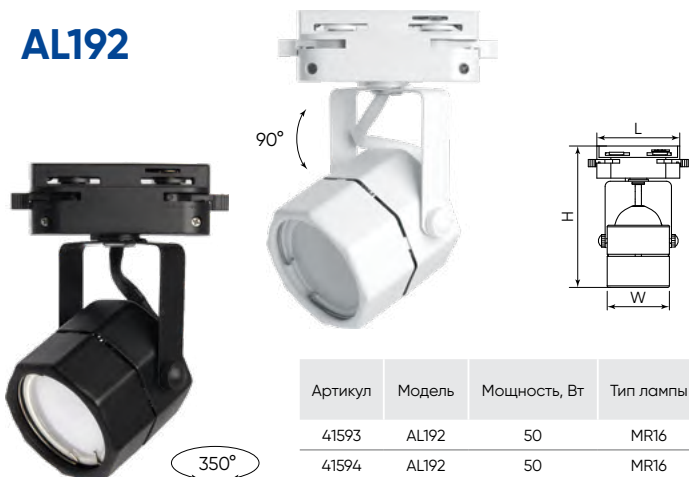

Материал корпуса – сталь.
Без лампы в комплекте.



Артикул	Модель	Мощность, Вт	Тип лампы	Патрон	Размеры L×W×H, мм	Вращение по горизонтали	Вращение по вертикали	Цвет	Кол-во штук в упаковке
41593	AL192	50	MR16	GU10	80×58×140	350°	90°	белый	50
41594	AL192	50	MR16	GU10	80×58×140	350°	90°	черный	50

AL169



Материал корпуса – алюминий.
Без лампы в комплекте.



Артикул	Модель	Мощность, Вт	Тип лампы	Патрон	Размеры L×W×H, мм	Вращение по горизонтали	Вращение по вертикали	Цвет	Кол-во штук в упаковке
51849	AL169	50	MR16	GU10	100×80×130	350°	90°	белый	50
51850	AL169	50	MR16	GU10	100×80×130	350°	90°	черный	50

AL194



Материал корпуса – алюминий.
Без лампы в комплекте.



Артикул	Модель	Мощность, Вт	Тип лампы	Патрон	Размеры D×H, мм	Вращение по горизонтали	Вращение по вертикали	Цвет	Кол-во штук в упаковке
48540	AL194	15	MR16	GU10	Ø56×200	350°	90°	белый	30
48541	AL194	15	MR16	GU10	Ø56×200	350°	90°	черный	30

AL195

Материал корпуса – алюминий.
Без лампы в комплекте.



СТЕПЕНЬ ЗАЩИТЫ



GU10



230V



КЛАСС ЗАЩИТЫ II



0°C...+45°C



ГАРАНТИЯ

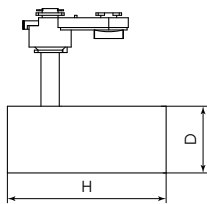

Артикул	Модель	Мощность, Вт	Тип лампы	Патрон	Размеры Д×Н, мм	Вращение по горизонтали	Вращение по вертикали	Цвет	Кол-во штук в упаковке
48542	AL195	50	MR16	GU10	Ø56×122	350°	90°	белый	30
48716	AL195	50	MR16	GU10	Ø56×122	350°	90°	золото	30
48543	AL195	50	MR16	GU10	Ø56×122	350°	90°	черный	30

Регулируемая высота до 1,7 метра.

Материал корпуса – алюминий.
Без лампы в комплекте.



СТЕПЕНЬ ЗАЩИТЫ



GU10



230V



КЛАСС ЗАЩИТЫ II



0°C...+45°C



ГАРАНТИЯ

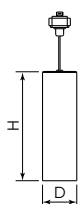

Артикул	Модель	Мощность, Вт	Тип лампы	Патрон	Размеры Д×Н, мм	Цвет	Кол-во штук в упаковке
48556	AL196	15	MR16	GU10	Ø56×200	белый	30
48557	AL196	15	MR16	GU10	Ø56×200	черный	30



AL198

С антибликовой сеточкой в комплекте.
Материал корпуса – алюминий.
Без лампы в комплекте.



СТЕПЕНЬ ЗАЩИТЫ



GU10



230V



КЛАСС ЗАЩИТЫ II



0°C...+45°C



ГАРАНТИЯ

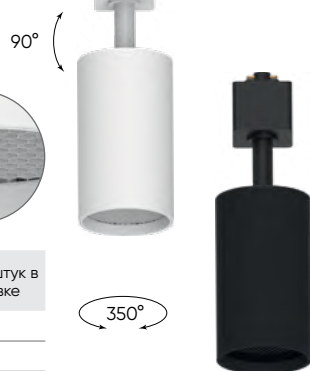
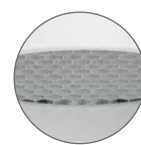
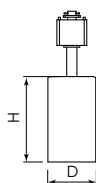

Артикул	Модель	Мощность, Вт	Тип лампы	Патрон	Размеры Д×Н, мм	Вращение по горизонтали	Вращение по вертикали	Цвет	Кол-во штук в упаковке
48939	AL198	15	MR16	GU10	Ø55×105	350°	90°	белый	50
48940	AL198	15	MR16	GU10	Ø55×105	350°	90°	черный	50

«LUNA»

Материал корпуса – алюминий.
Без лампы в комплекте.



СТЕПЕНЬ ЗАЩИТЫ



GU10



230V



КЛАСС ЗАЩИТЫ II



0°C...+45°C



ГАРАНТИЯ

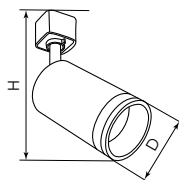

Артикул	Модель	Мощность, Вт	Тип лампы	Патрон	Размеры Д×Н, мм	Вращение по горизонтали	Вращение по вертикали	Цвет	Кол-во штук в упаковке
41371	AL161	15	MR16	GU10	Ø56×190	350°	90°	белый	50
41370	AL161	15	MR16	GU10	Ø56×190	350°	90°	черный	50



AL199

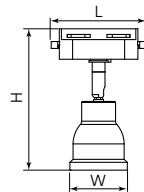

Материал корпуса – сталь.
Без лампы в комплекте.



СТЕПЕНЬ ЗАЩИТЫ



GU10



230V



КЛАСС ЗАЩИТЫ II



0°C...+45°C



ГАРАНТИЯ

Артикул	Модель	Мощность, Вт	Тип лампы	Патрон	Размеры L×W×H, мм	Вращение по горизонтали	Вращение по вертикали	Цвет	Кол-во штук в упаковке
51666	AL199	50	MR16	GU10	96×58×145	350°	90°	белый	100
51667	AL199	50	MR16	GU10	96×58×145	350°	90°	черный	100

AL142 Feron.ONE

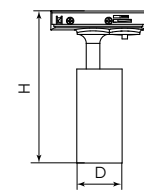

Материал корпуса – пластик.
Без лампы в комплекте.



СТЕПЕНЬ ЗАЩИТЫ



GU10



230V



КЛАСС ЗАЩИТЫ II



0°C...+45°C



ГАРАНТИЯ

Артикул	Модель	Мощность, Вт	Тип лампы	Патрон	Размеры D×H, мм	Вращение по горизонтали	Вращение по вертикали	Цвет	Кол-во штук в упаковке
51211	AL142	15	MR16	GU10	Ø60×140	350°	90°	белый	100
51212	AL142	15	MR16	GU10	Ø60×140	350°	90°	черный	100



AL157

Материал корпуса – сталь.
Без лампы в комплекте.

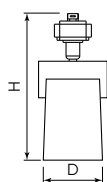

Артикул	Модель	Мощность, Вт	Тип лампы	Патрон	Размеры ДхН, мм	Вращение по горизонтали	Вращение по вертикали	Цвет	Кол-во штук в упаковке
41053	AL157	50	E27	E27	Ø150×253	350°	180°	белый	50
41054	AL157	50	E27	E27	Ø150×253	350°	180°	черный	50

AL193

Материал корпуса – сталь.
Без лампы в комплекте.

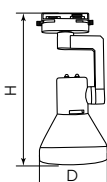

Артикул	Модель	Мощность, Вт	Тип лампы	Патрон	Размеры ДхН, мм	Вращение по горизонтали	Вращение по вертикали	Цвет	Кол-во штук в упаковке
41597	AL193	50	E27	E27	Ø114×250	350°	90°	белый	30
41598	AL193	50	E27	E27	Ø114×250	350°	90°	черный	30

Регулируемая высота до 1,7 метра.

Материал корпуса – алюминий.
Без лампы в комплекте.

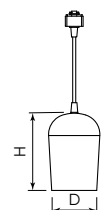

AL197

Артикул	Модель	Мощность, Вт	Тип лампы	Патрон	Размеры ДхН, мм	Цвет	Кол-во штук в упаковке
48554	AL197	50	E27	E27	Ø90×145	белый	40
48555	AL197	50	E27	E27	Ø90×145	черный	40

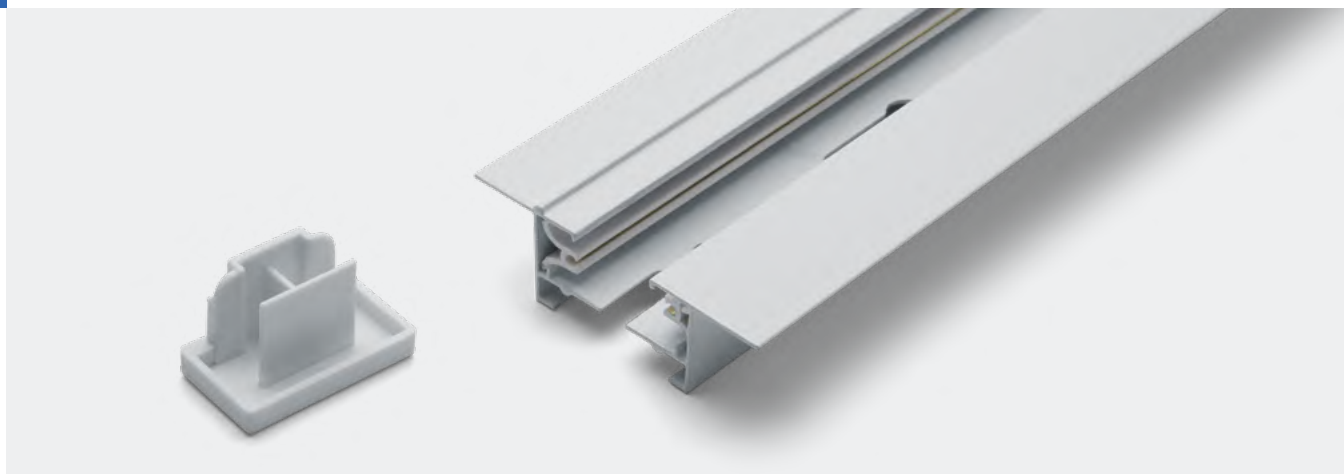

CAB1003 накладной шинопровод

Материал корпуса – алюминий.
Сетевой адаптер, заглушка концевая, крепеж в комплекте.



+1°C...+35°C



КЛАСС
ЗАЩИТЫ I



ГАРАНТИЯ

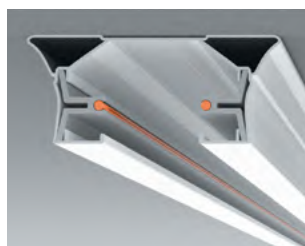

Артикул	Модель	Длина L, мм	Размеры W×H, мм	Цвет	Кол-во штук в упаковке
10337	CAB1003	1000	42×20	белый	20
10338	CAB1003	2000	42×20	белый	20
10339	CAB1003	3000	42×20	белый	20
10340	CAB1003	1000	42×20	черный	20
10341	CAB1003	2000	42×20	черный	20
10342	CAB1003	3000	42×20	черный	20

CAB1004 встраиваемый шинопровод

Материал корпуса – алюминий.
Сетевой адаптер, заглушка концевая, крепеж в комплекте.



+1°C...+35°C



КЛАСС
ЗАЩИТЫ I



ГАРАНТИЯ

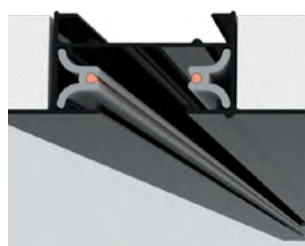

Артикул	Модель	Длина L, мм	Размеры W×H, мм	Монтажные размеры L1×W1×H1, мм	Цвет	Кол-во штук в упаковке
10351	CAB1004	1000	60×20	995×35×19	белый	12
10353	CAB1004	2000	60×20	1995×35×19	белый	12
10355	CAB1004	3000	60×20	2995×35×19	белый	12
10352	CAB1004	1000	60×20	995×35×19	черный	12
10354	CAB1004	2000	60×20	1995×35×19	черный	12
10356	CAB1004	3000	60×20	2995×35×19	черный	12

CAB1005 накладной шинопровод

Материал корпуса – алюминий.
Сетевой адаптер, заглушка концевая, крепеж в комплекте.



+1°C...+35°C



КЛАСС
ЗАЩИТЫ I



ГАРАНТИЯ



Артикул	Модель	Длина L, мм	Размеры W×H, мм	Цвет	Кол-во штук в упаковке
41728	CAB1005	1000	35×20	белый	20
41729	CAB1005	2000	35×20	белый	20
41730	CAB1005	3000	35×20	белый	20
41731	CAB1005	1000	35×20	черный	20
41732	CAB1005	2000	35×20	черный	20
41733	CAB1005	3000	35×20	черный	20

LD1000, LD1001 для CAB1003

Материал корпуса – пластик.



-10°C...+40°C



КЛАСС ЗАЩИТЫ II



ГАРАНТИЯ 24 МЕСЯЦА



LD1001



LD1000



Артикул	Модель	Размеры L×W×H, мм	Тип	Цвет	Кол-во штук в упаковке
10314	LD1000	78×42×20	Коннектор прямой	белый	200
10324	LD1000	78×42×20	Коннектор прямой	черный	200
10315	LD1001	72×72×20	Коннектор угловой	белый	200
10325	LD1001	72×72×20	Коннектор угловой	черный	200

LD1002, LD1003 для CAB1003, CAB1005

Материал корпуса – пластик.



-10°C...+40°C



КЛАСС ЗАЩИТЫ II



ГАРАНТИЯ 24 МЕСЯЦА



LD1003



LD1002



Артикул	Модель	Размеры L×W×H, мм	Тип	Цвет	Кол-во штук в упаковке
10330	LD1002	95×95×16	Коннектор X-образный	белый	50
10331	LD1002	95×95×16	Коннектор X-образный	черный	50
10332	LD1003	95×65×16	Коннектор T-образный	белый	50
10333	LD1003	95×65×16	Коннектор T-образный	черный	100

LD1004, LD1005 для CAB1004

Материал корпуса – пластик.



+1°C...+35°C



КЛАСС ЗАЩИТЫ II



ГАРАНТИЯ 24 МЕСЯЦА



LD1005



LD1004



Артикул	Модель	Размеры L×W×H, мм	Тип	Цвет	Кол-во штук в упаковке
10357	LD1004	78×42×20	Коннектор прямой	белый	100
10358	LD1004	78×42×20	Коннектор прямой	черный	100
10359	LD1005	72×72×20	Коннектор угловой	белый	50
10360	LD1005	72×72×20	Коннектор угловой	черный	100

LD1006, LD1007 для CAB1005

Материал корпуса – пластик.



+1°C...+35°C



КЛАСС ЗАЩИТЫ II



ГАРАНТИЯ 24 МЕСЯЦА

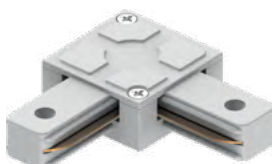

LD1007

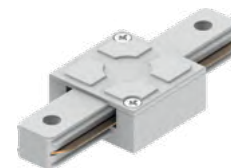

LD1006



Артикул	Модель	Размеры L×W×H, мм	Тип	Цвет	Кол-во штук в упаковке
41734	LD1006	78×35×20	Коннектор прямой	белый	200
41735	LD1006	78×35×20	Коннектор прямой	черный	200
41736	LD1007	72×72×20	Коннектор угловой	белый	200
41737	LD1007	72×72×20	Коннектор угловой	черный	200

LD1010 для CAB1003, LD1012 для CAB1005

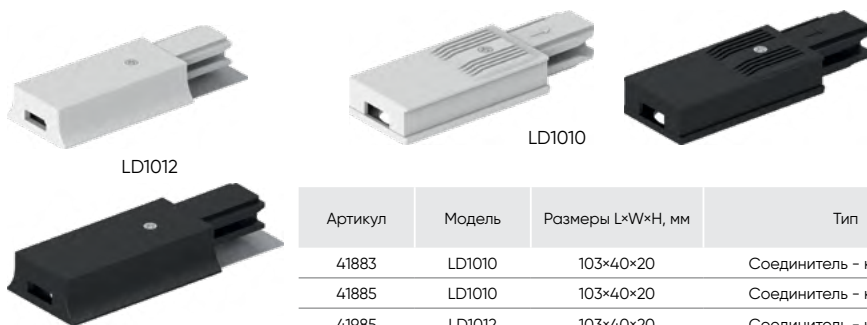

Материал корпуса – пластик.



Артикул	Модель	Размеры L×W×H, мм	Тип	Цвет	Кол-во штук в упаковке
41883	LD1010	103×40×20	Соединитель - коннектор	белый	100
41885	LD1010	103×40×20	Соединитель - коннектор	черный	100
41985	LD1012	103×40×20	Соединитель - коннектор	белый	100
41987	LD1012	103×40×20	Соединитель - коннектор	черный	100

LD1011 для CAB1003, LD1013 для CAB1005

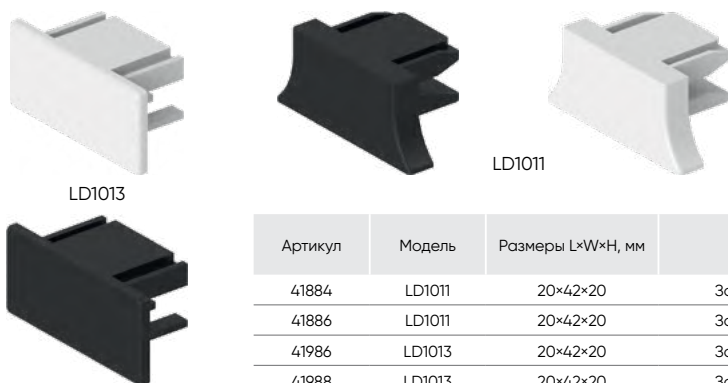

Материал корпуса – пластик.

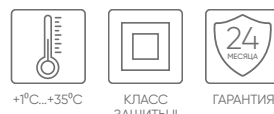

Артикул	Модель	Размеры L×W×H, мм	Тип	Цвет	Кол-во штук в упаковке
41884	LD1011	20×42×20	Заглушка пластиковая	белый	100
41886	LD1011	20×42×20	Заглушка пластиковая	черный	100
41986	LD1013	20×42×20	Заглушка пластиковая	белый	300
41988	LD1013	20×42×20	Заглушка пластиковая	черный	300

LD1015



Материал корпуса – пластик.



Артикул	Модель	Размеры L×W×H, мм	Тип	Цвет	Кол-во штук в упаковке
48558	LD1015	83×34×23	Коннектор для подвесных трековых светильников	белый	100
48559	LD1015	83×34×23	Коннектор для подвесных трековых светильников	черный	100

LD1016



Коннектор для установки Т8 лампы в трековую однофазную систему (лампа в комплект не входит).



Комплект 2 шт.
Материал корпуса – пластик.

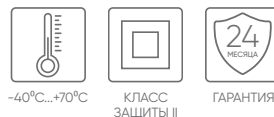

Артикул	Модель	Размеры L×W×H, мм	Тип	Цвет	Кол-во штук в упаковке
51037	LD1016	70×30×50	Коннектор (адаптер для установки Т8 лампы цоколь G13)	белый	50
51038	LD1016	70×30×50	Коннектор (адаптер для установки Т8 лампы цоколь G13)	черный	50

CAB1002



Подвес.
При установке на каждый метр шинпровода необходим один комплект подвесов.
Для монтажа панели AL2115 требуется 4 подвеса (2 комплекта).

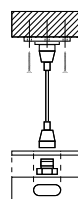

Материал корпуса – сталь.
Крепёж в комплекте.



Артикул	Модель	Размеры L×W×H, мм	Тип	Цвет	Кол-во штук в упаковке
10326	CAB1002	2000×57×57	Соединитель для трековых однофазных светильников	серебро	100

Индекс цветопередачи Ra>80.
Материал рассеивателя – поликарбонат.
Материал корпуса – алюминий.

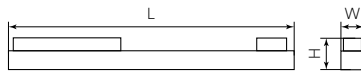

Артикул	Модель	Мощность, Вт	Световой поток, Лм	Цветовая температура, К	Размеры L×W×H, мм	Цвет	Кол-во штук в упаковке
41934	MGN300	12	1080	3000	220×22×43	черный	120
41928	MGN300	12	1080	4000	220×22×43	белый	120
41929	MGN300	12	1080	4000	220×22×43	черный	120
41935	MGN300	18	1620	3000	328×22×43	черный	80
41930	MGN300	18	1620	4000	328×22×43	белый	80
41931	MGN300	18	1620	4000	328×22×43	черный	80
41932	MGN300	24	2160	4000	436×22×43	белый	60
41933	MGN300	24	2160	4000	436×22×43	черный	60

серия LensLine MGN300



Индекс цветопередачи Ra>80.
Материал рассеивателя – поликарбонат.
Материал корпуса – алюминий.

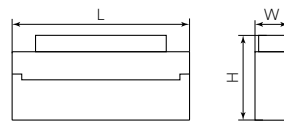

Артикул	Модель	Мощность, Вт	Световой поток, Лм	Цветовая температура, К	Размеры L×W×H, мм	Вращение по вертикали	Цвет	Кол-во штук в упаковке
51015	MGN301	12	1080	2700	220×22×102	90°	черный	30
41936	MGN301	12	1080	4000	220×22×102	90°	черный	30
48720	MGN301	24	2160	4000	440×22×105	90°	черный	20

серия LensFold MGN301



Индекс цветопередачи Ra>80.
Материал рассеивателя – поликарбонат.
Материал корпуса – алюминий.

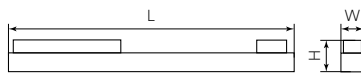

Артикул	Модель	Мощность, Вт	Световой поток, Лм	Цветовая температура, К	Размеры L×W×H, мм	Цвет	Кол-во штук в упаковке
41943	MGN302	12	960	3000	300×22×43	черный	80
41937	MGN302	12	960	4000	300×22×43	белый	80
41938	MGN302	12	960	4000	300×22×43	черный	80
41944	MGN302	18	1440	3000	450×22×43	черный	80
41939	MGN302	18	1440	4000	450×22×43	белый	80
41940	MGN302	18	1440	4000	450×22×43	черный	80
41941	MGN302	24	1920	4000	600×22×43	белый	40
41942	MGN302	24	1920	4000	600×22×43	черный	40
48719	MGN302	36	2880	4000	900×22×43	черный	30

серия MattLine MGN302



Индекс цветопередачи Ra>80.
Материал рассеивателя – поликарбонат.
Материал корпуса – алюминий.

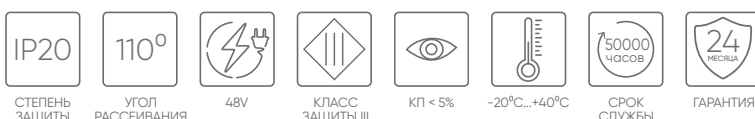
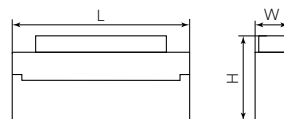

Артикул	Модель	Мощность, Вт	Световой поток, Лм	Цветовая температура, К	Размеры L×W×H, мм	Вращение по вертикали	Цвет	Кол-во штук в упаковке
48561	MGN306	12	960	4000	222×22×105	90°	черный	30
48721	MGN306	24	1920	4000	438×22×105	90°	черный	20

серия MattFold MGN306



MGN307 серия MattLine

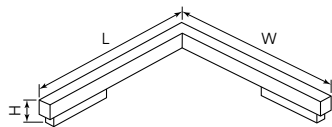

Индекс цветопередачи Ra>80.
Материал рассеивателя – поликарбонат.
Материал корпуса – алюминий.



Артикул	Модель	Мощность, Вт	Световой поток, Лм	Цветовая температура, К	Размеры L×W×H, мм	Цвет	Кол-во штук в упаковке
48728	MGN307	24	1920	4000	300×300×43	черный	20

MGN303

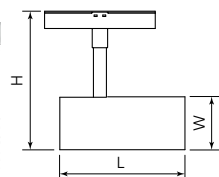

Индекс цветопередачи Ra>80.
Материал рассеивателя – поликарбонат.
Материал корпуса – алюминий.



Артикул	Модель	Мощность, Вт	Световой поток, Лм	Цветовая температура, К	Размеры L×W×H, мм	Вращение по горизонтали	Вращение по вертикали	Цвет	Кол-во штук в упаковке
41949	MGN303	10	900	3000	130×55×145	350°	90°	черный	40
41945	MGN303	10	900	4000	130×55×145	350°	90°	белый	40
48718	MGN303	10	900	4000	130×55×145	350°	90°	золото	40
41946	MGN303	10	900	4000	130×55×145	350°	90°	черный	40
41950	MGN303	20	1800	3000	160×70×168	350°	90°	черный	30
41947	MGN303	20	1800	4000	160×70×168	350°	90°	белый	30
41948	MGN303	20	1800	4000	160×70×168	350°	90°	черный	30

MGN304

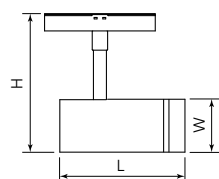

«LUNA»

Индекс цветопередачи Ra>80.
Материал рассеивателя – поликарбонат.
Материал корпуса – алюминий.

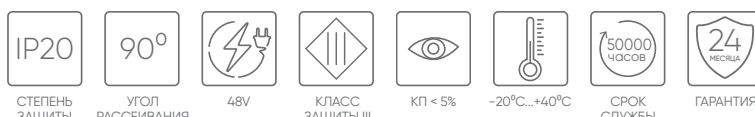

Артикул	Модель	Мощность, Вт	Световой поток, Лм	Цветовая температура, К	Размеры L×W×H, мм	Вращение по горизонтали	Вращение по вертикали	Цвет	Кол-во штук в упаковке
41951	MGN304	10	800	4000	135×55×145	350°	90°	черный	40
41952	MGN304	20	1600	4000	165×70×168	350°	90°	черный	30

MGN305

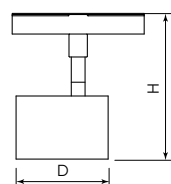

Индекс цветопередачи Ra>80.
Материал рассеивателя – поликарбонат.
Материал корпуса – алюминий.



Артикул	Модель	Мощность, Вт	Световой поток, Лм	Цветовая температура, К	Размеры D×H, мм	Вращение по горизонтали	Вращение по вертикали	Цвет	Кол-во штук в упаковке
41953	MGN305	10	900	4000	Ø80×127	350°	90°	черный	50

MGN308

Индекс цветопередачи Ra>80.
С антибликовой решеткой в комплекте.
Материал рассеивателя – поликарбонат.
Материал корпуса – алюминий.

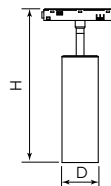

Артикул	Модель	Мощность, Вт	Световой поток, Лм	Цветовая температура, К	Размеры D×H, мм	Вращение по горизонтали	Вращение по вертикали	Цвет	Кол-во штук в упаковке
48920	MGN308	12	960	4000	Ø55×240	350°	90°	черный	40

MGN309

Индекс цветопередачи Ra>80.
Материал рассеивателя – поликарбонат.
Материал корпуса – алюминий.

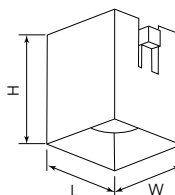

Артикул	Модель	Мощность, Вт	Световой поток, Лм	Цветовая температура, К	Размеры L×W×H, мм	Цвет	Кол-во штук в упаковке
51591	MGN309	12	1080	4000	100×100×120	черный	24
51592	MGN309	20	1800	4000	100×100×120	черный	24

MGN310

Индекс цветопередачи Ra>80.
Материал рассеивателя – поликарбонат.
Материал корпуса – алюминий.

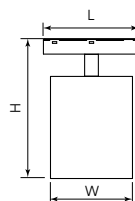

Артикул	Модель	Мощность, Вт	Световой поток, Лм	Цветовая температура, К	Размеры L×W×H, мм	Цвет	Кол-во штук в упаковке
51593	MGN310	12	1080	4000	116×95×163	черный	24
51594	MGN310	20	1800	4000	116×95×163	черный	24

MGN311

Индекс цветопередачи Ra>80.
Регулируемая высота до 1,7 метра.
Материал рассеивателя – поликарбонат.
Материал корпуса – алюминий.

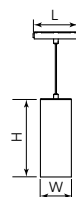

Артикул	Модель	Мощность, Вт	Световой поток, Лм	Цветовая температура, К	Размеры L×W×H, мм	Цвет	Кол-во штук в упаковке
51595	MGN311	15	1350	4000	115×80×200	черный	20



AL302



Индекс цветопередачи Ra>80.
Материал рассеивателя – поликарбонат.
Материал корпуса – алюминий.



Артикул	Модель	Мощность, Вт	Световой поток, Лм	Цветовая температура, К	Размеры LxWxH, мм	Цвет	Кол-во штук в упаковке
51712	AL302	12	960	4000	300x22x43	черный	80
51713	AL302	18	1440	4000	450x22x43	черный	80
51714	AL302	24	1920	4000	600x22x43	черный	40

AL116

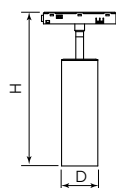
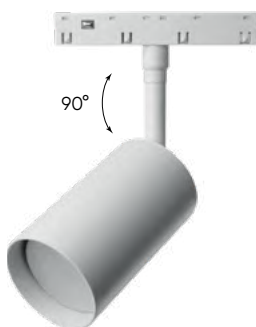

Материал корпуса – алюминий.
Без лампы в комплекте.



Артикул	Модель	Мощность, Вт	Тип лампы	Патрон	Размеры DxH, мм	Вращение по горизонтали	Вращение по вертикали	Цвет	Кол-во штук в упаковке
48724	AL116	15	MR16	GU10	Ø56x168	350°	90°	белый	50
48725	AL116	15	MR16	GU10	Ø56x168	350°	90°	черный	50

AL119

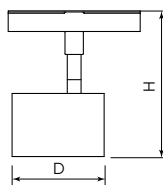

Материал корпуса – алюминий.
Без лампы в комплекте.



Артикул	Модель	Мощность, Вт	Тип лампы	Патрон	Размеры DxH, мм	Вращение по горизонтали	Вращение по вертикали	Цвет	Кол-во штук в упаковке
48726	AL119	15	GX53	GX53	Ø80x127	350°	90°	белый	50
48727	AL119	15	GX53	GX53	Ø80x127	350°	90°	черный	50



накладной шинопровод **SABM1000**

Материал корпуса – алюминий.
Заглушки торцевые 2 шт. и лицевая заглушка в комплекте.

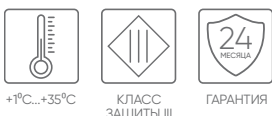

Артикул	Модель	Длина L, мм	Размеры W×H, мм	Цвет	Кол-во штук в упаковке
41960	SABM1000	1000	26×53	белый	8
41962	SABM1000	2000	26×53	белый	8
41959	SABM1000	1000	26×53	черный	8
41961	SABM1000	2000	26×53	черный	8

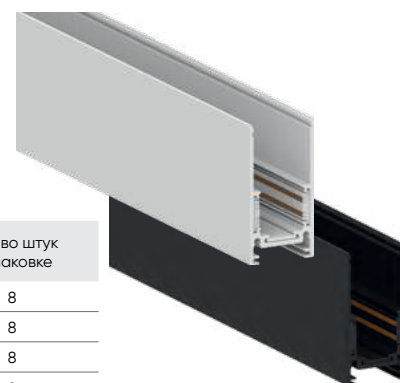

встраиваемый шинопровод **SABM1001**

Материал корпуса – алюминий.
Заглушки торцевые 2 шт. и лицевая заглушка в комплекте.



Артикул	Модель	Длина L, мм	Размеры W×H, мм	Цвет	Кол-во штук в упаковке
41964	SABM1001	1000	47×62	белый	5
41966	SABM1001	2000	47×62	белый	5
41963	SABM1001	1000	47×62	черный	5
41965	SABM1001	2000	47×62	черный	5



профиль для натяжных потолков **Feron S26**

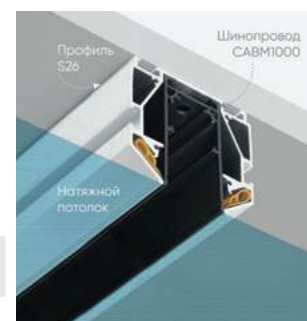
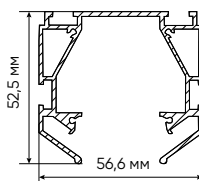

Артикул	Для шинопровода	Длина L, мм	Размеры W×H, мм	Цвет	Кол-во штук в упаковке
48286	SABM1000	2000	56,6×52,6	серебро	63

угловой элемент для профиля **Feron S26**

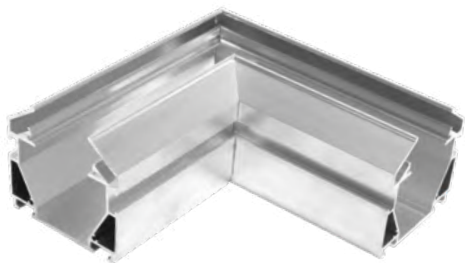

ГАРАНТИЯ

Артикул	Для шинпровода	Размеры L×W×H, мм	Цвет	Кол-во штук в упаковке
48287	САВМ1000	130×130×52,6	серебро	36

заглушка для профиля **Feron S26**



ГАРАНТИЯ

Артикул	Комплектация	Размеры L×W×H, мм	Цвет	Кол-во штук в упаковке
48288	2 заглушки + 8 саморезов	56,6×52,6×3	серебро	200

комплект прямой соединителей для профиля **Feron S26**



ГАРАНТИЯ

Артикул	Комплектация	Цвет	Кол-во штук в упаковке
48289	4 соединителя + 8 винтов	серебро	200

LD2000, LD2003

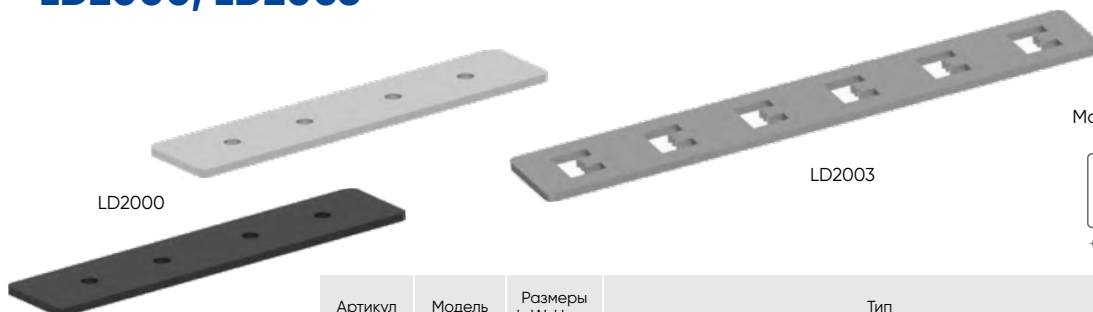

Материал корпуса – алюминий.



+1°C...+35°C



КЛАСС ЗАЩИТЫ III



ГАРАНТИЯ

Артикул	Модель	Размеры L×W×H, мм	Тип	Цвет	Кол-во штук в упаковке
41976	LD2000	80×22×2	Соединитель прямой для низковольтного накладного шинпровода	белый	300
41975	LD2000	80×22×2	Соединитель прямой для низковольтного шинпровода	черный	300
41989	LD2003	62×12×1	Соединитель прямой для низковольтного встраиваемого шинпровода	серебро	1000

LD2001, LD2002, LD2004, LD2005

Материал корпуса – алюминий.



Артикул	Модель	Размеры L×W×H, мм	Тип	Цвет	Кол-во штук в упаковке
41977	LD2001	100×100×53	Соединитель угловой для низковольтного накладного шинпровода	черный	30
41978	LD2001	100×100×53	Соединитель угловой для низковольтного накладного шинпровода	белый	30
41979	LD2002	100×100×53	Соединитель внутренний для низковольтного накладного шинпровода	черный	30
41981	LD2004	100×100×62	Соединитель угловой для низковольтного встраиваемого шинпровода	белый	30
41980	LD2004	100×100×62	Соединитель угловой для низковольтного встраиваемого шинпровода	черный	30
41982	LD2005	100×100×62	Соединитель внутренний для низковольтного встраиваемого шинпровода	черный	30

Материал корпуса – пластик.



LD3000, LD3001, LD3002, LD3003



LD3000 (0,5 м), LD3001 (2 м)



Артикул	Модель	Размеры L×W×H, мм	Тип	Цвет	Кол-во штук в упаковке
41967	LD3000	90×18×17	Соединитель-коннектор для низковольтного шинпровода	черный	100
41968	LD3000	90×18×17	Соединитель-коннектор для низковольтного шинпровода	белый	100
41970	LD3001	90×18×17	Соединитель-коннектор для низковольтного шинпровода	белый	100
41969	LD3001	90×18×17	Соединитель-коннектор для низковольтного шинпровода	черный	100
41972	LD3002	270×18×17	Соединитель-коннектор для низковольтного шинпровода	белый	100
41971	LD3002	270×18×17	Соединитель-коннектор для низковольтного шинпровода	черный	100
41974	LD3003	130×18×17	Соединитель-коннектор для низковольтного шинпровода	белый	90
41973	LD3003	130×18×17	Соединитель-коннектор для низковольтного шинпровода	черный	100

LD3003

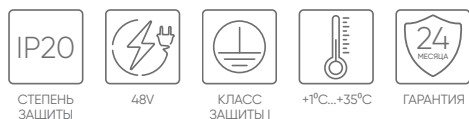

LB048



Артикул	Модель	Тип	Выходное напряжение, В	Нагрузка, Вт	Выходной ток, А	Размеры L×W×H, мм	Кол-во штук в упаковке
41957	LB048	Трансформатор электронный	48	100	2.06	120×50×20	120
41958	LB048	Трансформатор электронный	48	200	4.16	150×50×20	90

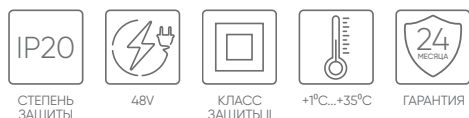

LB48



Артикул	Модель	Тип	Выходное напряжение, В	Нагрузка, Вт	Выходной ток, А	Размеры L×W×H, мм	Кол-во штук в упаковке
48201	LB48	Трансформатор электронный	48	100	0-2.1	220×45×20	50
41955	LB48	Трансформатор электронный	48	100	0-2.1	220×45×20	50
48202	LB48	Трансформатор электронный	48	200	0-4.2	300×45×20	50
41956	LB48	Трансформатор электронный	48	200	0-4.2	300×45×20	50

Материал корпуса – сталь.

CAB1006

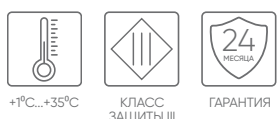

Комплект подвесов – 2 шт.
Крепеж в комплекте.



Артикул	Модель	Размеры L×W×H, мм	Тип	Цвет	Кол-во штук в упаковке
41954	CAB1006	1500×20×20	Соединитель для трековых светильников	серебро	100

AL5060

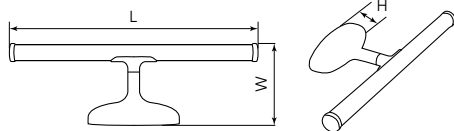

Подсветка для зеркал/ картин.
 Расстояние между крепежными отверстиями 35 мм.
 2 самореза и 2 дюбеля в комплекте.
 Материал рассеивателя – пластик PC.
 Материал корпуса – пластик PC.



Артикул	Модель	Мощность, Вт	Световой поток, Лм	Цветовая температура, К	Размеры L×W×H, мм	Цвет	Кол-во штук в упаковке
29660	AL5060	6	550	4000	400×132×60	хром	20

AL5070

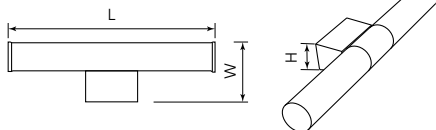

Подсветка для зеркал/ картин.
 Расстояние между крепежными отверстиями 50 мм.
 2 самореза и 2 дюбеля в комплекте.
 Материал рассеивателя – пластик PC.
 Материал корпуса – нержавеющая сталь.

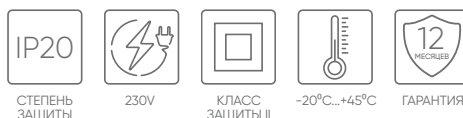

Артикул	Модель	Мощность, Вт	Световой поток, Лм	Цветовая температура, К	Размеры L×W×H, мм	Цвет	Кол-во штук в упаковке
29671	AL5070	12	900	4000	540×100×44	хром	12

AL5071

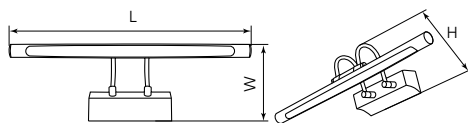

Подсветка для зеркал/ картин. Поворотный механизм.
 Расстояние между крепежными отверстиями 100 мм.
 2 самореза и 2 дюбеля в комплекте.
 Материал рассеивателя – пластик PC.
 Материал корпуса – нержавеющая сталь.

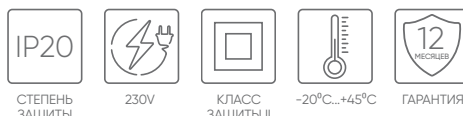

Артикул	Модель	Мощность, Вт	Световой поток, Лм	Цветовая температура, К	Размеры L×W×H, мм	Цвет	Кол-во штук в упаковке
29751	AL5071	7	360	4000	455×130×130	хром	12

AL5073

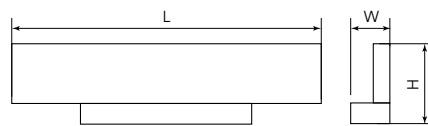
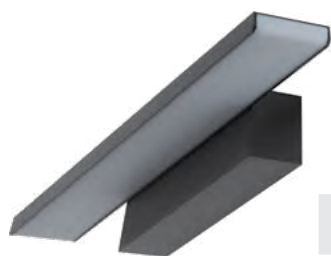

Подсветка для зеркал/ картин.
 2 самореза и 2 дюбеля в комплекте.
 Материал рассеивателя – акрил.
 Материал корпуса – алюминий.

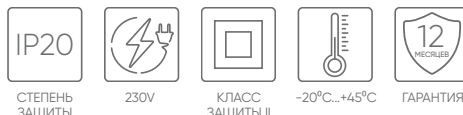

Артикул	Модель	Мощность, Вт	Световой поток, Лм	Цветовая температура, К	Размеры L×W×H, мм	Цвет	Кол-во штук в упаковке
41880	AL5073	8	420	4000	400×45×80	черный	12

AL5080

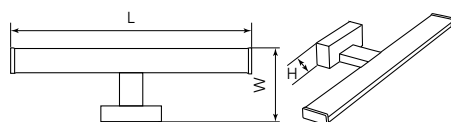

Подсветка для зеркал/ картин.
 Расстояние между крепежными отверстиями 60 мм.
 2 самореза и 2 дюбеля в комплекте.
 Материал рассеивателя – пластик.
 Материал корпуса – алюминий.

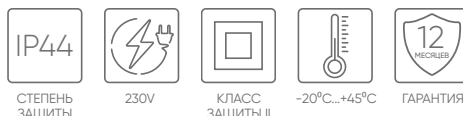

Артикул	Модель	Мощность, Вт	Световой поток, Лм	Цветовая температура, К	Размеры L×W×H, мм	Цвет	Кол-во штук в упаковке
29661	AL5080	8	650	4000	400×120×40	хром	20

AL7720

2 самореза и 2 дюбеля в комплекте.
Материал корпуса – алюминий.

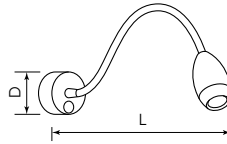

Артикул	Модель	Мощность, Вт	Световой поток, Лм	Цветовая температура, К	Размеры D×H, мм	Цвет	Кол-во штук в упаковке
41228	AL7720	3	210	3700	Ø70×370	белый	50
41229	AL7720	3	210	3700	Ø70×370	черный	50

AL7730

2 самореза и 2 дюбеля в комплекте.
Материал корпуса – алюминий, акрил.

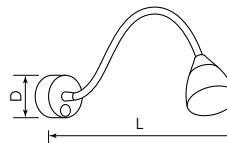

Артикул	Модель	Мощность, Вт	Световой поток, Лм	Цветовая температура, К	Размеры D×H, мм	Цвет	Кол-во штук в упаковке
41230	AL7730	3	210	3700	Ø70×370	белый	50
41231	AL7730	3	210	3700	Ø70×370	черный	50

ML400

2 самореза и 2 дюбеля в комплекте.
Материал корпуса – металл, термопластик.
Без лампы в комплекте.

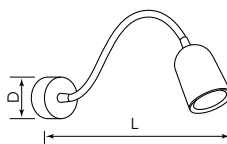

Артикул	Модель	Мощность, Вт	Тип лампы	Патрон	Размеры D×H, мм	Цвет	Кол-во штук в упаковке
48441	ML400	35	MR16	GU10	Ø80×400	белый	20

«LUNA»

Материал корпуса – алюминий, акрил.
Без лампы в комплекте.

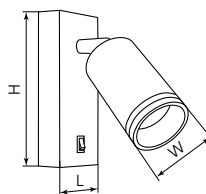

Артикул	Модель	Мощность, Вт	Тип лампы	Патрон	Размеры L×W×H, мм	Цвет	Кол-во штук в упаковке
48811	ML1620	35	MR16	GU10	90×55×140	белый	50
48810	ML1620	35	MR16	GU10	90×55×140	черный	50

ML1880

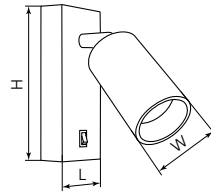

«PRISM»

Материал корпуса – алюминий.
Без лампы в комплекте.



Артикул	Модель	Мощность, Вт	Тип лампы	Патрон	Размеры L×W×H, мм	Цвет	Кол-во штук в упаковке
48799	ML1880	35	MR16	GU10	90×55×140	белый	50
48671	ML1880	35	MR16	GU10	90×55×140	черный-золотой	50
48672	ML1880	35	MR16	GU10	90×55×140	черный	50

ML1850

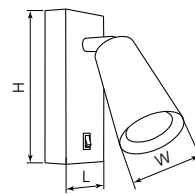

Видео на
RUTUBE



«BELL»

Материал корпуса – металл.
Без лампы в комплекте.



Артикул	Модель	Мощность, Вт	Тип лампы	Патрон	Размеры L×W×H, мм	Цвет	Кол-во штук в упаковке
48418	ML1850	35	GU10	GU10	65×60×140	черный	50
48419	ML1850	35	GU10	GU10	65×60×140	белый	50
48420	ML1850	35	GU10	GU10	65×60×140	золото и черный	50

HL4600

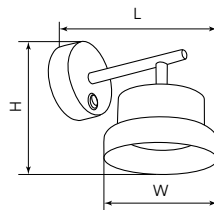

«OPAL»

Материал корпуса – алюминий, акрил.
Без лампы в комплекте.



Артикул	Модель	Мощность, Вт	Тип лампы	Патрон	Размеры L×W×H, мм	Цвет	Кол-во штук в упаковке
51684	HL4600	12	GX53	GX53	168×110×140	белый	30
51685	HL4600	12	GX53	GX53	160×110×142	черный	30

HL3670

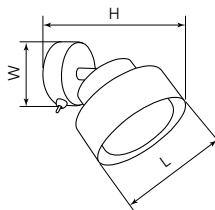

«AURA»

Материал корпуса – алюминий, железо.
Без лампы в комплекте.



Артикул	Модель	Мощность, Вт	Тип лампы	Патрон	Размеры L×W×H, мм	Цвет	Кол-во штук в упаковке
48413	HL3670	12	GX53	GX53	110×70×138,5	белый	40
48414	HL3670	12	GX53	GX53	110×70×138,5	золото	40
48412	HL3670	12	GX53	GX53	110×70×138,5	черный	40

«MINI»

Материал рассеивателя – стекло.
Материал корпуса – алюминий.



СТЕПЕНЬ ЗАЩИТЫ



175-265V



КЛАСС ЗАЩИТЫ I



-10°C...+40°C



ГАРАНТИЯ

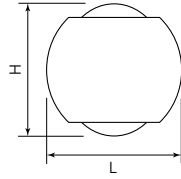

AL51

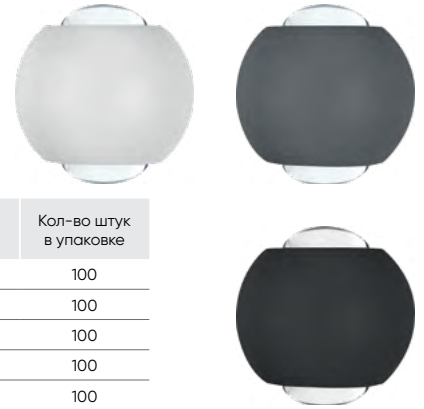

Артикул	Модель	Мощность, Вт	Световой поток, Лм	Цветовая температура, К	Размеры LxWxH, мм	Цвет	Кол-во штук в упаковке
51129	AL51	2x1	170	3000	44x42x34	белый	100
51131	AL51	2x1	170	3000	44x42x32	черный	100
51128	AL51	2x1	170	4000	44x42x34	белый	100
51132	AL51	2x1	170	4000	44x42x34	серый	100
51130	AL51	2x1	170	4000	44x42x34	черный	100

«MINI»

Материал рассеивателя – стекло.
Материал корпуса – алюминий.



СТЕПЕНЬ ЗАЩИТЫ



175-265V



КЛАСС ЗАЩИТЫ I



-10°C...+40°C



ГАРАНТИЯ

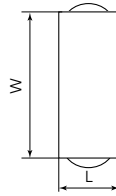

AL52



Артикул	Модель	Мощность, Вт	Световой поток, Лм	Цветовая температура, К	Размеры LxWxH, мм	Цвет	Кол-во штук в упаковке
51134	AL52	2x1	170	3000	25x25x82	белый	100
51136	AL52	2x1	170	3000	25x25x82	черный	100
51133	AL52	2x1	170	4000	25x25x82	белый	100
51137	AL52	2x1	170	4000	25x25x82	серый	100
51135	AL52	2x1	170	4000	25x25x82	черный	100

«MINI»

Материал рассеивателя – стекло.
Материал корпуса – алюминий.



СТЕПЕНЬ ЗАЩИТЫ



175-265V



КЛАСС ЗАЩИТЫ I



-10°C...+40°C



ГАРАНТИЯ

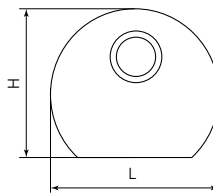

AL53



Артикул	Модель	Мощность, Вт	Световой поток, Лм	Цветовая температура, К	Размеры LxWxH, мм	Цвет	Кол-во штук в упаковке
51139	AL53	2x1	170	3000	70x65x28	белый	100
51141	AL53	2x1	170	3000	70x65x28	черный	100
51138	AL53	2x1	170	4000	70x65x28	белый	100
51142	AL53	2x1	170	4000	70x65x28	серый	100
51140	AL53	2x1	170	4000	70x65x28	черный	100

«MINI»

Материал рассеивателя – стекло.
Материал корпуса – алюминий.



СТЕПЕНЬ ЗАЩИТЫ



175-265V



КЛАСС ЗАЩИТЫ I



-10°C...+40°C



ГАРАНТИЯ

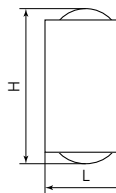

AL54

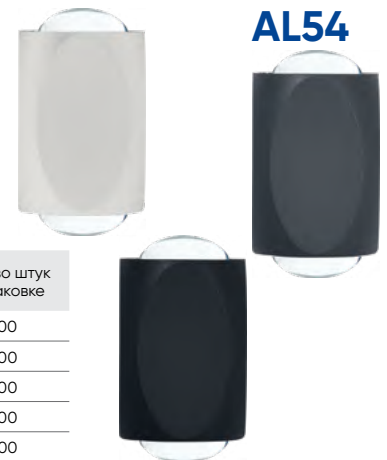

Артикул	Модель	Мощность, Вт	Световой поток, Лм	Цветовая температура, К	Размеры LxWxH, мм	Цвет	Кол-во штук в упаковке
51144	AL54	2x1	170	3000	35x35x64	белый	100
51146	AL54	2x1	170	3000	35x35x64	черный	100
51143	AL54	2x1	170	4000	35x35x64	белый	100
51147	AL54	2x1	170	4000	35x35x64	серый	100
51145	AL54	2x1	170	4000	35x35x64	черный	100

ML1005

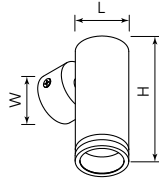

Видео на RUTUBE



«LUNA»

Материал корпуса – алюминий, акрил.
Без лампы в комплекте.



СТЕПЕНЬ ЗАЩИТЫ



GU10



230V



КЛАСС ЗАЩИТЫ I



0°C...+40°C



ГАРАНТИЯ

Артикул	Модель	Мощность, Вт	Тип лампы	Патрон	Размеры L×W×H, мм	Цвет	Кол-во штук в упаковке
51374	ML1005	35	MR11	GU10	40×40×100	белый	100
51375	ML1005	35	MR11	GU10	40×40×100	черный	100

ML1015

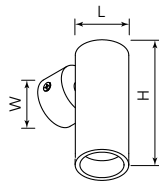

Видео на RUTUBE



Материал корпуса – алюминий.
Без лампы в комплекте.



СТЕПЕНЬ ЗАЩИТЫ



GU10



230V



КЛАСС ЗАЩИТЫ I



0°C...+40°C



ГАРАНТИЯ

Артикул	Модель	Мощность, Вт	Тип лампы	Патрон	Размеры L×W×H, мм	Цвет	Кол-во штук в упаковке
51384	ML1015	35	MR11	GU10	40×40×100	белый+золото	100
51385	ML1015	35	MR11	GU10	40×40×100	черный + золото	100

ML1025

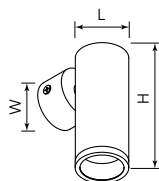

Видео на RUTUBE



«LUNA»

Материал корпуса – алюминий, акрил.
Без лампы в комплекте.



СТЕПЕНЬ ЗАЩИТЫ



GU10



230V



КЛАСС ЗАЩИТЫ I



0°C...+40°C



ГАРАНТИЯ

Артикул	Модель	Мощность, Вт	Тип лампы	Патрон	Размеры L×W×H, мм	Цвет	Кол-во штук в упаковке
51394	ML1025	35	MR11	GU10	40×40×100	белый	100
51395	ML1025	35	MR11	GU10	40×40×100	черный	100

ML1035

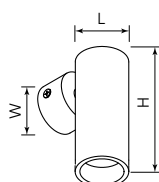

Материал корпуса – алюминий.
Без лампы в комплекте.



СТЕПЕНЬ ЗАЩИТЫ



GU10



230V



КЛАСС ЗАЩИТЫ I



0°C...+40°C



ГАРАНТИЯ

Артикул	Модель	Мощность, Вт	Тип лампы	Патрон	Размеры L×W×H, мм	Цвет	Кол-во штук в упаковке
51928	ML1035	35	MR11	GU10	40×40×100	черный	100
51931	ML1035	35	MR11	GU10	40×40×100	белый	100

ML1004

«LUNA»

Материал корпуса – алюминий, акрил.
Без лампы в комплекте.



Видео на RUTUBE

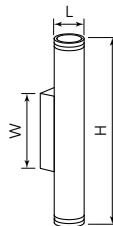

СТЕПЕНЬ ЗАЩИТЫ



GU10



230V



КЛАСС ЗАЩИТЫ I



0°C...+40°C



ГАРАНТИЯ

Артикул	Модель	Мощность, Вт	Тип лампы	Патрон	Размеры L×W×H, мм	Цвет	Кол-во штук в упаковке
51372	ML1004	35	MR11	2×GU10	40×100×250	белый	40
51373	ML1004	35	MR11	2×GU10	40×100×250	черный	40



ML1014

Материал корпуса – алюминий.
Без лампы в комплекте.



Видео на RUTUBE

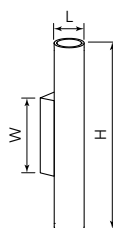

СТЕПЕНЬ ЗАЩИТЫ



GU10



230V



КЛАСС ЗАЩИТЫ I



0°C...+40°C



ГАРАНТИЯ

Артикул	Модель	Мощность, Вт	Тип лампы	Патрон	Размеры L×W×H, мм	Цвет	Кол-во штук в упаковке
51382	ML1014	35	MR11	2×GU10	40×100×250	белый+золото	40
51383	ML1014	35	MR11	2×GU10	40×100×250	черный+золото	40



ML1024

«LUNA»

Материал корпуса – алюминий, акрил.
Без лампы в комплекте.



Видео на RUTUBE

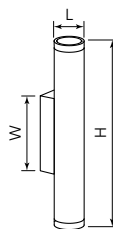

СТЕПЕНЬ ЗАЩИТЫ



GU10



230V



КЛАСС ЗАЩИТЫ I



0°C...+40°C



ГАРАНТИЯ

Артикул	Модель	Мощность, Вт	Тип лампы	Патрон	Размеры L×W×H, мм	Цвет	Кол-во штук в упаковке
51392	ML1024	35	MR11	2×GU10	40×100×250	белый	40
51393	ML1024	35	MR11	2×GU10	40×100×250	черный	40



ML1034

«LUNA»

Материал корпуса – алюминий.
Без лампы в комплекте.

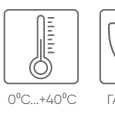

Видео на RUTUBE

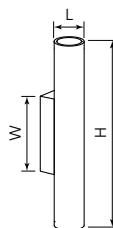

СТЕПЕНЬ ЗАЩИТЫ



GU10



230V



КЛАСС ЗАЩИТЫ I



0°C...+40°C



ГАРАНТИЯ

Артикул	Модель	Мощность, Вт	Тип лампы	Патрон	Размеры L×W×H, мм	Цвет	Кол-во штук в упаковке
51927	ML1034	35	MR11	2×GU10	40×100×250	белый	40
51926	ML1034	35	MR11	2×GU10	40×100×250	черный	40





ML1860

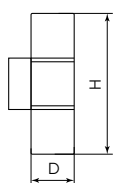

«ZEN»

Материал корпуса – алюминий.
Без лампы в комплекте.



Артикул	Модель	Мощность, Вт	Тип лампы	Патрон	Размеры D×H, мм	Цвет	Кол-во штук в упаковке
48649	ML1860	35	MR16	2×GU10	Ø72×180	черный-золото	25
48650	ML1860	35	MR16	2×GU10	Ø72×180	белый-хром	25

ML1730

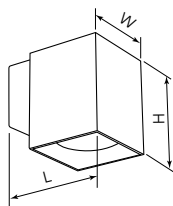

Видео на RUTUBE



«QUAD»

Материал корпуса – алюминий.
Без лампы в комплекте.



Артикул	Модель	Мощность, Вт	Тип лампы	Патрон	Размеры L×W×H, мм	Цвет	Кол-во штук в упаковке
48429	ML1730	35	MR16	GU10	85×60×75	черный	40
48430	ML1730	35	MR16	GU10	85×60×75	белый	40



«QUAD»

Материал корпуса – алюминий.
Без лампы в комплекте.



Видео на
RUTUBE

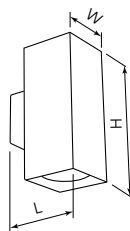

ML1740



Артикул	Модель	Мощность, Вт	Тип лампы	Патрон	Размеры L×W×H, мм	Цвет	Кол-во штук в упаковке
48427	ML1740	35	MR16	2°GU10	85×60×145	черный	25
48428	ML1740	35	MR16	2°GU10	85×60×145	белый	25

«ARIA»

Материал корпуса – алюминий.
Без лампы в комплекте.

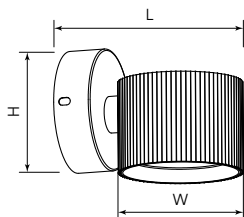

HL4580



Артикул	Модель	Мощность, Вт	Тип лампы	Патрон	Размеры L×W×H, мм	Цвет	Кол-во штук в упаковке
51674	HL4580	12	GX53	GX53	116×82×80	белый	50
51675	HL4580	12	GX53	GX53	116×82×80	черный	50
51676	HL4580	12	GX53	GX53	116×82×80	серебро+черный	50
51677	HL4580	12	GX53	GX53	116×82×80	золото+черный	50



HL4598

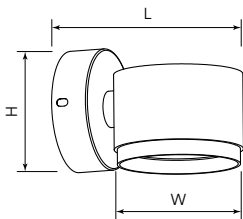

«BARREL DUET»

Материал корпуса – алюминий.
Без лампы в комплекте.



Артикул	Модель	Мощность, Вт	Тип лампы	Патрон	Размеры L×W×H, мм	Цвет	Кол-во штук в упаковке
51690	HL4598	12	GX53	GX53	117×85×60	белый + хром	50
51691	HL4598	12	GX53	GX53	117×85×60	черный + хром	50

HL3690

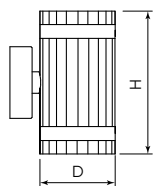

Видео на RUTUBE



«OLYMPUS»

Материал корпуса – алюминий, акрил.
Без лампы в комплекте.



Артикул	Модель	Мощность, Вт	Тип лампы	Патрон	Размеры L×W×H, мм	Цвет	Кол-во штук в упаковке
48680	HL3690	12	GX53	2×GX53	Ø85×160	чёрный	30
48681	HL3690	12	GX53	2×GX53	Ø85×160	белый	30

ML1750

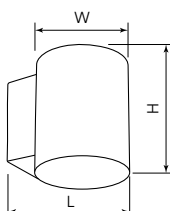

«GLOW»

Материал корпуса – алюминий.
Без лампы в комплекте.



Артикул	Модель	Мощность, Вт	Тип лампы	Патрон	Размеры L×W×H, мм	Цвет	Кол-во штук в упаковке
48433*	ML1750	15	G9	G9	100×80×100	черный+золото	25
48434*	ML1750	15	G9	G9	100×80×100	белый+золото	25

ML1780

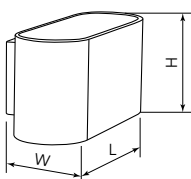

«OVAL»

Материал корпуса – алюминий.
Без лампы в комплекте.



Артикул	Модель	Мощность, Вт	Тип лампы	Патрон	Размеры L×W×H, мм	Цвет	Кол-во штук в упаковке
48435*	ML1780	15	G9	G9	160×75×80	черный	25
48436*	ML1780	15	G9	G9	160×75×80	белый	25

*Максимальная высота лампы 58 мм.
Рекомендуем использовать с лампами Feop LB-430, LB-432, LB-435.



Простой и быстрый монтаж на 2 самореза (в комплекте). Светильник удобно фиксировать под любым углом при помощи ключа (идет в комплекте).



Только лучшие комплектующие: импульсный драйвер обеспечивает работу без потери яркости при скачках напряжения в электросети.

Материал рассеивателя – акрил.
Материал корпуса – алюминий.



СТЕПЕНЬ ЗАЩИТЫ



185-240V



КЛАСС ЗАЩИТЫ II



-10°C...+40°C



СРОК СЛУЖБЫ



ГАРАНТИЯ

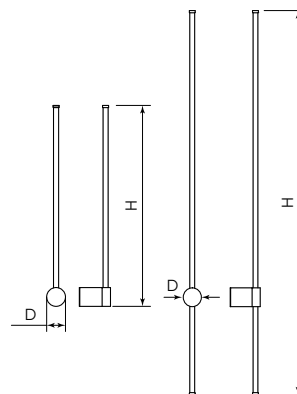

AL170, AL171



Артикул	Модель	Мощность, Вт	Световой поток, Лм	Цветовая температура, К	Размеры ДхН, мм	Цвет	Кол-во штук в упаковке
48273	AL170	10	550	3000	Ø60×630	черный	12
48033	AL170	10	550	4000	Ø60×630	черный	12
48274	AL171	20	1100	3000	Ø60×1200	черный	12
48034	AL171	20	1100	4000	Ø60×1200	черный	12

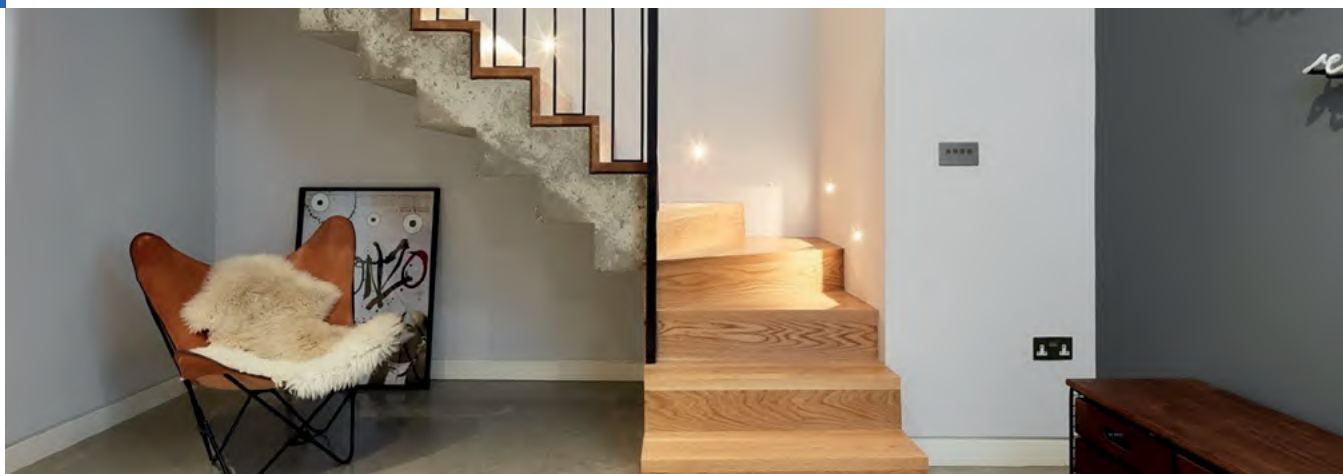

LN003

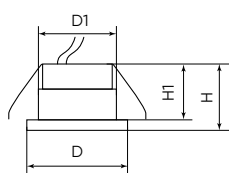

Подсветка для мебели.
Материал рассеивателя – акриловый полимер.
Материал корпуса – алюминий.



Артикул	Модель	Мощность, Вт	Световой поток, Лм	Цветовая температура, К	Размеры D×H, мм	Монтажные размеры D1×H1, мм	Цвет	Кол-во штук в упаковке
28771	LN003	3	210	4000	Ø48×38	Ø40×15	белый	200

LN7

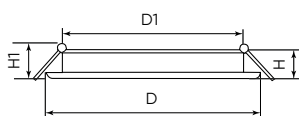

Подсветка для мебели.
Материал рассеивателя – пластик.
Материал корпуса – алюминий.



Артикул	Модель	Мощность, Вт	Световой поток, Лм	Цветовая температура, К	Размеры D×H, мм	Монтажные размеры D1×H1, мм	Цвет	Кол-во штук в упаковке
41690	LN7	3	150	4000	Ø70×20	Ø60×20	белый	100
41691	LN7	3	150	4000	Ø70×20	Ø60×20	черный	100
28864	LN7	3	150	4000	Ø70×20	Ø60×20	золото	100
28904	LN7	3	150	4000	Ø70×20	Ø60×20	хром	100

LN008, LN009



LN008



LN009

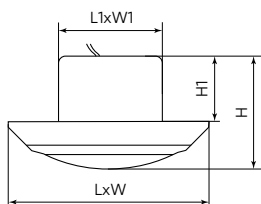

Для подсветки мебели, лестничного марша,
выставочных экспозиций и витрин.
Материал рассеивателя – акриловый полимер.
Материал корпуса – алюминий.



Артикул	Модель	Мощность, Вт	Световой поток, Лм	Цветовая температура, К	Размеры L×W×H, мм	Монтажные размеры L1×W1×H1, мм	Цвет	Кол-во штук в упаковке
32665	LN008	3	210	4000	60×60×33	40×40×20	белый	100
32666	LN009	3	210	4000	60×60×33	40×40×20	белый	100



FN1204

Светильник-кнопка.
Материал корпуса – пластик.



СТЕПЕНЬ ЗАЩИТЫ



ИСТОЧНИК ПИТАНИЯ



+1°C...+40°C



ГАРАНТИЯ

3-6 часов непрерывной работы (зависит от емкости батарей).
На обратной стороне липкая лента для монтажа.
Режимы работы: ON/OFF.



Артикул	Модель	Мощность, Вт	Цветовая температура, К	Размеры Д×Н, мм	Цвет	Кол-во штук в упаковке
23373	FN1204	2	4000	Ø68×18	белый	360
23374	FN1204	2	4000	Ø68×18	серебро	180

FN1206

Светильник-кнопка.
Материал корпуса – пластик.



СТЕПЕНЬ ЗАЩИТЫ



ИСТОЧНИК ПИТАНИЯ



+1°C...+40°C



ГАРАНТИЯ

3-6 часов непрерывной работы (зависит от емкости батарей).
На обратной стороне липкая лента для монтажа.
Режимы работы: ON/OFF.



Артикул	Модель	Мощность, Вт	Цветовая температура, К	Размеры Л×Ш×Н, мм	Цвет	Кол-во штук в упаковке
23377	FN1206	3	4000	87×87×28	белый	90

FN1208



3-6 часов непрерывной работы (зависит от емкости батарей).
На обратной стороне липкая лента для монтажа.
Режимы работы: ON/OFF.

Светильник с переключателем.
Материал корпуса – пластик.



Артикул	Модель	Мощность, Вт	Цветовая температура, К	Размеры L×W×H, мм	Цвет	Кол-во штук в упаковке
23379	FN1208	3	4000	115×75×35	белый	96

FN1209



3-6 часов непрерывной работы (зависит от емкости батарей).
Светильник крепится к магнитному основанию и вращается в любом направлении на 360°.

Ночник на батарейках.
Поворотный светильник.

Материал – пластик.
Двухсторонний скотч в комплекте.

3 режима работы:
- Максимальная яркость.
- Режим ночника.
- Стробоскоп.

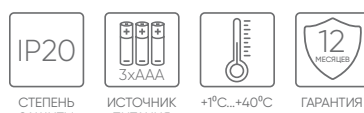

Артикул	Модель	Мощность, Вт	Цветовая температура, К	Размеры L×W×H, мм	Цвет	Кол-во штук в упаковке
23380	FN1209	3	4000	70×110×65	белый	60

FN1210



3-6 часов непрерывной работы (зависит от емкости батарей).
На обратной стороне липкая лента 3М для монтажа.
Режимы работы: ON/OFF.

Ночник на батарейках.
Светильник-кнопка.
Материал – пластик.



Артикул	Модель	Мощность, Вт	Цветовая температура, К	Размеры L×W×H, мм	Цвет	Кол-во штук в упаковке
23381	FN1210	3	4000	178×40×25	белый	100

FN1220, FN1221



FN1220



FN1221

Видео на RUTUBE



Светильник с датчиком движения.
Материал – пластик.



Артикул	Модель	Мощность, Вт	Цветовая температура, К	Размеры L×W×H, мм	Цвет	Кол-во штук в упаковке
41881	FN1220	0,5	4000	75×75×27	белый	50
41882	FN1221	0,5	4000	80×80×25	белый	50

FN1120

Светильник-ночник с датчиком освещенности. Включается автоматически в сумеречное и ночное время при освещенности менее 15 Лк. Материал корпуса – пластик.



СТЕПЕНЬ ЗАЩИТЫ



230V



+5°C...+40°C



ГАРАНТИЯ



Артикул	Модель	Мощность, Вт	Цветовая температура, К	Размеры ЛxWxH, мм	Цвет	Кол-во штук в упаковке
41019	FN1120	0,5	3000	60x60x55	белый	100

FN1121

Светильник-ночник с датчиком освещенности. Включается автоматически в сумеречное и ночное время при освещенности менее 15 Лк. Материал корпуса – пластик.



СТЕПЕНЬ ЗАЩИТЫ



230V



+5°C...+40°C



ГАРАНТИЯ



Артикул	Модель	Мощность, Вт	Цветовая температура, К	Размеры ЛxWxH, мм	Цвет	Кол-во штук в упаковке
41020	FN1121	0,5	3000	65x65x50	белый	100

FN1122

Светильник-ночник с датчиком освещенности. Включается автоматически в сумеречное и ночное время при освещенности менее 15 Лк. Материал корпуса – пластик.

Оснащен двумя портами USB с общим током нагрузки не более 2А, что позволяет заряжать аккумуляторы ваших гаджетов с помощью одного лишь data кабеля.



СТЕПЕНЬ ЗАЩИТЫ



230V



+5°C...+40°C



ГАРАНТИЯ



Артикул	Модель	Мощность, Вт	Цветовая температура, К	Размеры ЛxWxH, мм	Цвет	Кол-во штук в упаковке
41021	FN1122	0,5	3000	65x65x50	белый	100



Видео на RUTUBE

Светильник-ночник с выключателем. Материал корпуса – пластик.



СТЕПЕНЬ ЗАЩИТЫ



230V



+1°C...+35°C



ГАРАНТИЯ



FN1167

FN1167, FN1168



FN1168

Артикул	Модель	Мощность, Вт	Цветовая температура, К	Размеры ЛxWxH, мм	Цвет	Кол-во штук в упаковке
23348	FN1167	1	3000	96x70x80	белый	240
23350	FN1168	1	3000	75x75x110	белый	240

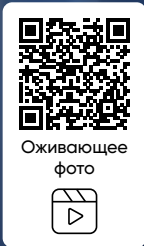

DE1430

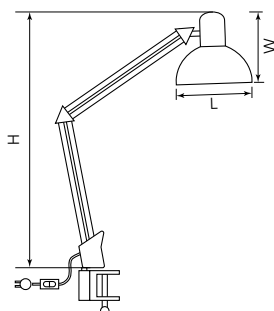

Тип питания – от сети. Шнур 1,5 метра.
Материал корпуса – металл, пластик.
Без лампы в комплекте.



Артикул	Модель	Мощность, Вт	Тип лампы	Патрон	Размеры L×W×H, мм	Тип корпуса	Цвет	Кол-во штук в упаковке
24232	DE1430	60	E27	E27	155×155×335+335	складной	белый	16
24233	DE1430	60	E27	E27	155×155×335+335	складной	черный	16

DE185

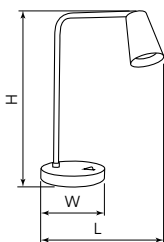

«BELL»

Тип питания – от сети. Шнур 1,5 метра.
Материал корпуса – металл.
Без лампы в комплекте.

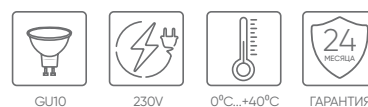

Артикул	Модель	Мощность, Вт	Тип лампы	Патрон	Размеры L×W×H, мм	Цвет	Кол-во штук в упаковке
48425	DE185	35	MR16	GU10	263×150×398	белый	8
48426	DE185	35	MR16	GU10	263×150×398	золото и черный	8
48424	DE185	35	MR16	GU10	263×150×398	черный	8

DE365

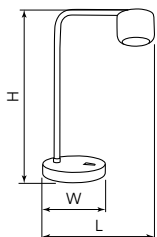

«ECHO»

Тип питания – от сети. Шнур 1,5 метра.
Материал корпуса – металл.
Без лампы в комплекте.
Съемный антибликовый фильтр в комплекте.

Видео на RUTUBE

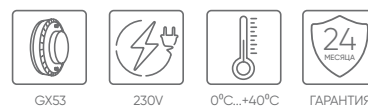

Артикул	Модель	Мощность, Вт	Тип лампы	Патрон	Размеры L×W×H, мм	Цвет	Кол-во штук в упаковке
48405	DE365	12	GX53	GX53	275×150×387	белый	8
48404	DE365	12	GX53	GX53	275×150×387	черный	8

DE1725

Тип кнопки включения – сенсорная.
Тип питания – от сети.
Материал – пластик.



100-240V



+1°C...+35°C



ГАРАНТИЯ

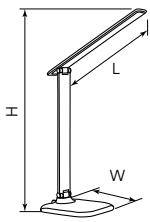

адаптер 4,6V/1.5A
в комплекте

Видео на
RUTUBE



Артикул	Модель	Мощность, Вт	Световой поток, Лм	Цветовая температура, К	Размеры LxWxH, мм	Тип корпуса	Цвет	Кол-во штук в упаковке
29860	DE1725	10	500	4000	300x150x360	складной	черный	30
29861	DE1725	10	500	4000	300x150x360	складной	белый	30

DE1727

Тип кнопки включения – сенсорная.
4 уровня яркости. Гибкая стойка.
Тип питания – от сети. Шнур 1,8 метра.
Материал – пластик.



100-240V



+1°C...+35°C



ГАРАНТИЯ

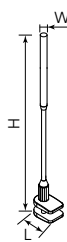

блок питания 12В
DC в комплекте

Артикул	Модель	Мощность, Вт	Световой поток, Лм	Цветовая температура, К	Размеры LxWxH, мм	Тип корпуса	Цвет	Кол-во штук в упаковке
41287	DE1727	6	420	4000	76,9x22,2x630	на подвижной ноге	белый	12
41288	DE1727	6	420	4000	76,9x22,2x630	на подвижной ноге	черный	12



DE1728

Тип кнопки включения – сенсорная.
Тип питания – от сети.
Шнур 1,2 метра.
Материал – пластик.



100-240V



+1°C...+40°C



ГАРАНТИЯ

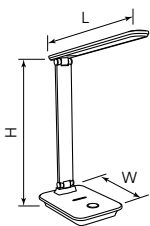

Возможность зарядки
двух гаджетов при помощи
беспроводного способа и,
подключив напрямую, через
разъем USB.

Видео на
RUTUBE



Артикул	Модель	Мощность, Вт	Световой поток, Лм	Цветовая температура, К	Размеры LxWxH, мм	Тип корпуса	Цвет	Кол-во штук в упаковке
41451	DE1728	25	500	3000-6000	285x170x320	складной	коричневый	30
41452	DE1728	25	500	3000-6000	285x170x320	складной	белый	30

DE1729

Тип кнопки включения – сенсорная.
Тип питания – от сети.
Шнур 1,5 метра.
Материал – пластик.



100-240V



+1°C...+40°C



ГАРАНТИЯ

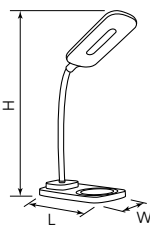

Возможность зарядки
двух гаджетов при помощи
беспроводного способа и,
подключив напрямую, через
разъем USB.

Артикул	Модель	Мощность, Вт	Световой поток, Лм	Цветовая температура, К	Размеры LxWxH, мм	Тип корпуса	Цвет	Кол-во штук в упаковке
41552	DE1729	22	520	3000-6000	160x85x560	на подвижной ноге	белый	36



04

СВЕТИЛЬНИКИ
СПЕЦИАЛЬНОГО НАЗНАЧЕНИЯ





Feron.PRO

Пржекторы нового поколения FERON.PRO с чипами OSRAM, предназначены для решения широкого спектра задач по освещению открытых пространств, архитектурных объектов, торговых площадей, подсветки парковок, рекламных конструкций, экспозиций и ландшафта.

OSRAM
LEDs
Included

120
ЛМ/ВТ

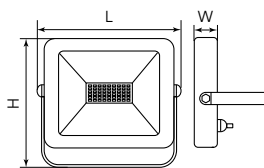

LL-1000

Материал – алюминий литой под давлением + стекло.
С монтажным креплением в комплекте.

IP65 СТЕПЕНЬ ЗАЩИТЫ	120° УГОЛ РАССЕЙВАНИЯ	175-265V	КЛАСС ЗАЩИТЫ I	-40°С...+70°С	50000 ЧАСОВ СРОК СЛУЖБЫ	36 МЕСЯЦЕВ ГАРАНТИЯ
-------------------------------	---------------------------------	-----------------	-----------------------	----------------------	-----------------------------------	-------------------------------

Высокая светоотдача 120 Лм/Вт.
Оптический блок с защитой от ослепления.
Широкий диапазон напряжения 175-265V.
Высокое качество сборки.
Высокая надежность.



Артикул	Модель	Мощность, Вт	Световой поток, Лм	Цветовая температура, К	Тип светодиода	Размер LxWxH, мм	Цвет	Кол-во штук в упаковке
41539	LL-1000	30	3600	6400	OSRAM	164,5x34x153	чёрный	10
41540	LL-1000	50	6000	6400	OSRAM	169x183,5x34	чёрный	10
41541	LL-1000	100	12000	6400	OSRAM	253,5x242,5x40	чёрный	4
41542	LL-1000	150	18000	6400	OSRAM	328,5x295x43	чёрный	4
51016	LL-1000	200	24000	6400	OSRAM	402,5x349,5x44	чёрный	2

OSRAM
LEDs
Included

130
ЛМ/ВТ

Высокая эффективность 130 Лм/Вт.
Оптические линзы.
Надежные светодиоды OSRAM. Расширенные диаграммы КСС, 2 цепи с карабинами, 2 анкера в комплекте.
Асимметричная кривая силы света подходит для освещения как обычных помещений, так и стеллажей.
Алюминиевый корпус гарантирует эффективный отвод тепла и обеспечивает долгий срок службы светодиодов.
Полное соответствие ГОСТ.

AL1170

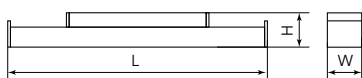

Материал – алюминий.

IP65 СТЕПЕНЬ ЗАЩИТЫ	120/90° УГОЛ РАССЕЙВАНИЯ	175-265V	КЛАСС ЗАЩИТЫ I	-40°С...+50°С	50000 ЧАСОВ СРОК СЛУЖБЫ	36 МЕСЯЦЕВ ГАРАНТИЯ
-------------------------------	------------------------------------	-----------------	-----------------------	----------------------	-----------------------------------	-------------------------------



Артикул	Модель	Мощность, Вт	Световой поток, Лм	Цветовая температура, К	Тип светодиода	Размер LxWxH, мм	Цвет	Кол-во штук в упаковке
41439	AL1170	100	13000	6400	SMD2835	575x110x66	чёрный	6
41440	AL1170	150	19500	6400	SMD2835	575x110x66	чёрный	6
41441	AL1170	200	26000	6400	SMD2835	855x110x66	чёрный	4

AL1180

Высокая энергоэффективность 100 Лм/Вт.

Применяются для освещения складских, торговых и производственных помещений с высокими потолками (более 4 м). Используются в качестве энергоэффективной альтернативы светильникам с ДРЛ, МГЛ и лампами ДНАТ. Благодаря отсутствию пульсации освещенности светильник не оказывает вредного воздействия на зрение.

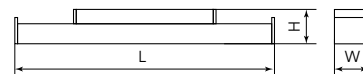

Материал – алюминий.



Артикул	Модель	Мощность, Вт	Световой поток, Лм	Цветовая температура, К	Тип светодиода	Размер L×W×H, мм	Цвет	Кол-во штук в упаковке
48976	AL1180	100	10000	6400	SMD2835	510×97×53,2	чёрный	4
48977	AL1180	150	15000	6400	SMD2835	760×97×53,2	чёрный	4
48978	AL1180	200	20000	6400	SMD2835	1010×97×53,2	чёрный	4

AL1004

Применяются для освещения складских, торговых и производственных помещений с высокими потолками (более 4 м).

Энергоэффективная альтернатива светильникам с ДРЛ, МГЛ и лампами ДНАТ.

Отсутствие пульсаций, EMC, PF>0,9. Импульсный драйвер.

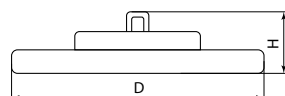

Материал – алюминий, стекло.



Артикул	Модель	Мощность, Вт	Световой поток, Лм	Цветовая температура, К	Тип светодиода	Размер D×H, мм	Цвет	Кол-во штук в упаковке
41331	AL1004	100	12000	4000	SMD2835	Ø230×88	чёрный	6
41202	AL1004	100	12000	6400	SMD2835	Ø230×88	чёрный	6
41330	AL1004	150	18000	4000	SMD2835	Ø260×88	чёрный	4
41203	AL1004	150	18000	6400	SMD2835	Ø260×88	чёрный	4
41329	AL1004	200	24000	4000	SMD2835	Ø310×88	чёрный	4
41204	AL1004	200	24000	6400	SMD2835	Ø310×88	чёрный	4

AL1005

Применяются для освещения складских, торговых и производственных помещений с высокими потолками (более 4 м).

Энергоэффективная альтернатива светильникам с ДРЛ, МГЛ и лампами ДНАТ.

Отсутствие пульсаций, EMC, PF>0,9.

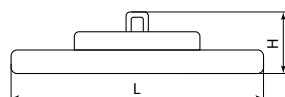

Материал – алюминий, стекло.



Артикул	Модель	Мощность, Вт	Световой поток, Лм	Цветовая температура, К	Тип светодиода	Размер L×W×H, мм	Цвет	Кол-во штук в упаковке
48666	AL1005	100	10000	4000	SMD2835	230×233×44	чёрный	4
48663	AL1005	100	10000	6400	SMD2835	230×230×44	чёрный	4
48667	AL1005	150	15000	4000	SMD2835	273×273×48	чёрный	4
48664	AL1005	150	15000	6400	SMD2835	273×273×48	чёрный	4
48668	AL1005	200	20000	4000	SMD2835	326×326×52	чёрный	4
48665	AL1005	200	20000	6400	SMD2835	326×326×52	чёрный	4

AL1006

Применяются для освещения складских, торговых и производственных помещений с высокими потолками (более 4 м).

Энергоэффективная альтернатива светильникам с ДРЛ, МГЛ и лампами ДНАТ.

Отсутствие пульсаций, EMC, PF>0,9.

С помощью скобы для AL1006 светильники можно устанавливать накладным монтажом на стены или потолки.

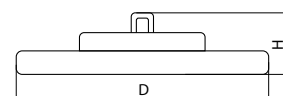

Материал – алюминий, пластик.



арт. 51625



Артикул	Модель	Мощность, Вт	Световой поток, Лм	Цветовая температура, К	Тип светодиода	Размер D×H, мм	Цвет	Кол-во штук в упаковке
51622	AL1006	100	12000	5000	SMD2835	Ø230×33	чёрный	10
51623	AL1006	150	18000	5000	SMD2835	Ø272×33	чёрный	10
51624	AL1006	200	24000	5000	SMD2835	Ø314×33	чёрный	5

с солнечной панелью LL-960

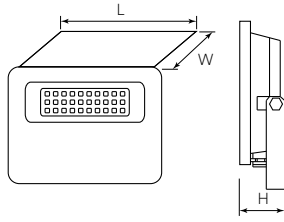

Солнечная энергия в течение дня преобразуется с помощью солнечной панели в электрическую энергию и накапливается во встроенном аккумуляторе.

При зажатом выключателе светильник автоматически включается при наличии движения и выключается при его отсутствии.



С монтажным креплением на кронштейн.
Материал – алюминий, стекло.

Видео на RUTUBE



Артикул	Модель	Мощность, Вт	Световой поток, Лм	Цветовая температура, К	Ёмкость аккумулятора, мАч	Размер L×W×H, мм	Цвет	Кол-во штук в упаковке
51284	LL-960	20	1500	6400K	3 000	122×90×32	чёрный	40

LL-927, LL-928, LL-930

Высокая энергоэффективность 120 Лм/Вт. Защита от МИП до 4 кВ. IC драйвер ADPOWER с диапазоном напряжения 175–265V. Фасетчатое каленое стекло с тиснением «микропризма», повышенная пропускная способность светового потока – в пределах 85–90%, уменьшенный эффект слепимости. Премиум светодиоды SAMSUNG. Коэффициент мощности (cosφ, PF) >0,95. ITC – встроенный интеллектуальный температурный контроль.

Полное соответствие: ГОСТ IEC 60598-1-2013, ГОСТ 30804.3.2-2013, ГОСТ 30804.3.3-2013, ТР ТС 004/2011, 020/2011, ТР ЕАЭС 037/2016.

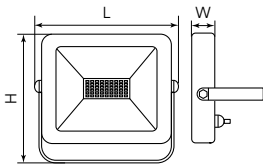

С монтажным креплением на кронштейн.
Материал – алюминий литой под давлением + стекло.



Артикул	Модель	Мощность, Вт	Световой поток, Лм	Цветовая температура, К	Тип светодиода	Размер L×W×H, мм	Цвет	Кол-во штук в упаковке
41156	LL-927	400	48000	6400	SMD2835	580×155×470	чёрный	1
41157	LL-928	500	60000	6400	SMD2835	580×155×470	чёрный	1
41159	LL-930	1000	120000	6400	SMD2835	710×175×710	чёрный	1

LL-932, LL-933, LL-934

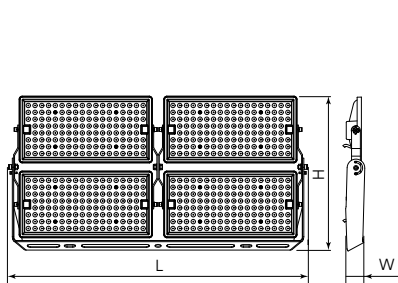

LL-932



LL-934



LL-933

С монтажным креплением на кронштейн.
Материал – алюминий литой под давлением.



Высокая энергоэффективность, 120 лм/Вт, поворотный модуль, отсутствие пульсации.

Артикул	Модель	Мощность, Вт	Световой поток, Лм	Цветовая температура, К	Тип светодиода	Размер L×W×H, мм	Цвет	Кол-во штук в упаковке
48973	LL-932	500	60000	6400	SMD2835	530×523×65	чёрный	1
48974	LL-933	750	90000	6400	SMD2835	779×525×65	чёрный	1
48975	LL-934	1000	120000	6400	SMD2835	1022×525×65	чёрный	1

LL-918, LL-919, LL-920, LL-921, LL-922, LL-923, LL-924, LL-925, LL-926, LL-931

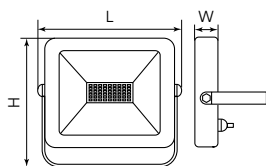

С монтажным креплением на кронштейн.
Материал – алюминий литой под давлением + стекло.



Артикул	Модель	Мощность, Вт	Световой поток, Лм	Цветовая температура, К	Тип светодиода	Размер LxWxH, мм	Цвет	Кол-во штук в упаковке
29490	LL-918	10	1000	4000	SMD2835	104x92x21	чёрный	40
29491	LL-918	10	1000	6400	SMD2835	104x92x21	белый	40
29489	LL-918	10	1000	6400	SMD2835	105x88x21	чёрный	40
29493	LL-919	20	2000	4000	SMD2835	105x88x21	чёрный	40
29494	LL-919	20	2000	6400	SMD2835	105x88x21	белый	20
29492	LL-919	20	2000	6400	SMD2835	105x88x21	чёрный	40
29495	LL-920	30	3000	4000	SMD2835	126,5x114x28	чёрный	40
29496	LL-920	30	3000	6400	SMD2835	126,5x114x28	белый	12
32101	LL-920	30	3000	6400	SMD2835	126,5x114x28	чёрный	40
29497	LL-921	50	5000	4000	SMD2835	174x151x29	чёрный	20
29498	LL-921	50	5000	6400	SMD2835	174x151x29	белый	20
32102	LL-921	50	5000	6400	SMD2835	175x137x28	чёрный	20
41551	LL-931	70	7000	6400	SMD2835	183x169x29	чёрный	20
48108	LL-922	100	10000	4000	SMD2835	216x171x32	чёрный	20
32103	LL-922	100	10000	6400	SMD2835	216x171x32	чёрный	20
48109	LL-923	150	15000	4000	SMD2835	327x265x33	чёрный	4
32104	LL-923	150	15000	6400	SMD2835	327x265x33	чёрный	4
48110	LL-924	200	20000	4000	SMD2835	405x326x36	чёрный	4
29499	LL-924	200	20000	6400	SMD2835	405x326x36	чёрный	4
29500	LL-925	250	25000	6400	SMD2835	400x345x50	чёрный	2
29501	LL-926	300	30000	6400	SMD2835	529x55x415	чёрный	2

LL-940, LL-941, LL-942

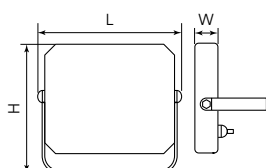

Современный минималистичный дизайн.
С монтажным креплением на кронштейн.
Материал – алюминий литой под давлением + поликарбонат.



Артикул	Модель	Мощность, Вт	Световой поток, Лм	Цветовая температура, К	Тип светодиода	Размер LxWxH, мм	Цвет	Кол-во штук в упаковке
51043	LL-940	20	1900	6400	SMD2835	90x62x26	белый	25
51044	LL-941	30	2850	6400	SMD2835	112x80x26	белый	25
51045	LL-942	50	4750	6400	SMD2835	140x100x26	белый	20

Видео на RUTUBE



LL-970, LL-971, LL-972 НИЗКОВОЛЬТНЫЕ

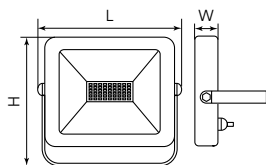

С монтажным креплением на кронштейн.
Материал – алюминий литой под давлением + стекло.

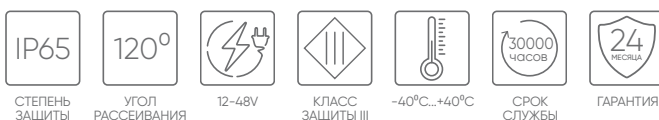

Артикул	Модель	Мощность, Вт	Световой поток, Лм	Цветовая температура, К	Тип светодиода	Размер LxWxH, мм	Цвет	Кол-во штук в упаковке
51629	LL-970	20	1800	6400	SMD2835	123x91x27	чёрный	80
51630	LL-971	50	4500	6400	SMD2835	202x144x28	чёрный	32
51631	LL-972	100	9000	6400	SMD2835	266x205x31	чёрный	16

LL-902, LL-903, LL-905

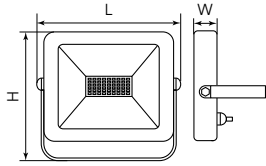

С монтажным креплением на кронштейн.
Материал – алюминий литой под давлением + стекло.



Артикул	Модель	Мощность, Вт	Цвет свечения	Тип светодиода	Размер L×W×H, мм	Цвет	Кол-во штук в упаковке
32210	LL-902	20	● зеленый	SMD2835	90×30×70	черный	80
41518	LL-902	20	● красный	SMD2835	90×70×30	черный	80
41521	LL-902	20	● синий	SMD2835	90×70×30	черный	80
32211	LL-903	30	● зеленый	SMD2835	110×30×90	чёрный	50
41519	LL-903	30	● красный	SMD2835	110×90×30	чёрный	50
41522	LL-903	30	● синий	SMD2835	110×90×30	чёрный	50
32212	LL-905	50	● зеленый	SMD2835	140×30×120	чёрный	30
41520	LL-905	50	● красный	SMD2835	140×30×120	чёрный	30
41523	LL-905	50	● синий	SMD2835	140×30×120	чёрный	30



LL-611, LL-612, LL-613

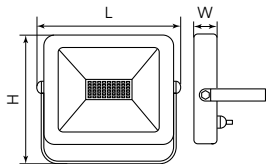

С монтажным креплением на кронштейн.
Материал корпуса – алюминий литой под давлением + стекло.



Артикул	Модель	Мощность, Вт	Цвет свечения	Тип светодиода	Размер L×W×H, мм	Цвет	Кол-во штук в упаковке
29701	LL-611	20	● RGB	SMD2835	162×27×144	черный	40
29702	LL-612	30	● RGB	SMD2835	194×27×180	чёрный	20
29703	LL-613	50	● RGB	SMD2835	240×30×215	чёрный	10



Пульт ДУ на радиоканале, дальность до 20 м, 20 режимов.

с ИК датчиком движения LL-906, LL-907, LL-908

Расстояние обнаружения до 10 м (в зависимости от температуры окружающей среды), угол обнаружения – 120°.
Время задержки: 6 секунд -10 минут. Высота установки 1,8-2,5 м.
Возможность регулировки освещенности.
Диапазон пороговой освещенности: 5-2000 Lx.

С монтажным креплением на кронштейн.
Материал корпуса – алюминий литой под давлением + стекло.

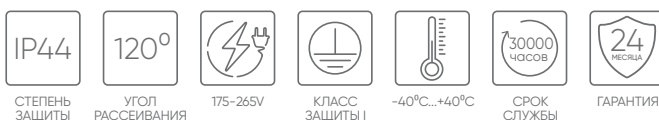

Артикул	Модель	Мощность, Вт	Световой поток, Лм	Цветовая температура, К	Тип светодиода	Размер L×W×H, мм	Цвет	Кол-во штук в упаковке
29556	LL-906	20	2000	6400	SMD2835	127×144×63	черный	20
29557	LL-907	30	3000	6400	SMD2835	164×175×64	черный	10
29558	LL-908	50	5000	6400	SMD2835	185×197×64	черный	10

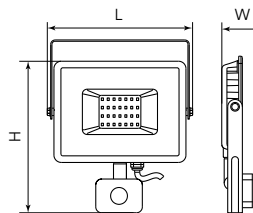

LL-500, LL-502, LL-503, LL-504, LL-505, LL-506



Материал – алюминий, закаленное стекло.
Штатив и сетевой шнур в комплекте.



Артикул	Модель	Мощность, Вт	Световой поток, Лм	Цветовая температура, К	Размер L×W×H, мм	Цвет	Кол-во штук в упаковке
41546	LL-500	-	-	-	800×545×1500 (штатив)	желтый	4
29567	LL-502	2×30	5400	6400	670×500×1660 (штатив+прожектор) высота штатива 1560	черный-желтый	4
29568	LL-503	2×50	9000	6400	670×500×1670 (штатив+прожектор) высота штатива 1560	черный-желтый	4
41544	LL-504	2×70	12600	6400	670×525×1685 (штатив+прожектор) высота штатива 1560	черный-желтый	4
48506	LL-505	2×100	18000	6400	552×430×1768 (штатив+прожектор) высота штатива 1768	черный-желтый	4
48507	LL-506	4×50	18000	6400	482×430×1720 (штатив+прожектор) высота штатива 1720	черный-желтый	4

LL-512, LL-513, LL-515

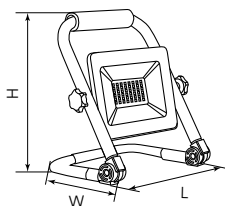

С ручкой. Длина шнура 1,2 метра.
Материал – алюминий литой под давлением + стекло.



Артикул	Модель	Мощность, Вт	Световой поток, Лм	Цветовая температура, К	Размер L×W×H, мм	Цвет	Кол-во штук в упаковке
29746	LL-512	30	2700	6400	200×45×210	черный-желтый	20
29747	LL-513	50	4500	6400	255×57×275	черный-желтый	10
41545	LL-515	70	6300	6400	255×57×275	черный-желтый	6

LL-950, LL-951, LL-952

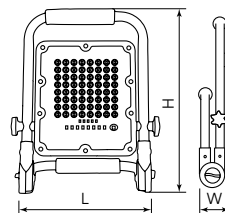

Прожекторы работают от 10 часов в максимальном режиме.
4 режима работы: 100%, 50 %, 20%, оранжевые огни.
Время зарядки 3-5 часов. Время работы 10 часов.
Зарядное устройство в комплекте. Ручка и подставка для переноски.

Тип встроенного аккумулятора – литий-ионный.
Материал – алюминий.

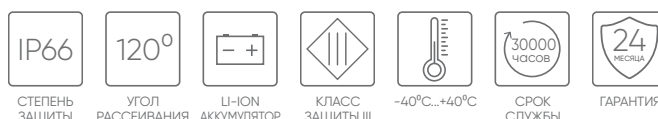

Артикул	Модель	Мощность, Вт	Световой поток, Лм	Цветовая температура, К	Ёмкость аккумулятора, мАч	Размер L×W×H, мм	Цвет	Кол-во штук в упаковке
48675	LL-950	30	2500	6400	5 000	235×60×293	жёлтый	10
48676	LL-951	50	5000	6400	10 000	260×60×320	жёлтый	10
48677	LL-952	100	7500	6400	15 000	290×60×390	жёлтый	10

TL911

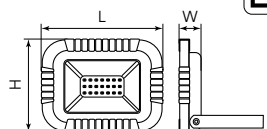

Видео на RUTUBE



С ручкой.
Тип аккумулятора – литий-ионный.
3 режима работы: 5W / 10W / Сигнальный режим SOS (стробоскоп).
Время работы до 4 часов.
Аккумулятор можно использовать по типу Powerbank.
Материал – пластик ABS, резина.

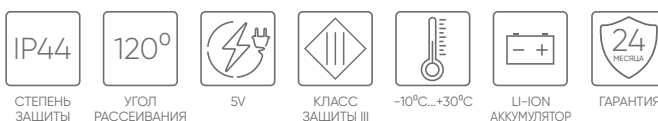

Артикул	Модель	Мощность, Вт	Световой поток, Лм	Цветовая температура, К	Ёмкость аккумулятора, мАч	Размер L×W×H, мм	Цвет	Кол-во штук в упаковке
32725	TL911	10	700	6400	4 000	42×125×160	черный-красный	16

EL14

Переносной.
Светильник с режимом работы AC/DC.
Тип аккумулятора – литий-ионный.
Время зарядки – 18 часов.
Материал рассеивателя – пластик.
Материал корпуса – пластик.

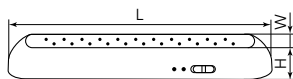

Артикул	Модель	Мощность, Вт	Световой поток, Лм	Цвет свечения	Источник света	Кол-во программ (режимов)	Источник питания	Время работы, ч	Размер LxWxH, мм	Цвет	Кол-во штук в упаковке
12634	EL14	1.32	100/60	дневной	2835SMD	2	3,7V 800 mAh	3/5	350x50x55	белый	20
51648	EL14	1.32	100/60	дневной	2835SMD	2	3,7V 800 mAh	3/5	350x50x55	черный	20

Сетевой шнур



EL15

Переносной.
Светильник с режимом работы DC.
Тип аккумулятора – литий-ионный.
Время зарядки – 20 часов.
Материал рассеивателя – пластик.
Материал корпуса – пластик.

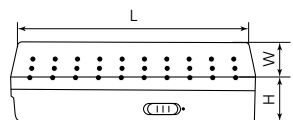

Ручка для переноски



Артикул	Модель	Мощность, Вт	Световой поток, Лм	Цвет свечения	Источник света	Кол-во программ (режимов)	Источник питания	Время работы, ч	Размер LxWxH, мм	Цвет	Кол-во штук в упаковке
12896	EL15	1.8	100/60	дневной	2835SMD	2	3,7V 800 mAh	3/6	203x68x45	белый	40

Сетевой шнур



EL17

Переносной.
Светильник с режимом работы AC/DC.
Тип аккумулятора – литий-ионный.
Время зарядки – 15 часов.
Материал рассеивателя – пластик.
Материал корпуса – пластик.

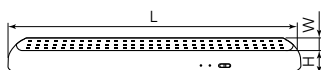

Отсек для хранения сетевого шнура



Подставка для вертикального положения



Артикул	Модель	Мощность, Вт	Световой поток, Лм	Цвет свечения	Источник света	Кол-во программ (режимов)	Источник питания	Время работы, ч	Размер LxWxH, мм	Цвет	Кол-во штук в упаковке
12898	EL17	5.4	290	дневной	2835SMD	1	3,7V 2000 mAh	3	660x65x66	белый	8

EL18

Переносной.
Светильник с режимом работы DC.
Тип аккумулятора – литий-ионный.
Время зарядки – 15 часов.
Материал рассеивателя – пластик.
Материал корпуса – пластик.

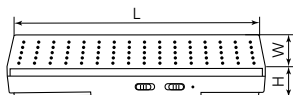

Ручка для переноски



Отсек для хранения сетевого шнура



Артикул	Модель	Мощность, Вт	Световой поток, Лм	Цвет свечения	Источник света	Кол-во программ (режимов)	Источник питания	Время работы, ч	Размер LxWxH, мм	Цвет	Кол-во штук в упаковке
12900	EL18	4.8	256/200/150	дневной	2835SMD	3	3,7V 2000 mAh	3/4/5	295x80x42	белый	20



EL19



Ручка для переноски



Сетевой шнур

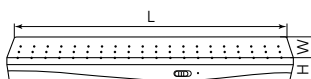

Переносной.
Светильник с режимом работы DC.
Тип аккумулятора – литий-ионный.
Время зарядки – 18-20 часов.
Материал рассеивателя – пластик.
Материал корпуса – пластик.



СТЕПЕНЬ ЗАЩИТЫ



110-240V



КЛАСС ЗАЩИТЫ II



0°C...+40°C



LI-ION АККУМУЛЯТОР



ГАРАНТИЯ 12 МЕСЯЦЕВ

Артикул	Модель	Мощность, Вт	Световой поток, Лм	Цвет свечения	Источник света	Кол-во программ (режимов)	Источник питания	Время работы, ч	Размер LxWxH, мм	Цвет	Кол-во штук в упаковке
12902	EL19	3.6	192/100	дневной	2835SMD	2	3,7V 1500 mAh	3/6	403x67x46	белый	20

EL20

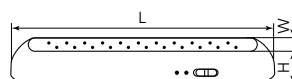

Переносной.
Светильник с режимом работы AC/DC.
Тип аккумулятора – литий-ионный.
Время зарядки – 15-18 часов.
Материал рассеивателя – пластик.
Материал корпуса – пластик.



СТЕПЕНЬ ЗАЩИТЫ



110-240V



КЛАСС ЗАЩИТЫ II



0°C...+40°C



LI-ION АККУМУЛЯТОР



ГАРАНТИЯ 12 МЕСЯЦЕВ



Сетевой шнур

Артикул	Модель	Мощность, Вт	Световой поток, Лм	Цвет свечения	Источник света	Кол-во программ (режимов)	Источник питания	Время работы, ч	Размер LxWxH, мм	Цвет	Кол-во штук в упаковке
12901	EL20	1.8	96/60	дневной	2835SMD	2	3,7V 800 mAh	3/5	350x50x55	белый	20

EL21

Переносной.

Светильник с режимом работы DC.
Тип аккумулятора – литий-ионный.
Время зарядки – 20 часов.
Материал рассеивателя – пластик.
Материал корпуса – пластик.

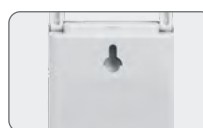
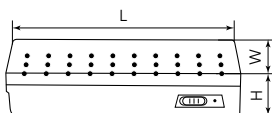

Ручка для переноски



Сетевой шнур



Артикул	Модель	Мощность, Вт	Световой поток, Лм	Цвет свечения	Источник света	Кол-во программ (режимов)	Источник питания	Время работы, ч	Размер LxWxH, мм	Цвет	Кол-во штук в упаковке
12903	EL21	2.4	192/70	дневной	2835SMD	2	3,7V 1000 mAh	3/6	258x67x42	белый	40

Переносной.

Светильник с режимом работы DC.
Тип аккумулятора – литий-ионный.
Время зарядки – 20 часов.
Материал рассеивателя – пластик.
Материал корпуса – пластик.

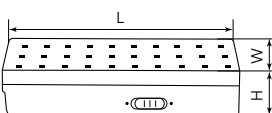

Отсек для хранения сетевого шнура



Выдвижные крепления петли



Артикул	Модель	Мощность, Вт	Световой поток, Лм	Цвет свечения	Источник света	Кол-во программ (режимов)	Источник питания	Время работы, ч	Размер LxWxH, мм	Цвет	Кол-во штук в упаковке
12668	EL115	2	120/60	дневной	3528SMD	2	3,7V 1200 mAh	4/8	205x65x30	белый	20
51644	EL115	2	120/60	дневной	3528SMD	2	3,7V 1200 mAh	4/8	205x65x30	черный	20

С цоколем.

5 Вт – 100% яркости в аварийном режиме.
9 и 12 Вт – 3 режима яркости в аварийном режиме (100, 50, 25%).
Светильник с режимом работы AC. Тип аккумулятора – литий-ионный.
Время зарядки – 12 часов.
Материал рассеивателя – пластик. Материал корпуса – пластик.

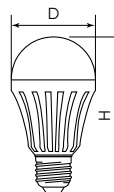

EL116



Артикул	Модель	Мощность, Вт	Световой поток, Лм	Цвет свечения	Источник света	Кол-во программ (режимов)	Источник питания	Время работы, ч	Размер DxH, мм	Цвет	Кол-во штук в упаковке
12984	EL116	5	400	дневной	5730SMD	1	3,7V 1200 mAh	3	Ø60x110	белый	100
48979	EL116	9	720	дневной	2835SMD	1	3,7V 1200 mAh	3	Ø60x124	белый	100
48980	EL116	12	960	дневной	2835SMD	1	3,7V 1200 mAh	3	Ø80x160	белый	60

С цоколем. 100% яркости в аварийном режиме.

Светильник с режимом работы AC.
Тип аккумулятора – литий-ионный.
Время зарядки – 12 часов.
Материал рассеивателя – пластик.
Материал корпуса – пластик.

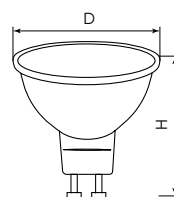

EL110

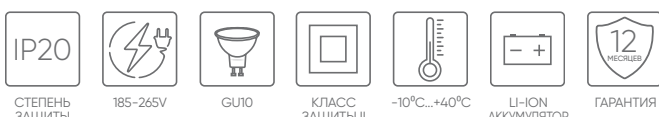

Артикул	Модель	Мощность, Вт	Световой поток, Лм	Цвет свечения	Источник света	Кол-во программ (режимов)	Источник питания	Время работы, ч	Размер LxWxH, мм	Цвет	Кол-во штук в упаковке
48981	EL110	5	400	белый	2835SMD	1	3,7V 300 mAh	2,5	50x50x58	белый	100
48982	EL110	5	400	дневной	2835SMD	1	3,7V 300 mAh	2,5	50x50x58	белый	100

EL117



С цоколем. Светильник с режимом работы AC. Аварийная мощность 3 Вт и световой поток 300 лм. Тип аккумулятора – литий-ионный. Время зарядки – 15–24 часов. Материал рассеивателя – пластик. Материал корпуса – пластик.

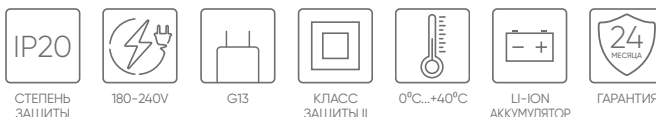
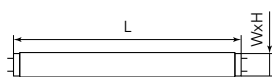

Артикул	Модель	Мощность, Вт	Световой поток, Лм	Цвет свечения	Источник света	Кол-во программ (режимов)	Источник питания	Время работы, ч	Размер LxWxH, мм	Цвет	Кол-во штук в упаковке
51532	EL117	9	900	белый	2835SMD	1	3,7V 2200 mAh	3	588x26x26	белый	20
51533	EL117	9	900	дневной	2835SMD	1	3,7V 2200 mAh	3	588x26x26	белый	20
51534	EL117	18	1800	белый	2835SMD	1	3,7V 2200 mAh	3	1198x26x26	белый	20
51535	EL117	18	1800	дневной	2835SMD	1	3,7V 2200 mAh	3	1198x26x26	белый	20

EL120



Отсек для хранения сетевого шнура



Выдвижные крепления петли

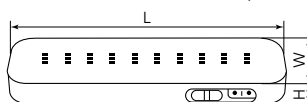

Переносной. В комплект входит наклейка «Выход». Светильник с режимом работы AC/DC. Тип аккумулятора – литий-ионный. Время зарядки – 20 часов. Материал рассеивателя – пластик. Материал корпуса – пластик.



Артикул	Модель	Мощность, Вт	Световой поток, Лм	Цвет свечения	Источник света	Кол-во программ (режимов)	Источник питания	Время работы, ч	Размер LxWxH, мм	Цвет	Кол-во штук в упаковке
12670	EL120	3	160/80	дневной	2835SMD	2	3,7V 1000 mAh	3,5/7	200x60x20	белый	50

ВЫХОД

EL121



Отсек для хранения сетевого шнура



Выдвижные крепления петли

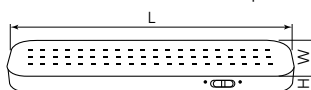

Переносной. В комплект входит наклейка «Выход». Светильник с режимом работы AC/DC. Тип аккумулятора – литий-ионный. Время зарядки – 20 часов. Материал рассеивателя – пластик. Материал корпуса – пластик.



Артикул	Модель	Мощность, Вт	Световой поток, Лм	Цвет свечения	Источник света	Кол-во программ (режимов)	Источник питания	Время работы, ч	Размер LxWxH, мм	Цвет	Кол-во штук в упаковке
12671	EL121	6	200/100	дневной	2835SMD	2	3,7V 1600 mAh	3,5/7	330x73x30	белый	30

ВЫХОД

EL126



Отсек для хранения сетевого шнура



Выдвижные крепления петли

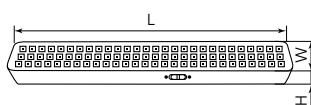

Переносной. Светильник с режимом работы DC. Тип аккумулятора – литий-ионный. Время зарядки – 20 часов. Материал рассеивателя – пластик. Материал корпуса – пластик.



Артикул	Модель	Мощность, Вт	Световой поток, Лм	Цвет свечения	Источник света	Кол-во программ (режимов)	Источник питания	Время работы, ч	Размер LxWxH, мм	Цвет	Кол-во штук в упаковке
32553	EL126	6	400/200	дневной	2835SMD	2	3,7V 2000 mAh	4/8	500x65x35	белый	15

Переносной.
Светильник с режимом работы DC.
Тип аккумулятора – литий-ионный.
Время зарядки – 24 часа.
Материал рассеивателя – пластик.
Материал корпуса – пластик.

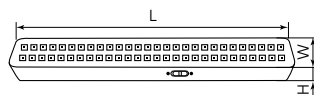

EL130, EL131, EL132 Feron.ONE



Отсек для хранения сетевого шнура



Выдвижные крепления петли



EL132



EL131



EL130

Артикул	Модель	Мощность, Вт	Световой поток, Лм	Цвет свечения	Источник света	Кол-во программ (режимов)	Источник питания	Время работы, ч	Размер LxWxH, мм	Цвет	Кол-во штук в упаковке
48987	EL130	2	140	дневной	2835SMD	2	3,7V 500 mAh	2/4	160x42x25	белый	40
48988	EL131	4	280	дневной	2835SMD	2	3,7V 1200 mAh	2/4	280x43x28.2	белый	40
48989	EL132	6	420	дневной	2835SMD	2	2*3,7V 1200 mAh	2/4	380x43x28.5	белый	20

Стационарный. Режим работы AC.
Способ установки: на стену, на подвес.
Тип аккумулятора – никель-кадмиевый.
Время зарядки – 24 часа.
Материал рассеивателя – стекло, оргстекло (EL60).
Материал корпуса – алюминий.



EL50

EL50, EL55, EL56, EL60



EL55



EL56



EL60

Артикул	Модель	Мощность, Вт	Световой поток, Лм	Цвет свечения	Источник света	Кол-во программ (режимов)	Источник питания	Время работы, ч	Размер LxWxH, мм	Цвет	Кол-во штук в упаковке
27075	EL50	1	48	дневной	6xLED	1	1.2V 600 mAh	2 часа	355x145x25	серебро	20
32551	EL55	1	72	дневной	6xLED	1	1.2V 600 mAh	2 часа	355x145x25	серебро	20
32552	EL56	1	72	дневной	6xLED	1	1.2V 600 mAh	2 часа	355x145x25	серебро	20
41438	EL60	1	48	дневной	10xLED	1	1.2V 800 mAh	2 часа	260x245x35	белый	20

EM100

Стационарный. В комплект входит наклейка «Выход».
Светильник с режимом работы AC/DC.
Тип аккумулятора – никель-кадмиевый.
Время зарядки – 20-24 часов.
Материал рассеивателя – негорючий пластик.
Материал корпуса – негорючий пластик.

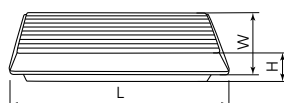

Артикул	Модель	Мощность, Вт	Световой поток, Лм	Цвет свечения	Источник света	Кол-во программ (режимов)	Источник питания	Время работы, ч	Размер LxWxH, мм	Цвет	Кол-во штук в упаковке
41535	EM100	2	200	дневной	2835SMD	2	3,6V 800 mAh	3	340x130x90	белый	10



EM101

Стационарный. В комплект входит наклейка «Выход».
Светильник с режимом работы AC/DC.
Тип аккумулятора – никель-кадмиевый.
Время зарядки – 20-24 часов.
Материал рассеивателя – негорючий пластик.
Материал корпуса – негорючий пластик.

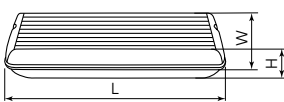

Артикул	Модель	Мощность, Вт	Световой поток, Лм	Цвет свечения	Источник света	Кол-во программ (режимов)	Источник питания	Время работы, ч	Размер LxWxH, мм	Цвет	Кол-во штук в упаковке
41536	EM101	2	200	дневной	2835SMD	2	3,6V 1000 mAh	3	340x110x80	белый	10



EM110



Отсек для хранения сетевого шнура

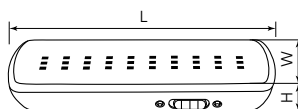

Стационарный. В комплект входит наклейка «Выход». Светильник с режимом работы AC/DC. Тип аккумулятора – никель-кадмиевый. Время зарядки – 5 часов. Материал рассеивателя – негорючий пластик. Материал корпуса – негорючий пластик.



Артикул	Модель	Мощность, Вт	Световой поток, Лм	Цвет свечения	Источник света	Кол-во программ (режимов)	Источник питания	Время работы, ч	Размер LxWxH, мм	Цвет	Кол-во штук в упаковке
41532	EM110	2	100	дневной	2835SMD	2	3,6V 400 mAh	1	205x31x58	белый	50

EM111



Отсек для хранения сетевого шнура

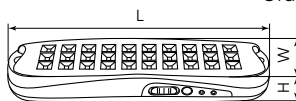

Стационарный. В комплект входит наклейка «Выход». Светильник с режимом работы AC/DC. Тип аккумулятора – никель-кадмиевый. Время зарядки – 10 часов. Материал рассеивателя – негорючий пластик. Материал корпуса – негорючий пластик.



Артикул	Модель	Мощность, Вт	Световой поток, Лм	Цвет свечения	Источник света	Кол-во программ (режимов)	Источник питания	Время работы, ч	Размер LxWxH, мм	Цвет	Кол-во штук в упаковке
41533	EM111	2	100	дневной	2835SMD	2	3,6V 1000 mAh	3	275x55x70	белый	40

EM112

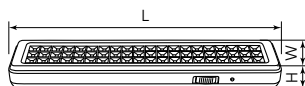

Стационарный. В комплект входит наклейка «Выход». Светильник с режимом работы AC/DC. Тип аккумулятора – никель-кадмиевый. Время зарядки – 12 часов. Материал рассеивателя – негорючий пластик. Материал корпуса – негорючий пластик.



Сетевой шнур



Артикул	Модель	Мощность, Вт	Световой поток, Лм	Цвет свечения	Источник света	Кол-во программ (режимов)	Источник питания	Время работы, ч	Размер LxWxH, мм	Цвет	Кол-во штук в упаковке
41534	EM112	4	200	дневной	2835SMD	2	3,6V 1800 mAh	3	348x38x39	белый	40

STLB01

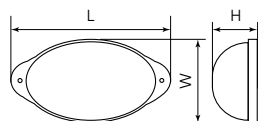

Светильник-вспышка. 50-60 вспышек в минуту.



Артикул	Модель	Мощность, Вт	Кол-во светодиодов	Размер LxWxH, мм	Цвет	Кол-во штук в упаковке
29894	STLB01	1,3	18	113x61x50	○ белый	100
29898	STLB01	1,3	18	113x61x50	● желтый	100
29897	STLB01	1,3	18	113x61x50	● зеленый	100
29895	STLB01	1,3	18	113x61x50	● красный	100
29896	STLB01	1,3	18	113x61x50	● синий	100



TH2300, TH2302, TH2303, TH2304, TH2306, TH2308

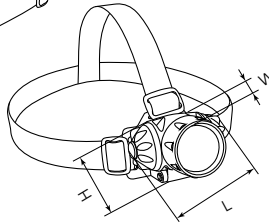
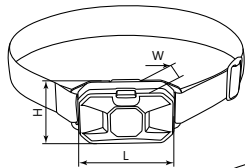
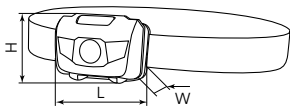

Материал – пластик.



СТЕПЕНЬ ЗАЩИТЫ



ИСТОЧНИК ПИТАНИЯ



ГАРАНТИЯ



TH2300



TH2302



TH2306



TH2308



TH2303, TH2304

Артикул	Модель	Мощность, Вт	Световой поток, Лм	Кол-во программ (режимов)	Источник питания	Время работы, ч	Размер LxWxH, мм	Цвет	Кол-во штук в упаковке
41679	TH2300	3	120	3	3xAAA	20	60x40x45	белый	100
41681	TH2302	3	120	4	3xAAA	20	60x45x35	белый	100
41707	TH2303	1	20	2	3xAAA	25	60x50x70	серый	200
41708	TH2304	3	35	4	3xAAA	18	70x55x70	серый	200
41710	TH2306	2	150	3	3xAAA	25	60x35x20	красный	250
41712	TH2308	2	150	1	3xAAA	25	50x40x25	красный	250

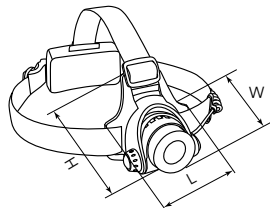
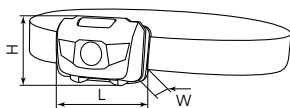

Материал – пластик, алюминий (TH2305).



СТЕПЕНЬ ЗАЩИТЫ



LI-ION АККУМУЛЯТОР



ГАРАНТИЯ



TH2301



TH2305

Артикул	Модель	Мощность, Вт	Световой поток, Лм	Кол-во программ (режимов)	Источник питания	Время работы, ч	Размер LxWxH, мм	Цвет	Кол-во штук в упаковке
41680	TH2301	3	120	3	Lithium battery 3,7V 2000 mAh	10	60x42x35	серый	100
41709	TH2305	5	500	3	Lithium battery 3,7V 2x2000 mAh	10	80x75x50	черный	50



TH2309, TH2310



Тип аккумулятора – литий-ионный.
 Время зарядки – 2 часа (TH2309),
 3 часа (TH2310).
 Материал – пластик (TH2309),
 ABS пластик, резина (TH2310).



СТЕПЕНЬ ЗАЩИТЫ



LI-ION АККУМУЛЯТОР



ГАРАНТИЯ

Артикул	Модель	Мощность, Вт	Световой поток, Лм	Кол-во программ (режимов)	Источник питания	Время работы, ч	Размер LxWxH, мм	Цвет	Кол-во штук в упаковке
41713	TH2309	5	200	4	Lithium battery 3,7V 2000 mAh	2	70x20x20	черный	100
48525	TH2310	5	400	4	Lithium battery 3,7V 1500 mAh	8	190x190x30	черный	100

TH2312, TH2313



Тип аккумулятора – литий-ионный.
 Время зарядки – 2 часа.
 Материал – пластик (TH2312),
 алюминий (TH2313).



СТЕПЕНЬ ЗАЩИТЫ



LI-ION АККУМУЛЯТОР



ГАРАНТИЯ

Артикул	Модель	Мощность, Вт	Световой поток, Лм	Кол-во программ (режимов)	Источник питания	Время работы, ч	Размер LxWxH, мм	Цвет	Кол-во штук в упаковке
51117	TH2312	5	250	5	Lithium battery 3,7V 800 mAh	4	70x36x33	синий	120
51119	TH2313	3	800	3	Lithium battery 3,7V 1000 mAh	4	89x30x28	чёрный	72

TH2314, TH2315



Время зарядки – 2 часа.
 Материал – алюминий (TH2314),
 пластик ABS (TH2315).



СТЕПЕНЬ ЗАЩИТЫ



ГАРАНТИЯ

Артикул	Модель	Мощность, Вт	Световой поток, Лм	Кол-во программ (режимов)	Источник питания	Время работы, ч	Размер LxWxH, мм	Цвет	Кол-во штук в упаковке
51621	TH2314	20	1000	3	Li-Po battery 3,7V 2500 mAh	5	75x75x40	черный	100
51620	TH2315	5	550	4	Lithium battery 3,7V 2000 mAh	5	93x44x50	черный	100



TH2400, TH2401

Тип аккумулятора – литий-ионный.
Возможность работы от батареек 3xAAA.
Время зарядки – 2 часа.
Материал – алюминий.

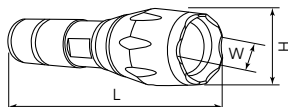

Артикул	Модель	Мощность, Вт	Световой поток, Лм	Кол-во программ (режимов)	Источник питания	Время работы, ч	Размер L×W×H, мм	Цвет	Кол-во штук в упаковке
41682	TH2400	5	250	5	Lithium battery 3,7V 2000 mAh	5	145×40×35	черный	50
41683	TH2401	5	250	5	Lithium battery 3,7V 2000 mAh	5	145×35×35	черный	50



TH2293, TH2294, TH2295

Наличие выдвижной вилки.
Тип аккумулятора – свинцово-кислотный.
Время зарядки – 12-15 часов.

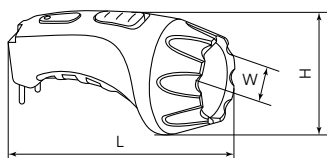

Артикул	Модель	Кол-во LED	Кол-во программ (режимов)	Источник питания	Время работы, ч	Размер L×W×H, мм	Цвет	Кол-во штук в упаковке
12651	TH2293	4	1	DC 4V 500 mAh	6	133×67×67	желтый	120
12652	TH2294	7	1	DC 4V 800 mAh	8	153×78×80	желтый	60
12653	TH2295	15	1	DC 4V 800 mAh	6	185×97×100	желтый	50



TH2402, TH2403



TH2402



TH2403

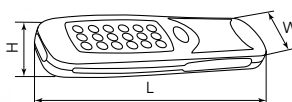

Материал – пластик.
Батарейки в комплект не входят.



СТЕПЕНЬ ЗАЩИТЫ



ИСТОЧНИК ПИТАНИЯ



ГАРАНТИЯ



Артикул	Модель	Мощность, Вт	Световой поток, Лм	Кол-во программ (режимов)	Источник питания	Размер L×W×H, мм	Цвет	Кол-во штук в упаковке
41714	TH2402	2	180	1	3×AA	200×60×35	черный	100
41715	TH2403	2	180	3	3×AA	205×58×28	черный	100

TH2404

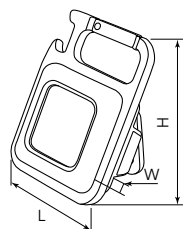

4 режима работы. 4 вида крепления.
Тип аккумулятора – литий-ионный.
Время зарядки – 1 час.
Материал – пластик, алюминий.



СТЕПЕНЬ ЗАЩИТЫ



LI-ION АККУМУЛЯТОР



ГАРАНТИЯ

Артикул	Модель	Световой поток, Лм	Кол-во программ (режимов)	Источник питания	Время работы, ч	Размер L×W×H, мм	Цвет	Кол-во штук в упаковке
48524	TH2404	800	4	Lithium battery 3,7V 500 mAh	2	43×22×60	черный	200

TH2408, TH2411

Тип аккумулятора – литий-ионный.
Время зарядки – 2 часа.
Материал – пластик (TH2408),
алюминий (TH2411).



СТЕПЕНЬ
ЗАЩИТЫ



LI-ION
АККУМУЛЯТОР



ГАРАНТИЯ
12
МЕСЯЦЕВ

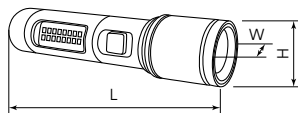

TH2411



TH2408

Артикул	Модель	Мощность, Вт	Световой поток, Лм	Кол-во программ (режимов)	Источник питания	Время работы, ч	Размер LxWxH, мм	Цвет	Кол-во штук в упаковке
5118	TH2408	3	200	3	Lithium battery 3,7V 800 mAh	2	93x93x25	чёрный	120
51619	TH2411	10	500	6	Lithium battery 3,7V 2000 mAh	3	34x26x129	черный	100

TH2409

Режимы работы: 100%, 50%, строб, боковой свет.
Тип аккумулятора – литий-ионный.
Время зарядки – 4 часа.
Материал – ABS пластик.



СТЕПЕНЬ
ЗАЩИТЫ



LI-ION
АККУМУЛЯТОР



ГАРАНТИЯ
12
МЕСЯЦЕВ

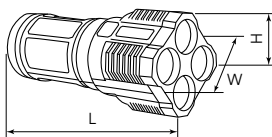

Видео на
RUTUBE



Артикул	Модель	Мощность, Вт	Световой поток, Лм	Кол-во программ (режимов)	Источник питания	Время работы, ч	Размер LxWxH, мм	Цвет	Кол-во штук в упаковке
48789	TH2409	5	500	4	Lithium battery 3,7V 1200 mAh	5	140x50x50	черный	120

TH2410

USB TYPE-C.
Режимы работы: 100%, 50%, строб, боковой свет.
Тип аккумулятора – литий-ионный.
Время зарядки – 3 часа.
Материал – пластик, алюминий.



СТЕПЕНЬ
ЗАЩИТЫ



LI-ION
АККУМУЛЯТОР



ГАРАНТИЯ
12
МЕСЯЦЕВ

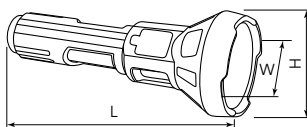

Видео на
RUTUBE



Артикул	Модель	Мощность, Вт	Световой поток, Лм	Кол-во программ (режимов)	Источник питания	Время работы, ч	Размер LxWxH, мм	Цвет	Кол-во штук в упаковке
48790	TH2410	5	500	4	Lithium battery 3,7-4,2V 1200 mAh	5	165x65x68	серый, черный	120

TH2412

С солнечной батареей.
Режимы работы: основной свет, боковой свет, строб.
Тип аккумулятора – литий-ионный.
Время зарядки – 3 часа.
Материал – ABS пластик.



СТЕПЕНЬ
ЗАЩИТЫ



LI-ION
АККУМУЛЯТОР



ГАРАНТИЯ
12
МЕСЯЦЕВ

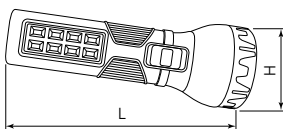

Артикул	Модель	Мощность, Вт	Световой поток, Лм	Кол-во программ (режимов)	Источник питания	Время работы, ч	Размер LxWxH, мм	Цвет	Кол-во штук в упаковке
51735	TH2412	3	300	2	Lithium battery 3,7V 1200 mAh	3-4	160x160x58	белый	160



LB-7000

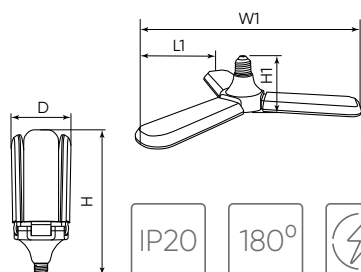

Красно-синий спектр.
Стимулирует рост цветов, рассады, овощей.
Материал рассеивателя – прозрачный пластик.
Материал корпуса – пластик.

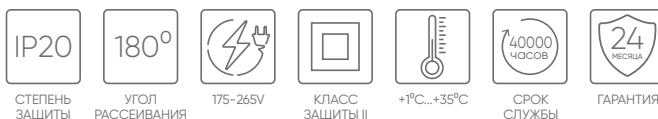

Артикул	Модель	Мощность, Вт	Цвет свечения	Фотосинтетический фотонный поток, мкмоль/с	Цоколь	Размер D×H, мм	Размер в развернутом виде L1×W1×H1, мм	Цвет	Кол-во штук в упаковке
48443	LB-7000	20	розовый	32	E27	Ø63×230	355×63×70	белый	50
48444	LB-7000	30	розовый	41	E27	Ø80×240	300×335×85	белый	50
48445	LB-7000	40	розовый	58	E27	Ø95×240	355×335×100	белый	25

LB-7060, LB-7061, LB-7062

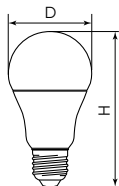

Лампы LB-7060, LB-7061 с красно-синим спектром обеспечивают активный рост и развитие растений. Лампа LB-7062 с полным спектром свечения позволяет полностью заменить солнце и поэтому отлично подходит для всех стадий жизни растения.
Материал рассеивателя – прозрачный пластик.
Материал корпуса – пластик.

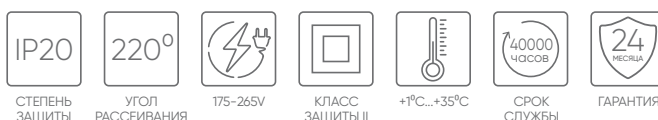

Артикул	Модель	Мощность, Вт	Цвет свечения	Фотосинтетический фотонный поток, мкмоль/с	Цоколь	Размер D×H, мм	Цвет	Кол-во штук в упаковке
38275	LB-7060	10	розовый	18	E27	Ø60×118	белый	10/100
38276	LB-7061	15	розовый	25	E27	Ø60×118	белый	10/100
38277	LB-7062	12	кремовый	22	E27	Ø60×118	белый	10/100

LB-7063, LB-7064

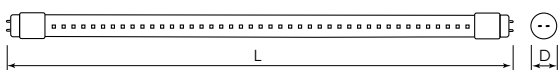

Красно-синий спектр.
Материал рассеивателя – стекло.
Материал корпуса – пластик.

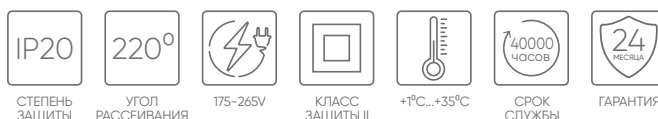

Артикул	Модель	Мощность, Вт	Цвет свечения	Фотосинтетический фотонный поток, мкмоль/с	Цоколь	Размер D×H, мм	Цвет	Кол-во штук в упаковке
51662	LB-7063	11	розовый	19,8	G13	Ø26×600	белый	30
51663	LB-7064	22	розовый	39,6	G13	Ø26×1200	белый	30

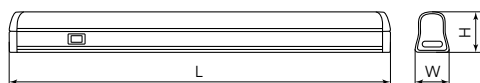

AL7001, AL7002

AL7001 – красно-синий спектр.
AL7002 – полный спектр.
Материал рассеивателя – пластик.
Материал корпуса – пластик.

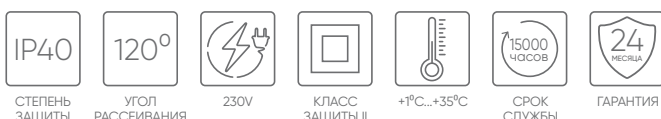

Артикул	Модель	Мощность, Вт	Цвет свечения	Фотосинтетический фотонный поток, мкмоль/с	Тип светодиода	Размер L×W×H, мм	Цвет	Кол-во штук в упаковке
41351	AL7001	9	розовый	16,5	SMD2835	573×20×31	белый	30
41352	AL7001	14	розовый	25,5	SMD2835	873×20×31	белый	30
41353	AL7001	18	розовый	33	SMD2835	1173×20×31	белый	30
41354	AL7002	9	кремовый	16,5	SMD2835	573×20×31	белый	30
41355	AL7002	14	кремовый	25,5	SMD2835	873×20×31	белый	30
41356	AL7002	18	кремовый	33	SMD2835	1173×20×31	белый	30

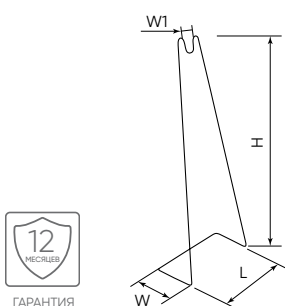

держатель для фитолампы серии AL ДС-7000

Состоит из двух держателей. Позволяет устанавливать светильники диаметром до 35 мм. Материал – стальной профиль с антикоррозийным покрытием.



Артикул	Модель	Размер L×W×H, мм	Ширина паза W1, мм	Цвет	Кол-во штук в упаковке
48513	ДС-7000	200×105×500	35	белый	20



05 СВЕТОДИОДНЫЕ ЛЕНТЫ



LS603



Артикул	Модель	Мощность, Вт/м	Световой поток на 1 м, Лм	Цвет свечения/цветовая температура, К	Кол-во LED на метр	Тип светодиода	Ширина ленты, мм	Длина ленты, мм	Кол-во штук в упаковке
27744	LS603	4,8	700	6500	60	SMD2835	8	1000	100
27597	LS603	4,8	700	3000	60	SMD2835	8	5000	40
41446	LS603	4,8	700	4000	60	SMD2835	8	5000	40
27603	LS603	4,8	700	6500	60	SMD2835	8	5000	40
27672	LS603	4,8	-	красный	60	SMD2835	8	5000	40
27670	LS603	4,8	-	желтый	60	SMD2835	8	5000	40
27671	LS603	4,8	-	зеленый	60	SMD2835	8	5000	40
27673	LS603	4,8	-	синий	60	SMD2835	8	5000	40



в разрезе

LS604

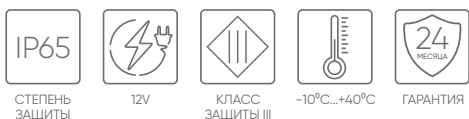

Артикул	Модель	Мощность, Вт/м	Световой поток на 1 м, Лм	Цвет свечения/цветовая температура, К	Кол-во LED на метр	Тип светодиода	Ширина ленты, мм	Длина ленты, мм	Кол-во штук в упаковке
27752	LS604	4,8	700	6500	60	SMD2835	8	1000	100
27640	LS604	4,8	700	3000	60	SMD2835	8	5000	40
48219	LS604	4,8	700	4000	60	SMD2835	8	5000	40
27638	LS604	4,8	700	6500	60	SMD2835	8	5000	40
27674	LS604	4,8	-	желтый	60	SMD2835	8	5000	40
27675	LS604	4,8	-	зеленый	60	SMD2835	8	5000	40
27676	LS604	4,8	-	красный	60	SMD2835	8	5000	40
27677	LS604	4,8	-	синий	60	SMD2835	8	5000	40

В силиконовой оболочке.

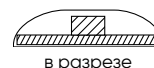

в разрезе

LS606

Комплектация*: для 27706: коннекторы "мама", контроллер, выключатель, драйвер 90W;
 для 27722: коннекторы "мама", контроллер, выключатель, драйвер 60W;
 для 27720: коннектор "мама", выключатель, драйвер 60W.

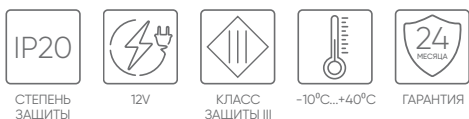

Артикул	Модель	Мощность, Вт/м	Световой поток на 1 м, Лм	Цвет свечения/цветовая температура, К	Кол-во LED на метр	Тип светодиода	Ширина ленты, мм	Длина ленты, мм	Кол-во штук в упаковке
41449	LS606	14,4	-	RGB	60	SMD5050	10	5000	40
27646	LS606	14,4	1200	3000	60	SMD5050	10	5000	40
41447	LS606	14,4	1200	4000	60	SMD5050	10	5000	40
27644	LS606	14,4	1200	6500	60	SMD5050	10	5000	40
Готовые комплекты									
27720	LS606	14,4	720	6500	60	SMD5050	10	3000	20
27722	LS606	14,4	-	RGB	60	SMD5050	10	3000	20
27706	LS606	14,4	-	RGB	60	SMD5050	10	5000	20

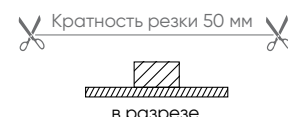

в разрезе

LS607

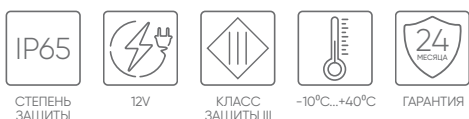

Артикул	Модель	Мощность, Вт/м	Световой поток на 1 м, Лм	Цвет свечения/цветовая температура, К	Кол-во LED на метр	Тип светодиода	Ширина ленты, мм	Длина ленты, мм	Кол-во штук в упаковке
27654	LS607	14,4	1200	3000	60	SMD5050	10	5000	40
48290	LS607	14,4	1200	4000	60	SMD5050	10	5000	40
27652	LS607	14,4	1200	6500	60	SMD5050	10	5000	40
27651	LS607	14,4	-	RGB	60	SMD5050	10	5000	40

В силиконовой оболочке.

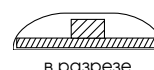

в разрезе

*Комплектация может меняться в зависимости от партии.

Подключение светодиодной ленты осуществляется через блок питания постоянного тока на напряжение 12V (приобретается отдельно).



LS612



СТЕПЕНЬ ЗАЩИТЫ



12V



КЛАСС ЗАЩИТЫ III



-10°C...+40°C



ГАРАНТИЯ

Кратность резки 25 мм



в разрезе

Артикул	Модель	Мощность, Вт/м	Световой поток на 1 м, Лм	Цвет свечения/цветовая температура, К	Кол-во LED на метр	Тип светодиода	Ширина ленты, мм	Длина ленты, мм	Кол-во штук в упаковке
27730	LS612	9,6	1100	3000	120	SMD2835	8	5000	40
41448	LS612	9,6	1100	4000	120	SMD2835	8	5000	40
27729	LS612	9,6	1100	6500	120	SMD2835	8	5000	40

LS613



СТЕПЕНЬ ЗАЩИТЫ



12V



КЛАСС ЗАЩИТЫ III



-10°C...+40°C



ГАРАНТИЯ

В силиконовой оболочке.

Кратность резки 25 мм

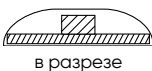

в разрезе

Артикул	Модель	Мощность, Вт/м	Световой поток на 1 м, Лм	Цвет свечения/цветовая температура, К	Кол-во LED на метр	Тип светодиода	Ширина ленты, мм	Длина ленты, мм	Кол-во штук в упаковке
27732	LS613	9,6	1100	3000	120	SMD2835	8	5000	40
51637	LS613	9,6	1100	4000	120	SMD2835	8	5000	40
27731	LS613	9,6	1100	6500	120	SMD2835	8	5000	40

LS616



СТЕПЕНЬ ЗАЩИТЫ



12V



КЛАСС ЗАЩИТЫ III



-10°C...+40°C



ГАРАНТИЯ

Кратность резки 16,5 мм



в разрезе

Артикул	Модель	Мощность, Вт/м	Световой поток на 1 м, Лм	Цвет свечения/цветовая температура, К	Кол-во LED на метр	Тип светодиода	Ширина ленты, мм	Длина ленты, мм	Кол-во штук в упаковке
41279	LS616	17	1700	3000	180	SMD2835	10	5000	40
41530	LS616	17	1700	4000	180	SMD2835	10	5000	40
41280	LS616	17	1700	6500	180	SMD2835	10	5000	40

Подключение светодиодной ленты осуществляется через блок питания постоянного тока на напряжение 12V (приобретается отдельно).



LS626

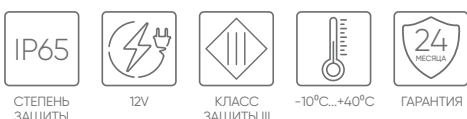

Артикул	Модель	Мощность, Вт/м	Световой поток на 1 м, Лм	Цвет свечения/цветовая температура, К	Кол-во LED на метр	Тип светодиода	Ширина ленты, мм	Длина ленты, мм	Кол-во штук в упаковке
51638	LS626	17	1700	3000	180	SMD2835	10	5000	50
51639	LS626	17	1700	4000	180	SMD2835	10	5000	50
51640	LS626	17	1700	6500	180	SMD2835	10	5000	50

Кратность резки 16,5 мм

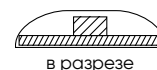

в разрезе

LS617

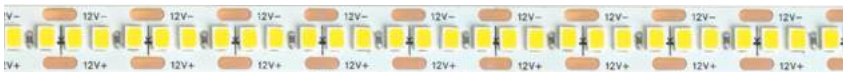
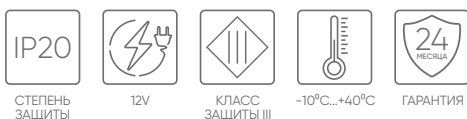

Артикул	Модель	Мощность, Вт/м	Световой поток на 1 м, Лм	Цвет свечения/цветовая температура, К	Кол-во LED на метр	Тип светодиода	Ширина ленты, мм	Длина ленты, мм	Кол-во штук в упаковке
48826	LS617	19	1800	3000	240	SMD2835	10	5000	100
48827	LS617	19	1800	4000	240	SMD2835	10	5000	100
48828	LS617	19	1800	6500	240	SMD2835	10	5000	100

Кратность резки 12,5 мм



в разрезе

LS630

Светодиодные ленты COB (Chip on Board) представляют собой инновационное решение, в котором светодиоды размещены непосредственно на печатной плате, что обеспечивает более равномерное распределение света и повышенную яркость.

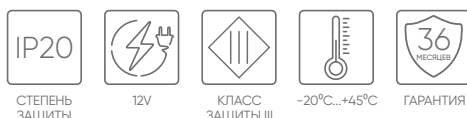

Артикул	Модель	Мощность, Вт/м	Световой поток на 1 м, Лм	Цвет свечения/цветовая температура, К	Кол-во LED на метр	Тип светодиода	Ширина ленты, мм	Длина ленты, мм	Кол-во штук в упаковке
48947	LS630	7	480	3000	400	COB	3	5000	100
48948	LS630	7	480	4000	400	COB	3	5000	100
48949	LS630	7	480	6500	400	COB	3	5000	100
48950	LS630	7	-	● желтый	400	COB	3	5000	100
48951	LS630	7	-	● зеленый	400	COB	3	5000	100
48952	LS630	7	-	● красный	400	COB	3	5000	100
48953	LS630	7	-	● синий	400	COB	3	5000	100

Кратность резки 10 мм

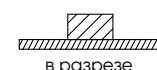

в разрезе

Подключение светодиодной ленты осуществляется через блок питания постоянного тока на напряжение 12V (приобретается отдельно).

LB001 трансформатор для светодиодной ленты 12V



Артикул	Модель	Входное напряжение, В	Выходное напряжение, В	Нагрузка, Вт	Входной ток, А	Выходной ток, А	Размер L×W×H, мм	Кол-во штук в упаковке
48010	LB001	100-264	12	18	0,28	1,5	192×18×18	100
48011	LB001	100-264	12	24	0,35	2	192×18×18	200
41343	LB001	100-264	12	36	0,28	3	283×18×18	100
41344	LB001	100-264	12	48	0,38	4	283×18×18	100
41345	LB001	100-264	12	60	0,47	5	311×18×18	100
48015	LB001	100-264	12	72	0,8	6	345×18×18	100

LB002 трансформатор для светодиодной ленты 12V



48005



41350



41349

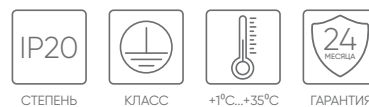

Артикул	Модель	Входное напряжение, В	Выходное напряжение, В	Нагрузка, Вт	Входной ток, А	Выходной ток, А	Размер L×W×H, мм	Кол-во штук в упаковке
48005	LB002	100-264	12	12	0,16	1	70×38×31	400
41349	LB002	100-264	12	30	0,23	2,5	85×58×35	100
41350	LB002	185-265	12	60	0,03	5	110×78×36	100

LB003, LB005 трансформатор для светодиодной ленты 12V



21480



21489, 21490



48051



48050



Артикул	Модель	Входное напряжение, В	Выходное напряжение, В	Нагрузка, Вт	Входной ток, А	Выходной ток, А	Размер L×W×H, мм	Кол-во штук в упаковке
21480	LB003	170-260	12	6	0,06	0,5	52×27×22	200
48050	LB005	176-264	12	12	0,1	1	80×70×25	250
48051	LB005	176-264	12	24	0,3	2	90×34×47	200
21489	LB005	110-230	12	30	1,5	2,5	110×53×33	75
21490	LB005	110-230	12	60	0,3	5	130×55×32	75

LB007 трансформатор для светодиодной ленты 12V



Артикул	Модель	Входное напряжение, В	Выходное напряжение, В	Нагрузка, Вт	Входной ток, А	Выходной ток, А	Размер L×W×H, мм	Кол-во штук в упаковке
48052	LB007	176-264	12	20	0,2	1,6	132×30×20	100
48053	LB007	176-264	12	30	0,3	2,5	160×30×20	50
48054	LB007	176-264	12	40	0,4	3,3	160×30×20	50
48056	LB007	176-264	12	60	0,6	5	180×40×22	50
21493	LB007	176-264	12	100	0,8	8,3	216×45×36	30
48060	LB007	176-264	12	150	1,5	12,5	215×65×40	30
48061	LB007	176-264	12	200	2	16,5	215×65×40	15
48743	LB007	176-264	12	400	2	33,3	245×77×41	10



трансформатор для светодиодной ленты 12V LB009



СТЕПЕНЬ ЗАЩИТЫ

КЛАСС ЗАЩИТЫ I

+1°C...+35°C

ГАРАНТИЯ

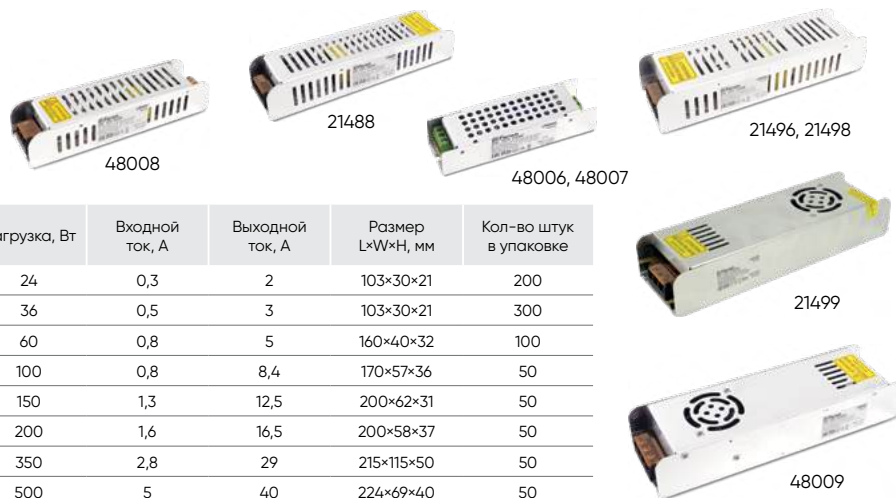

Артикул	Модель	Входное напряжение, В	Выходное напряжение, В	Нагрузка, Вт	Входной ток, А	Выходной ток, А	Размер L×W×H, мм	Кол-во штук в упаковке
48006	LB009	176-264	12	24	0,3	2	103×30×21	200
48007	LB009	176-264	12	36	0,5	3	103×30×21	300
48008	LB009	176-264	12	60	0,8	5	160×40×32	100
21488	LB009	176-264	12	100	0,8	8,4	170×57×36	50
21496	LB009	176-264	12	150	1,3	12,5	200×62×31	50
21498	LB009	176-264	12	200	1,6	16,5	200×58×37	50
21499	LB009	176-264	12	350	2,8	29	215×115×50	50
48009	LB009	176-264	12	500	5	40	224×69×40	50

LS501

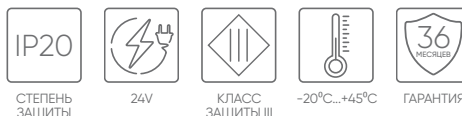

Артикул	Модель	Мощность, Вт/м	Световой поток на 1 м, Лм	Цвет свечения/цветовая температура, К	Кол-во LED на метр	Тип светодиода	Ширина ленты, мм	Длина ленты, мм	Кол-во штук в упаковке
41056	LS501	11	1100	3000	120	SMD2835	8	5000	40
41057	LS501	11	1100	4000	120	SMD2835	8	5000	40
41058	LS501	11	1100	6500	120	SMD2835	8	5000	40
51823	LS501	11	-	RGB	120	SMD2835	10	5000	50

LS511

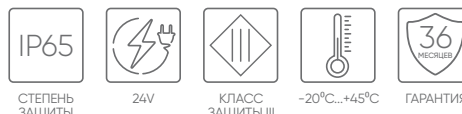

Артикул	Модель	Мощность, Вт/м	Световой поток на 1 м, Лм	Цвет свечения/цветовая температура, К	Кол-во LED на метр	Тип светодиода	Ширина ленты, мм	Длина ленты, мм	Кол-во штук в упаковке
51634	LS511	11	1100	3000	120	SMD2835	8	5000	40
51635	LS511	11	1100	4000	120	SMD2835	8	5000	50
51636	LS511	11	1100	6000	120	SMD2835	8	5000	40

LS502

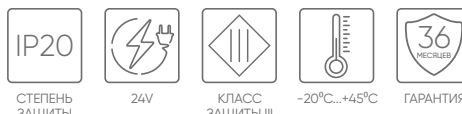

Артикул	Модель	Мощность, Вт/м	Световой поток на 1 м, Лм	Цвет свечения/цветовая температура, К	Кол-во LED на метр	Тип светодиода	Ширина ленты, мм	Длина ленты, мм	Кол-во штук в упаковке
41527	LS502	16	1600	3000	180	SMD2835	10	5000	40
41528	LS502	16	1600	4000	180	SMD2835	10	5000	40
41529	LS502	16	1600	6000	180	SMD2835	10	5000	40
51824	LS502	16	-	RGB	180	SMD2835	10	5000	50

LS512



Артикул	Модель	Мощность, Вт/м	Световой поток на 1 м, Лм	Цвет свечения/цветовая температура, К	Кол-во LED на метр	Тип светодиода	Ширина ленты, мм	Длина ленты, мм	Кол-во штук в упаковке
51825	LS512	16	1600	3000	180	SMD2835	10	5000	50
51826	LS512	16	1600	4000	180	SMD2835	10	5000	50
51827	LS512	16	1600	6000	180	SMD2835	10	5000	50

LS503



Артикул	Модель	Мощность, Вт/м	Световой поток на 1 м, Лм	Цвет свечения/цветовая температура, К	Кол-во LED на метр	Тип светодиода	Ширина ленты, мм	Длина ленты, мм	Кол-во штук в упаковке
48829	LS503	22	2000	3000	240	SMD2835	10	5000	100
48830	LS503	22	2000	4000	240	SMD2835	10	5000	100
48831	LS503	22	2000	6000	240	SMD2835	10	5000	100

Подключение светодиодной ленты осуществляется через блок питания постоянного тока на напряжение 24V (приобретается отдельно).

LS504



СТЕПЕНЬ ЗАЩИТЫ 24V КЛАСС ЗАЩИТЫ III -20°C...+45°C ГАРАНТИЯ 36 MESEBEN



Артикул	Модель	Мощность, Вт/м	Световой поток на 1 м, Лм	Цвет свечения/цветовая температура, К	Кол-во LED на метр	Тип светодиода	Ширина ленты, мм	Длина ленты, мм	Кол-во штук в упаковке
51835	LS504	16	1600	3000+6500	192	SMD2835	8	5000	10



стабилизированная LS520

Предназначена для организации световых линий. Максимальная длина подключаемого отрезка не должна превышать 20 метров.



СТЕПЕНЬ ЗАЩИТЫ 24V КЛАСС ЗАЩИТЫ III -20°C...+45°C ГАРАНТИЯ 36 MESEBEN



Артикул	Модель	Мощность, Вт/м	Световой поток на 1 м, Лм	Цвет свечения/цветовая температура, К	Кол-во LED на метр	Тип светодиода	Ширина ленты, мм	Длина ленты, мм	Кол-во штук в упаковке
41276	LS520	11	1100	3000	120	SMD2835	10	20000	10
41277	LS520	11	1100	4000	120	SMD2835	10	20000	10
41278	LS520	9,6	1100	6000	120	SMD2835	10	20000	10



LS532

Светодиодные ленты COB (Chip on Board) представляют собой инновационное решение, в котором светодиоды размещены непосредственно на печатной плате, что обеспечивает более равномерное распределение света и повышенную яркость.



СТЕПЕНЬ ЗАЩИТЫ 24V КЛАСС ЗАЩИТЫ III -20°C...+45°C ГАРАНТИЯ 36 MESEBEN



Артикул	Модель	Мощность, Вт/м	Световой поток на 1 м, Лм	Цвет свечения/цветовая температура, К	Кол-во LED на метр	Тип светодиода	Ширина ленты, мм	Длина ленты, мм	Кол-во штук в упаковке
51844	LS532	10	900	3000	320	COB	5	5000	40
51845	LS532	10	900	4000	320	COB	5	5000	40
51846	LS532	10	900	6500	320	COB	5	5000	40



LS530, LS531

Светодиодные ленты COB (Chip on Board) представляют собой инновационное решение, в котором светодиоды размещены непосредственно на печатной плате, что обеспечивает более равномерное распределение света и повышенную яркость.



СТЕПЕНЬ ЗАЩИТЫ 24V КЛАСС ЗАЩИТЫ III -20°C...+45°C ГАРАНТИЯ 36 MESEBEN



Артикул	Модель	Мощность, Вт/м	Световой поток на 1 м, Лм	Цвет свечения/цветовая температура, К	Кол-во LED на метр	Тип светодиода	Ширина ленты, мм	Длина ленты, мм	Кол-во штук в упаковке
48263	LS530	10	900	3000	320	COB	8	5000	150
48264	LS530	10	900	4000	320	COB	8	5000	150
48265	LS530	10	900	6500	320	COB	8	5000	150
48269	LS530	8	-	● желтый	320	COB	8	5000	40
48268	LS530	8	-	● зеленый	320	COB	8	5000	40
48266	LS530	8	-	● красный	320	COB	8	5000	40
48267	LS530	8	-	● синий	320	COB	8	5000	40
48970	LS530	12	1200	3000	512	COB	10	5000	150
48969	LS530	12	1200	4000	512	COB	10	5000	150
48968	LS530	12	1200	6500	512	COB	10	5000	150
48946	LS531	14	-	● RGB	480	COB	10	5000	100



Подключение светодиодной ленты осуществляется через блок питания постоянного тока на напряжение 24V (приобретается отдельно).



LB001 трансформатор для светодиодной ленты 24V



Артикул	Модель	Входное напряжение, В	Выходное напряжение, В	Нагрузка, Вт	Входной ток, А	Выходной ток, А	Размер LxWxH, мм	Кол-во штук в упаковке
48012	LB001	100-264	24	36	0,5	1,5	283×18×18	100
48013	LB001	100-264	24	48	0,65	2	283×18×18	100
48014	LB001	100-264	24	60	0,8	2,5	311×18×18	100
48741	LB001	100-264	24	72	0,8	3	345×18×18	100

LB007 трансформатор для светодиодной ленты 24V



Артикул	Модель	Входное напряжение, В	Выходное напряжение, В	Нагрузка, Вт	Входной ток, А	Выходной ток, А	Размер LxWxH, мм	Кол-во штук в упаковке
48055	LB007	176-264	24	40	0,4	1,6	160×30×20	50
48057	LB007	176-264	24	60	0,6	2,5	180×40×22	50
48059	LB007	176-264	24	100	1	4,1	216×45×36	30
48742	LB007	176-264	24	200	2	8,3	215×65×40	15
48744	LB007	176-264	24	400	2	16,6	245×77×41	10

LB019 трансформатор для светодиодной ленты 24V



Артикул	Модель	Входное напряжение, В	Выходное напряжение, В	Нагрузка, Вт	Входной ток, А	Выходной ток, А	Размер LxWxH, мм	Кол-во штук в упаковке
48046	LB019	176-264	24	60	0,8	2,5	160×40×32	100
41059	LB019	176-264	24	100	1	4,1	188×46×35	50
41060	LB019	176-264	24	150	1,5	6,25	200×62×31	50
48047	LB019	176-264	24	200	1,8	8,3	224×69×40	50
41413	LB019	176-264	24	250	2	10	224×69×40	50
48048	LB019	176-264	24	350	3	15	224×69×40	50
48049	LB019	176-264	24	500	5	20	224×69×40	50



стабилизированная LS420

Предназначена для организации световых линий.
Максимальная длина подключаемого отрезка
не должна превышать 40 метров.

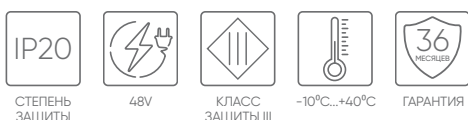

Артикул	Модель	Мощность, Вт/м	Световой поток на 1 м, Лм	Цвет свечения/цветовая температура, К	Кол-во LED на метр	Тип светодиода	Ширина ленты, мм	Длина ленты, мм	Кол-во штук в упаковке
48791	LS420	8	1000	3000	120	SMD2835	10	40000	10
48792	LS420	8	1000	4000	120	SMD2835	10	40000	10
48793	LS420	8	1000	6500	120	SMD2835	10	40000	10



трансформатор для светодиодной ленты 48V LB049



Артикул	Модель	Входное напряжение, В	Выходное напряжение, В	Нагрузка, Вт	Входной ток, А	Выходной ток, А	Размер L×W×H, мм	Кол-во штук в упаковке
48804	LB049	176-264	48	400	3,2	8,33	210×81×30	25



LS651 неоновая лента для бань, саун, хаммамов



Материал – силикон.
Комплектация: 2 заглушки,
2 заглушки с проводом, 10 креплений.

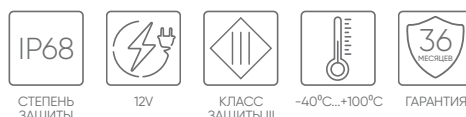

Кратность резки 16 мм

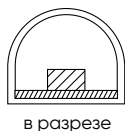

в разрезе

Артикул	Модель	Мощность, Вт/м	Световой поток на 1 м, Лм	Цвет свечения/цветовая температура, К	Кол-во LED на метр	Тип светодиода	Ширина ленты, мм	Длина ленты, мм	Кол-во штук в упаковке
32095	LS651	14,4	900	3000	180	SMD2835	13	5000	10
32187	LS651	14,4	900	4000	180	SMD2835	13	5000	10
32107	LS651	14,4	900	6500	180	SMD2835	13	5000	10

LS551 неоновая лента для бань, саун, хаммамов



Материал – силикон.
Комплектация: 2 заглушки, 2 заглушки с проводом,
10 креплений.

Кратность резки 50 мм

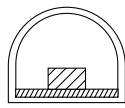
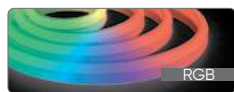

в разрезе

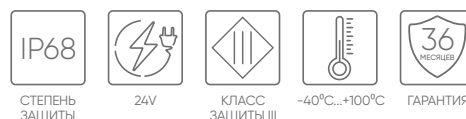

Артикул	Модель	Мощность, Вт/м	Световой поток на 1 м, Лм	Цвет свечения/цветовая температура, К	Кол-во LED на метр	Тип светодиода	Ширина ленты, мм	Длина ленты, мм	Кол-во штук в упаковке
48731	LS551	14,4	-	RGB	120	SMD4040	13	5000	10

заглушки и крепежи



LD123



LD651



LD600



LD601

Артикул	Модель	Тип	Размер L×W×H, мм	Кол-во штук в упаковке
26144	LD123	крепеж на стену для светодиодной ленты 12/24V	28×6×6	1000/4000
32099	LD600	заглушка силиконовая типа А для светодиодной ленты LS651 12V для бань и саун	20×12×15	50/500
32100	LD601	заглушка силиконовая типа В для светодиодной ленты LS651 12V для бань и саун	30×12×15	50/500
32096	LD651	крепление силиконовое для светодиодной ленты LS651 12V для бань и саун	40×7×5	1000/4000



LD55, LD56

Контроллер радиоканальный 433 МГц.
Максимальная нагрузка на канал – 6 А.
Максимальная нагрузка на канал – 72-144 Вт.
Радиус действия – 30 метров.

Видео на
RUTUBE

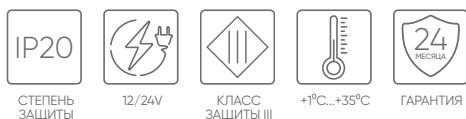

LD55



LD56

Артикул	Модель	Выходное напряжение, В	Общая максимальная нагрузка, Вт	Количество режимов работы	Размер контроллера L×W×H, мм	Размер пульта ДУ L×W×H, мм	Кол-во штук в упаковке
21557	LD55	12-24	216/432	12+7	130×64×24	113×55×23	50
21558	LD56	12-24	216/432	12+7	130×64×24	113×55×23	50

LD61, LD62, LD63

Контроллер радиоканальный 2,4 ГГц.
Максимальная нагрузка на канал – 6 А.
Максимальная нагрузка на канал – 72-144 Вт.
Радиус действия – 20 метров.

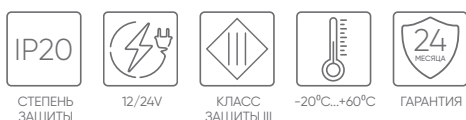

LD61



LD62



LD63

Артикул	Модель	Выходное напряжение, В	Общая максимальная нагрузка, Вт	Количество режимов работы	Размер контроллера L×W×H, мм	Размер пульта ДУ L×W×H, мм	Кол-во штук в упаковке
48028	LD61	12-24	216/432	10	82×43×22	114×56×23	100
48029	LD62	12-24	216/432	8	82×43×22	114×56×23	100
48030	LD63	12-24	216/432	19	82×43×22	114×56×23	100

LD65, LD66

Контроллер радиоканальный 433 МГц.
Максимальная нагрузка на канал – 6 А.
Максимальная нагрузка на канал – 72-144 Вт.
Радиус действия – 30 метров.

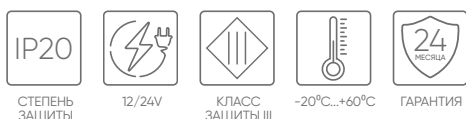

LD65



LD66

Артикул	Модель	Выходное напряжение, В	Общая максимальная нагрузка, Вт	Количество режимов работы	Размер контроллера L×W×H, мм	Размер пульта ДУ L×W×H, мм	Кол-во штук в упаковке
48031	LD65	12/24	216-432	8	58×11×6	89×39×5	250
48032	LD66	12/24	216-432	21	58×11×6	89×39×5	250

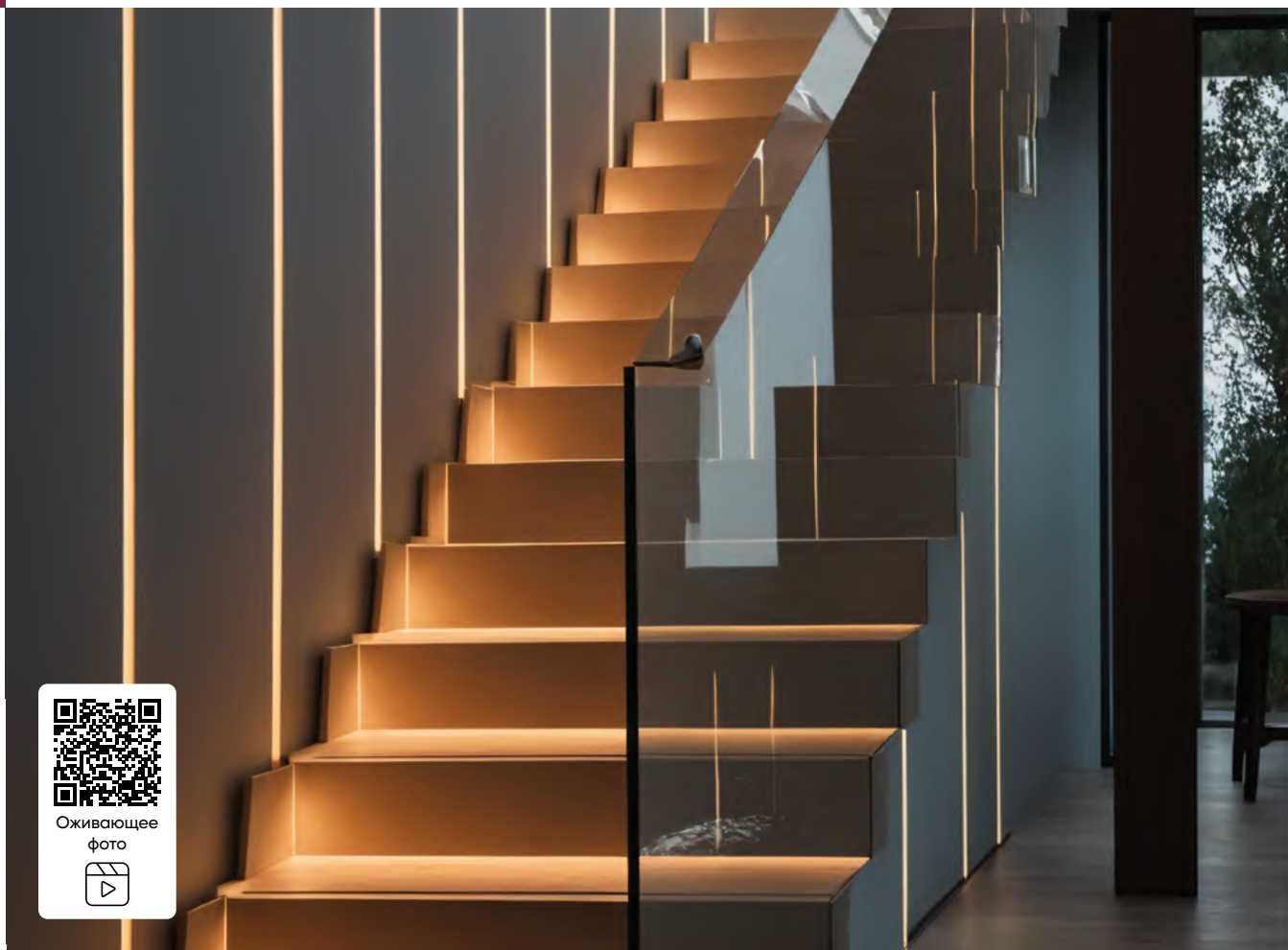

LD002 лестничный контроллер

Максимальная нагрузка на канал – 20 А.
Максимальная нагрузка на канал – 7,5/15 Вт.

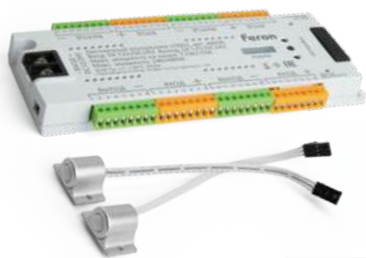

Видео на
RUTUBE



Лестничный контроллер LD002 оснащен 2 датчиками и 32 каналами для подключения светодиодных лент. Можно подстроить под себя скорость подсветки ступеней, выбрав один из 5 встроенных режимов. Возможно подключение как 12 В, так и 24 В ленты.



СТЕПЕНЬ ЗАЩИТЫ



12/24V



КЛАСС ЗАЩИТЫ III



+1°C...+35°C



ГАРАНТИЯ

Артикул	Модель	Выходное напряжение, В	Общая максимальная нагрузка, Вт	Количество режимов работы	Размер контроллера L×W×H, мм	Кол-во штук в упаковке
48936	LD002	12/24	240/480	5	180×63×18,7	30

LD67



Максимальная нагрузка на канал – 24 А.
Максимальная нагрузка на канал – 96/192 Вт.

Усилитель для светодиодных лент RGB.



СТЕПЕНЬ ЗАЩИТЫ



12/24V



КЛАСС ЗАЩИТЫ III



+1°C...+35°C



ГАРАНТИЯ

Артикул	Модель	Выходное напряжение, В	Максимальная нагрузка, Вт	Размер контроллера L×W×H, мм	Кол-во штук в упаковке
48223	LD67	12/24	288/576	73×79×34	50



коннекторы для светодиодной ленты 12V/24V



Артикул	Модель	Тип	Размер L×W×H, мм	Кол-во штук в упаковке
Коннекторы 8 мм				
23068	LD182	Соединитель для светодиодных лент 8 мм	16×12×5	10/2000
23131	LD184	Комплект L коннекторов с соединителем для светодиодной ленты (8 мм)	26×26×5	10/1000
23065	LD181	Соединительный провод для светодиодных лент 8 мм	216×13×5	10/1000
23395	LD104	Соединительный провод для светодиодных лент 8 мм	200×15×5	10/1000
23396	LD109	Соединительный провод для светодиодных лент 8 мм	150×1×1	10/1000
Коннекторы 10 мм				
23069	LD102	Соединитель для светодиодных лент 10 мм	16×14×5	10/2000
23070	LD106	Соединитель для светодиодных лент RGB/10 мм	16×14×5	10/2000
23132	LD185	Комплект L коннекторов с соединителем для светодиодной ленты (10 мм)	30×30×5	10/1500
23133	LD186	Комплект L коннекторов с соединителем для светодиодной ленты RGB (10 мм)	30×30×5	10/1000
23066	LD101	Соединительный провод для светодиодных лент 10 мм	215×14×5	10/1000
23072	LD103	Соединительный провод для светодиодных лент 10 мм	260×15×5	10/1000
23067	LD105	Соединительный провод для светодиодных лент RGB/10 мм	240×15×2	10/1000
23397	LD110	Соединительный провод для светодиодных лент 10 мм	150×1×1	10/1000
23398	LD111	Соединительный провод для светодиодных лент RGB/10 мм	150×1×1	10/1000
Коннекторы для COB лент и для SMD лент 180, 240 светодиодов				
Коннекторы 3 мм				
51641	LD160	Соединительный провод лента-блок питания 5 мм для COB ленты шириной 3 мм	110×5×5	5/600
51642	LD161	Соединитель 5 мм для COB ленты шириной 3 мм	10×5×5	5/600
51643	LD162	Соединительный провод лента-лента 5 мм для COB ленты шириной 3 мм	92×5×5	5/600
Коннекторы 8 мм				
51632	LD175	Соединитель угловой 10 мм для COB ленты шириной 8 мм	25×10×5	5/500
48275	LD178	Соединитель угловой 10 мм для COB ленты шириной 8 мм	25×10×6	5/500
48277	LD193	Соединитель лента-лента 10 мм для COB ленты шириной 8 мм	16×10×6	5/500
48279	LD195	Соединительный провод 10 мм для COB ленты шириной 8 мм	158×10×6	5/500
48281	LD197	Соединительный провод лента-лента 10 мм для COB ленты шириной 8 мм	165×10×6	5/500
Коннекторы 10 мм				
51633	LD176	Соединитель угловой 12 мм для COB ленты шириной 10 мм	27×12×5	5/500
48276	LD179	Соединитель угловой 12 мм для COB ленты шириной 10 мм	27×12×6	5/500
48278	LD194	Соединитель лента-лента 12 мм для COB ленты шириной 10 мм	16×12×6	5/500
48280	LD196	Соединительный провод 12 мм для COB ленты шириной 10 мм	158×12×6	5/500
48282	LD198	Соединительный провод лента-лента 12 мм для COB ленты шириной 10 мм	165×12×6	5/500
48971	LD199	Соединительный провод 12 мм для RGB COB ленты шириной 10 мм	158×12×6	10/1000
Соединительные провода для светодиодной ленты				
23063	DM111	Соединительный провод для светодиодных лент IP20 0,2 м (200 мм)	480×11×11	10/1000
23085	DM113	Соединительный провод для светодиодных лент IP20 0,22 м (220 мм)	220×10×10	10/1000

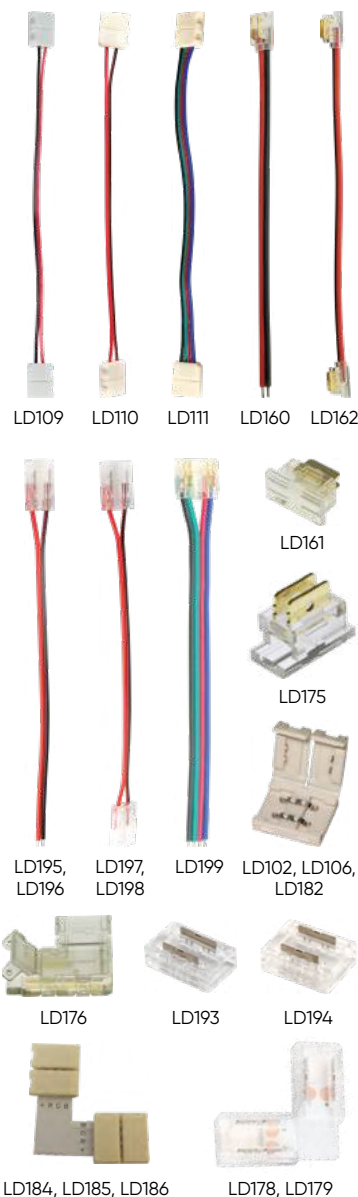

LS704

Видео на RUTUBE



Комплектация: 2 сетевых шнура, 2 заглушки, 2 коннектора, 10 крепежей.

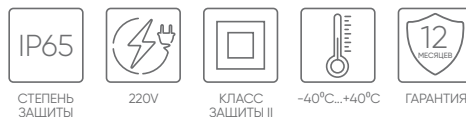

Кратность резки 1000 мм

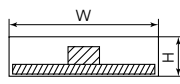

в разрезе

Артикул	Модель	Мощность, Вт/м	Световой поток на 1 м, Лм	Цвет свечения/цветовая температура, К	Кол-во LED на метр	Тип светодиода	W×H, мм	Длина ленты, мм	Кол-во штук в упаковке
26244	LS704	4,4	380	2700	60	SMD2835	13×7	100000	100
48291	LS704	4,4	400	4000	60	SMD2835	13×7	100000	100
26243	LS704	4,4	400	6400	60	SMD2835	13×7	100000	100
26239	LS704	4,4	-	● красный	60	SMD2835	13×7	100000	100
26240	LS704	4,4	-	● желтый	60	SMD2835	13×7	100000	100
26241	LS704	4,4	-	● зеленый	60	SMD2835	13×7	100000	100
26242	LS704	4,4	-	● синий	60	SMD2835	13×7	100000	100

LS705

Видео на RUTUBE



Комплектация: 1 сетевой шнур, 2 заглушки, 2 коннектора.



Кратность резки 1000 мм

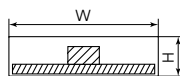

в разрезе

Артикул	Модель	Мощность, Вт/м	Световой поток на 1 м, Лм	Цвет свечения/цветовая температура, К	Кол-во LED на метр	Тип светодиода	W×H, мм	Длина ленты, мм	Кол-во штук в упаковке
32716	LS705	11	940	3000	120	SMD5730	14×6	50000	50
48140	LS705	11	1000	4000	120	SMD5730	14×6	50000	50
32717	LS705	11	1000	6500	120	SMD5730	14×6	50000	50

LS706

Видео на RUTUBE



Рекомендуемые контроллеры: LD73, LD74 (приобретаются отдельно).
Комплектация: 2 заглушки.



Кратность резки 1000 мм

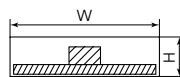

в разрезе

Артикул	Модель	Мощность, Вт/м	Световой поток на 1 м, Лм	Цвет свечения/цветовая температура, К	Кол-во LED на метр	Тип светодиода	W×H, мм	Длина ленты, мм	Кол-во штук в упаковке
32718	LS706	11	-	● RGB	60	SMD5050	16×6	50000	50

LS710

Комплектация: 1 сетевой шнур, 2 заглушки, 2 коннектора.



Кратность резки 100 мм

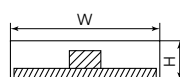

в разрезе

Артикул	Модель	Мощность, Вт/м	Световой поток на 1 м, Лм	Цвет свечения/цветовая температура, К	Кол-во LED на метр	Тип светодиода	W×H, мм	Длина ленты, мм	Кол-во штук в упаковке
48766	LS710	10	900	3000	120	SMD2835	11×5	25000	6
48765	LS710	10	900	4000	120	SMD2835	11×5	25000	6
48764	LS710	10	900	6500	120	SMD2835	11×5	25000	6

НЕОНОВАЯ ЛЕНТА **LS720, LS721**

Светодиодные ленты LS720 и LS721 предназначены для наружного оформления зданий, создания световых эффектов, декоративной подсветки, подсветки рекламных баннеров, щитов, объемных букв, коробов и пр.



СТЕПЕНЬ ЗАЩИТЫ



220V



КЛАСС ЗАЩИТЫ II



-40°C...+40°C



ГАРАНТИЯ

Видео на RUTUBE



Артикул	Модель	Мощность, Вт/м	Световой поток на 1 м, Лм	Цвет свечения/цветовая температура, К	Кол-во LED на метр	Тип светодиода	WxH, мм	Длина ленты, мм	Кол-во штук в упаковке
29561	LS720	9,6	380	3000	120	SMD2835	16x8	50000	50
48204	LS720	9,6	380	4000	120	SMD2835	16x8	50000	50
29560	LS720	9,6	380	6500	120	SMD2835	16x8	50000	50
29562	LS720	9,6	-	● красный	120	SMD2835	16x8	50000	50
29563	LS720	9,6	-	● синий	120	SMD2835	16x8	50000	50
29564	LS720	9,6	-	● зеленый	120	SMD2835	16x8	50000	50
29565	LS720	9,6	-	● желтый	120	SMD2835	16x8	50000	50

Кратность резки 1000 мм ✂

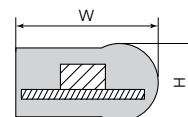

в разрезе

Артикул	Модель	Мощность, Вт/м	Световой поток на 1 м, Лм	Цвет свечения/цветовая температура, К	Кол-во LED на метр	Тип светодиода	WxH, мм	Длина ленты, мм	Кол-во штук в упаковке
32711	LS721	12	480	3000	144	SMD2835	25x15	50000	50
48208	LS721	12	480	4000	144	SMD2835	25x15	50000	50
32710	LS721	12	480	6500	144	SMD2835	25x15	50000	50
32712	LS721	12	-	● красный	144	SMD2835	25x15	50000	50
32713	LS721	12	-	● синий	144	SMD2835	25x15	50000	50
32714	LS721	12	-	● зеленый	144	SMD2835	25x15	50000	50
32715	LS721	12	-	● желтый	144	SMD2835	25x15	50000	50



заглушки и крепежи для светодиодной ленты 220V



LD090



LD128, LD131, LD135



LD136, LD137



LD147, LD164



LD11



LD13

Артикул	Модель	Тип	Размер LxWxH, мм	Кол-во штук в упаковке
48807	LD090	заглушка для светодиодной ленты 9x6 мм	14x11x10	50/500
23080	LD128	заглушка для светодиодной ленты LS704, LS705	14x17x10	50/2000
23081	LD137	крепеж для светодиодной ленты LS704, LS705	38x9x11	2000/4000
23390	LD135	заглушка для светодиодной ленты LS706	16x12x10	50/2000
23391	LD136	крепеж для светодиодной ленты LS706	37x11x11	50/5000
48768	LD11	заглушка для светодиодной ленты LS710	21x14x7	200/2000
48770	LD13	крепеж для светодиодной ленты LS710	15x15x9	10/5000
23359	LD131	заглушка для светодиодной ленты LS720	20x13x11	50/4000
23360	LD147	крепеж для светодиодной ленты LS720 (2835)	1000x10x13	1/100
23361	LD157	крепеж для светодиодной ленты LS720	40x10x13	50/2000
23386	LD132	заглушка для светодиодной ленты LS721	23x17x29	50/4000
23387	LD164	крепеж для светодиодной ленты LS721	1000x15x15	1/100
23385	LD167	крепеж для светодиодной ленты LS721 (2835)	40x15x15	50/2000



LD132



LD157, LD167

контроллеры для светодиодной ленты 220V

Видео на
RUTUBE



LD74 (кнопка на корпусе)



LD73 (ИК пульт ДУ)



Контроллеры для ленты LS706.
Максимальная нагрузка 600 Вт.
Максимальный выходной ток на каждый канал 1 А.



СТЕПЕНЬ
ЗАЩИТЫ



220V



КЛАСС
ЗАЩИТЫ III



-40°C...+40°C



ГАРАНТИЯ

Артикул	Модель	Управление режимами	Количество режимов работы	Количество динамических режимов работы контроллера	Размер L×W×H, мм	Кол-во штук в упаковке
23392	LD73	ИК пульт ДУ	16 (свечение одним цветом)	4 (режимы смены цветов)	100×56×31	30
23393	LD74	кнопка на корпусе	1 (свечение белого оттенка)	15 (режимы смены цветов)	74×48×23	50

сетевые шнуры для светодиодной ленты 220V



DM270



LD177



DM275



DM271



LD091



LD10



Артикул	Модель	Тип	Длина, мм	Кол-во штук в упаковке
48767	LD10	сетевой шнур для светодиодной ленты LS710	242	10/200
23078	LD177	сетевой шнур для светодиодной ленты 220V LS704 на 50 м	500	10/200
23389	DM275	сетевой шнур для светодиодной ленты 220V LS705 на 50 м	410	10/100
23358	DM270	сетевой шнур для светодиодной ленты 220V LS720 на 50 м	380	10/200
23382	DM271	сетевой шнур для светодиодной ленты 220V LS721 на 50 м	380	10/200
48808	LD091	сетевой шнур для ленты 220V, ширина ленты 9 мм	500	10/500

соединители для светодиодной ленты 220V



LD502



LD507, LD531



LD509



LD511



LD512



LD12



LD508, LD532



LD513



LD515



LD516



LD117



LD092

Артикул	Модель	Тип	Размер L×W×H, мм	Кол-во штук в упаковке
48809	LD092	соединитель для светодиодной ленты 220V	40×23×12	50/500
23079	LD117	соединитель для светодиодной ленты 220V LS704	43×20×10	50/2000
48769	LD12	соединитель для ленты LS710	36×17×11	100/1000
23388	LD502	соединитель для светодиодной ленты 220V LS705 (5730)	40×23×12	10/600
23357	LD507	соединитель для светодиодной ленты 220V LS720	22×11×4	50/4000
23356	LD508	соединитель для светодиодной ленты 220V LS720	184×21×13	50/1000
48205	LD509	соединитель прямой для светодиодной ленты 220V LS720	64×10×18	5/1000
48206	LD511	соединитель угловой для светодиодной ленты 220V LS720	38×20×9	5/1000
48207	LD512	соединитель T-образный для светодиодной ленты 220V LS720	59×19×33	5/1000
48209	LD513	соединитель прямой для светодиодной ленты 220V LS721	66×29×14	5/1000
48210	LD515	соединитель угловой для светодиодной ленты 220V LS721	41×27×16	5/1000
48211	LD516	соединитель T-образный для светодиодной ленты 220V LS721	72×27×47	15/500
23383	LD531	соединитель для светодиодной ленты 220V LS721	23×10×5	50/4000
23384	LD532	соединитель для светодиодной ленты 220V LS721	200×30×17	500/1000

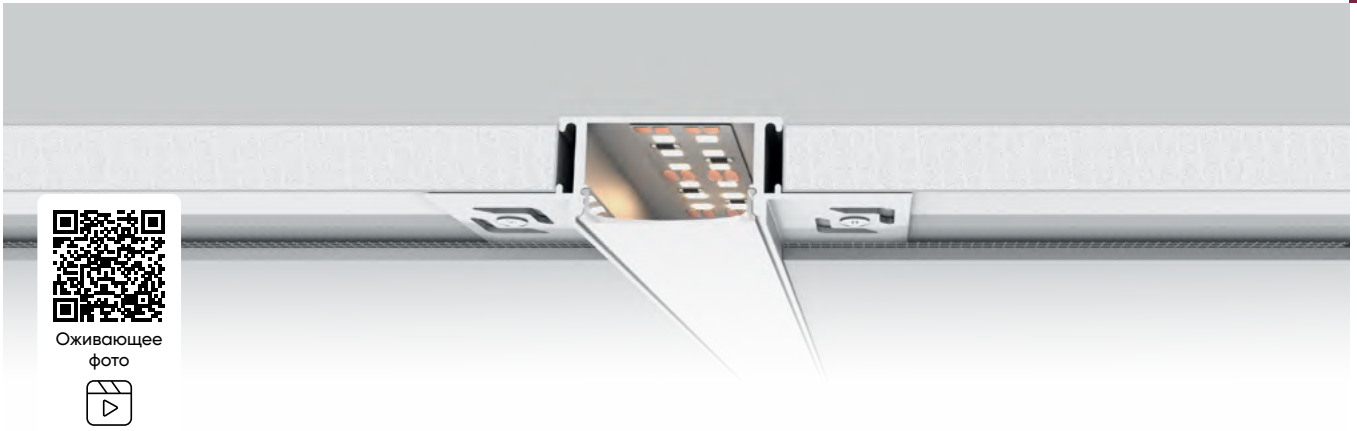

Оживающее фото



CAB251

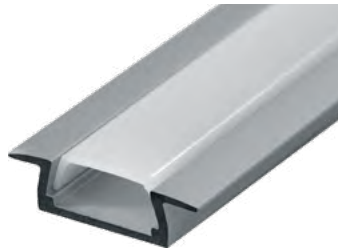
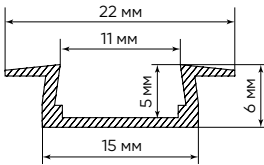

Встраиваемый.
2 заглушки, экран в комплекте.

Артикул	Модель	Цвет	Габаритные размеры L×W×H, мм	Монтажные размеры, L1×W1×H1, мм	Кол-во штук в упаковке
10265	CAB251	серебро	2000×22×6	2000×15×5	80

CAB252

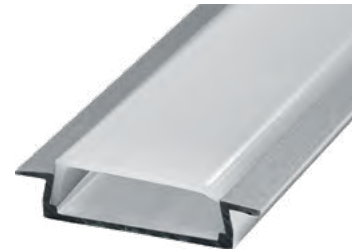
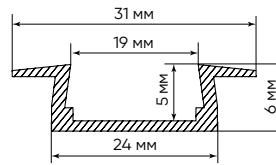

Встраиваемый.
2 заглушки + экран в комплекте.

Артикул	Модель	Цвет	Габаритные размеры L×W×H, мм	Монтажные размеры, L1×W1×H1, мм	Кол-во штук в упаковке
10293	CAB252	серебро	2000×31×6	2000×24×5	50

CAB254

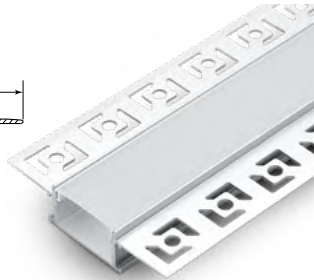
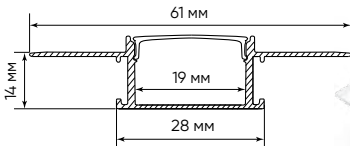

Встраиваемый.
2 заглушки + экран в комплекте.

Артикул	Модель	Цвет	Габаритные размеры L×W×H, мм	Монтажные размеры, L1×W1×H1, мм	Кол-во штук в упаковке
10362	CAB254	серебро	2000×61×14	2000×28×14	40

CAB255

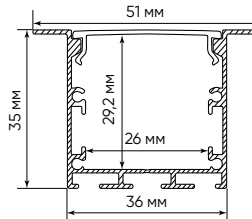

Встраиваемый.
2 заглушки + экран +
4 крепежа в комплекте.

Артикул	Модель	Цвет	Габаритные размеры L×W×H, мм	Монтажные размеры, L1×W1×H1, мм	Кол-во штук в упаковке
10363	CAB255	серебро	2000×51×35	2000×36×34	10

CAB256

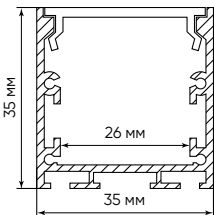

Накладной.
2 заглушки + экран
+ 4 крепежа в комплекте.

Артикул	Модель	Цвет	Габаритные размеры L×W×H, мм	Кол-во штук в упаковке
10372	CAB256	белый	2000×35×35	10
10369	CAB256	черный	2000×35×35	10
10367	CAB256	серебро	2000×35×35	10

CAB257

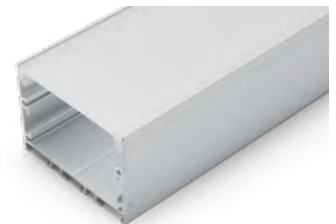
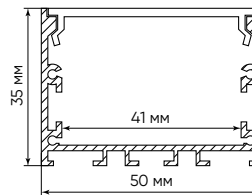

Накладной.
2 заглушки + экран
+ 4 крепежа в комплекте.

Артикул	Модель	Цвет	Габаритные размеры L×W×H, мм	Кол-во штук в упаковке
10373	CAB257	белый	2000×50×35	10
10370	CAB257	черный	2000×50×35	10
10368	CAB257	серебро	2000×50×35	10



CAB258

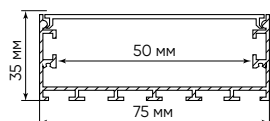

Накладной.
2 заглушки + экран
+ 4 крепежа в комплекте.

Артикул	Модель	Цвет	Габаритные размеры LxWxH, мм	Кол-во штук в упаковке
10375	CAB258	серебро	2000x75x35	9

CAB261

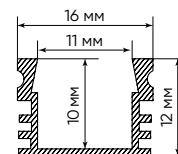

Накладной.
2 заглушки + экран
+ 4 крепежа в комплекте.

Артикул	Модель	Цвет	Габаритные размеры LxWxH, мм	Кол-во штук в упаковке
10266	CAB261	серебро	2000x16x12	40

CAB262

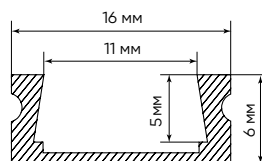

Накладной.
2 заглушки + экран
+ 4 крепежа в комплекте.

Артикул	Модель	Цвет	Габаритные размеры LxWxH, мм	Кол-во штук в упаковке
10374	CAB262	белый	2000x16x6	60
10267	CAB262	серебро	2000x16x6	60
10371	CAB262	черный	2000x16x6	60

CAB263

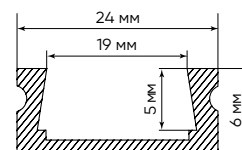

Накладной.
2 заглушки + экран
+ 4 крепежа в комплекте.

Артикул	Модель	Цвет	Габаритные размеры LxWxH, мм	Кол-во штук в упаковке
10277	CAB263	серебро	2000x24x6	50

CAB264

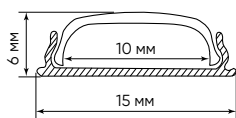

Накладной, гибкий.
2 заглушки + экран
+ 4 крепежа в комплекте.

Артикул	Модель	Цвет	Габаритные размеры LxWxH, мм	Кол-во штук в упаковке
10361	CAB264	серебро	2000x15x6	100

CAB265

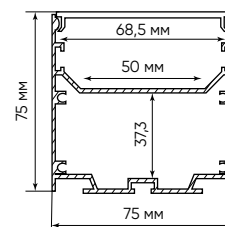

Накладной / подвесной.
2 заглушки + экран
+ 4 крепежа в комплекте.

Артикул	Модель	Цвет	Габаритные размеры LxWxH, мм	Кол-во штук в упаковке
10376	CAB265	серебро	2000x75x75	8

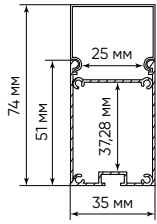

CAB266



Накладной / подвесной.
2 заглушки + экран
+ 4 крепежа в комплекте.

Артикул	Модель	Цвет	Габаритные размеры L×W×H, мм	Кол-во штук в упаковке
10377	CAB266	серебро	2000×35×74	10

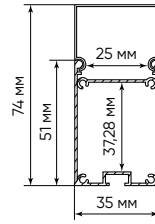

CAB267



Накладной / подвесной.
2 заглушки + экран
+ 4 крепежа в комплекте.

Артикул	Модель	Цвет	Габаритные размеры L×W×H, мм	Кол-во штук в упаковке
10378	CAB267	серебро	2000×36×67	10

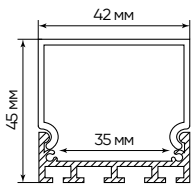

Видео на RUTUBE



CAB268



Накладной.
2 заглушки + экран
+ 4 крепежа в комплекте.

Артикул	Модель	Цвет	Габаритные размеры L×W×H, мм	Кол-во штук в упаковке
48120	CAB268	серебро	2000×45×42	12
48149	CAB268	черный	2000×45×42	12

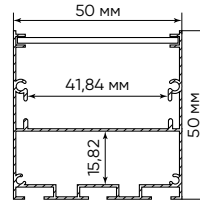

CAB269

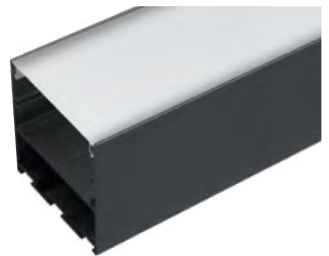

Накладной.
2 заглушки + экран
+ 4 крепежа в комплекте.

Артикул	Модель	Цвет	Габаритные размеры L×W×H, мм	Кол-во штук в упаковке
48121	CAB269	серебро	2000×50×50	10
48150	CAB269	черный	2000×50×50	10

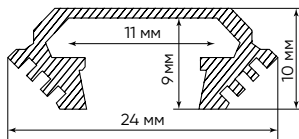

CAB272



Угловой с фаской.
2 заглушки + экран
+ 4 крепежа в комплекте.

Артикул	Модель	Цвет	Габаритные размеры L×W×H, мм	Кол-во штук в упаковке
10270	CAB272	серебро	2000×24×10	40

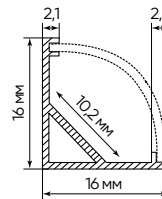

CAB280



Угловой круглый.
2 заглушки + экран
+ 4 крепежа в комплекте.

Артикул	Модель	Цвет	Габаритные размеры L×W×H, мм	Кол-во штук в упаковке
10299	CAB280	серебро	2000×16×16	60

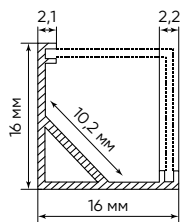

CAB281



Угловой квадратный.
2 заглушки + экран
+ 4 крепежа в комплекте.

Артикул	Модель	Цвет	Габаритные размеры L×W×H, мм	Кол-во штук в упаковке
10300	CAB281	серебро	2000×16×16	60

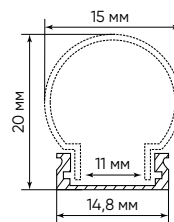

CAB282



Накладной круглый узкий.
2 заглушки + экран
+ 4 крепежа в комплекте.

Артикул	Модель	Цвет	Габаритные размеры L×W×H, мм	Кол-во штук в упаковке
10301	CAB282	серебро	2000×15×20	40

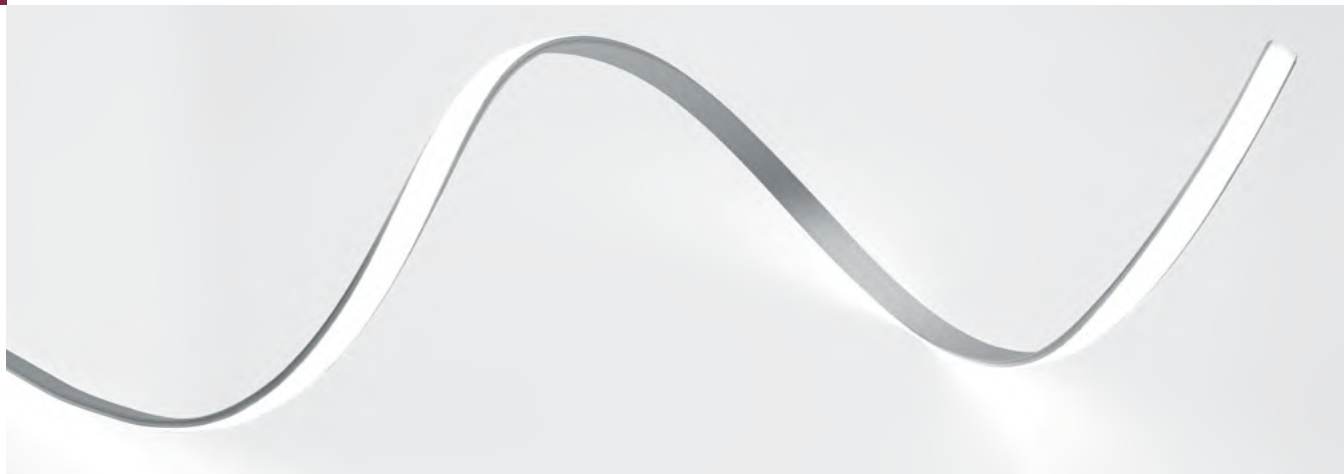

CAB283

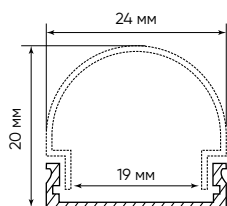

Накладной круглый широкий.
2 заглушки + экран
+ 4 крепежа в комплекте.

CAB285

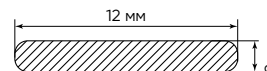

Накладной.
Полоса.

Артикул	Модель	Цвет	Габаритные размеры L×W×H, мм	Кол-во штук в упаковке
10302	CAB283	серебро	2000×24×20	40

Артикул	Модель	Цвет	Габаритные размеры L×W×H, мм	Кол-во штук в упаковке
48116	CAB285	серебро	2000×12×2	150

крепежи для профиля светодиодной ленты



LD351



LD360, LD364, LD366



LD353



LD355



LD369



LD357



LD371, LD375



LD381



LD383



LD385



LD378



LD362



LD373

Артикул	Модель	Тип	Размер L×W×H, мм	Кол-во штук в упаковке
48226	LD351	крепеж для профиля CAB257 (комплект 6 шт)	30×4×19	20
48228	LD353	крепеж для профиля CAB256 (комплект 6 шт)	24×4×19	20
48230	LD355	крепеж для профиля CAB272 (комплект 6 шт)	26×6×14	20
48232	LD357	крепление-пружина для профиля CAB255 (комплект 2 шт)	46×22×62	120
48235	LD360	крепеж для профиля CAB258 (комплект 6 шт)	89×5×34	100
48237	LD362	крепеж для профиля CAB265 (комплект 6 шт)	58×6×20	102
48239	LD364	крепеж для профиля CAB266 (комплект 6 шт)	89×5×33	20
48241	LD366	крепеж для профиля CAB267 (комплект 6 шт)	89×5×34	20
48244	LD369	крепеж для профиля CAB269 (комплект 6 шт)	33×8×25	102
48246	LD371	крепеж для профиля CAB264 (комплект 6 шт)	14×7×9	20
48248	LD373	крепеж для профиля CAB261 (комплект 6 шт)	18×7×18	102
48250	LD375	крепеж для профиля CAB251, CAB262 (комплект 6 шт)	15×8×9	120
48253	LD378	крепеж для профиля CAB280, CAB281 (комплект 6 шт)	17×2×16	180
48256	LD381	крепеж для профиля CAB282 (комплект 6 шт)	16×8×9	160
48258	LD383	крепеж для профиля CAB283 (комплект 6 шт)	25×11×9	120
48260	LD385	крепеж для профиля CAB252, CAB263 (комплект 6 шт)	25×6×9	180

заглушки для профиля светодиодной ленты



Артикул	Модель	Тип	Цвет	Размер L×W×H, мм	Кол-во штук в упаковке
10271	LD262	заглушка без отверстия, с отверстием для профиля CAB262	серый	16×12×6	10/2000
48225	LD350	заглушка без отверстия для профиля CAB257 (комплект 4 шт)	серебро	50×2×34	20/120
48227	LD352	заглушка без отверстия для профиля CAB256 (комплект 4 шт)	серебро	39×2×39	20/120
48229	LD354	заглушка без отверстия для профиля CAB272 (комплект 4 шт)	белый	26×7×10	20
48231	LD356	заглушка без отверстия для профиля CAB255 (комплект 4 шт)	серебро	50×8×35	20
48233	LD358	заглушка без отверстия для профиля CAB254 (комплект 4 шт)	белый	28×6×14	20
48234	LD359	заглушка без отверстия для профиля CAB258 (комплект 4 шт)	серебро	75×2×34	20
48236	LD361	заглушка без отверстия для профиля CAB265 (комплект 4 шт)	серебро	75×2×74	20
48238	LD363	заглушка без отверстия для профиля CAB266 (комплект 4 шт)	серебро	73×2×35	20
48240	LD365	заглушка без отверстия для профиля CAB267 (комплект 4 шт)	серебро	66×2×35	20
48242	LD367	заглушка без отверстия для профиля CAB268 (комплект 4 шт)	белый	44×7×41	20
48243	LD368	заглушка без отверстия для профиля CAB269 (комплект 4 шт)	серебро	50×2×50	20
48245	LD370	заглушка без отверстия для профиля CAB264 (комплект 4 шт)	белый	15×5×6	20/100
48247	LD372	заглушка без отверстия для профиля CAB261 (комплект 4 шт)	белый	15×8×11	20/100
48249	LD374	заглушка без отверстия для профиля CAB262 (комплект 4 шт)	белый	14×5×9	20
48251	LD376	заглушка без отверстия для профиля CAB251 (комплект 4 шт)	белый	14×5×9	20/100
48252	LD377	заглушка без отверстия для профиля CAB281 (комплект 4 шт)	белый	16×4×16	20
48254	LD379	заглушка без отверстия для профиля CAB280 (комплект 4 шт)	белый	22×7×15	20/100
48255	LD380	заглушка без отверстия для профиля CAB282 (комплект 4 шт)	белый	15×5×20	20
48257	LD382	заглушка без отверстия для профиля CAB283 (комплект 4 шт)	белый	24×6×21	20
48259	LD384	заглушка без отверстия для профиля CAB252 (комплект 4 шт)	белый	24×6×9	20
48261	LD386	заглушка без отверстия для профиля CAB263 (комплект 4 шт)	белый	23×6×9	20/100



соединители для профиля светодиодной ленты

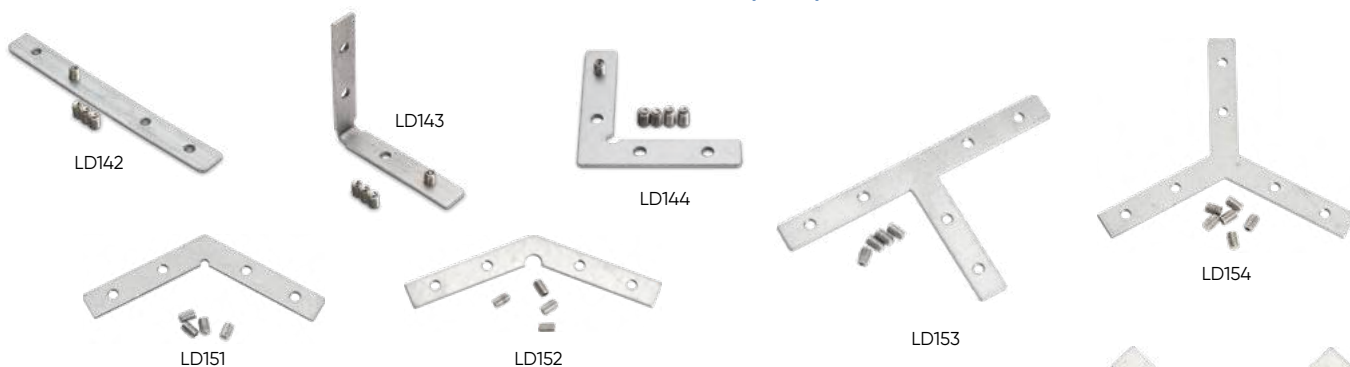

Артикул	Модель	Тип	Цвет	Размер L×W×H, мм	Кол-во штук в упаковке
10364	LD142	соединитель для профилей "Линии света" CAB255, CAB256, CAB257	серебро	90×10×2	200
10365	LD143	угловой соединитель для профилей "Линии света" CAB255, CAB256, CAB257	серебро	50×50×10	200
10366	LD144	угловой соединитель для профилей "Линии света" CAB255, CAB256, CAB257	серебро	50×50×10	200
48111	LD151	соединитель угловой 120° для профилей CAB	серебро	86×1,5×10	1000
48112	LD152	соединитель угловой 135° для профилей CAB	серебро	91×1,4×10	1000
48113	LD153	соединитель Т для профилей CAB	серебро	98×1,4×55	1000
48114	LD154	соединитель Y для профилей CAB	серебро	91×1,4×10	1000
48115	LD155	соединитель X для профилей CAB	серебро	100×1,4×10	1000

06 СВЕТИЛЬНИКИ ТОЧЕЧНЫЕ



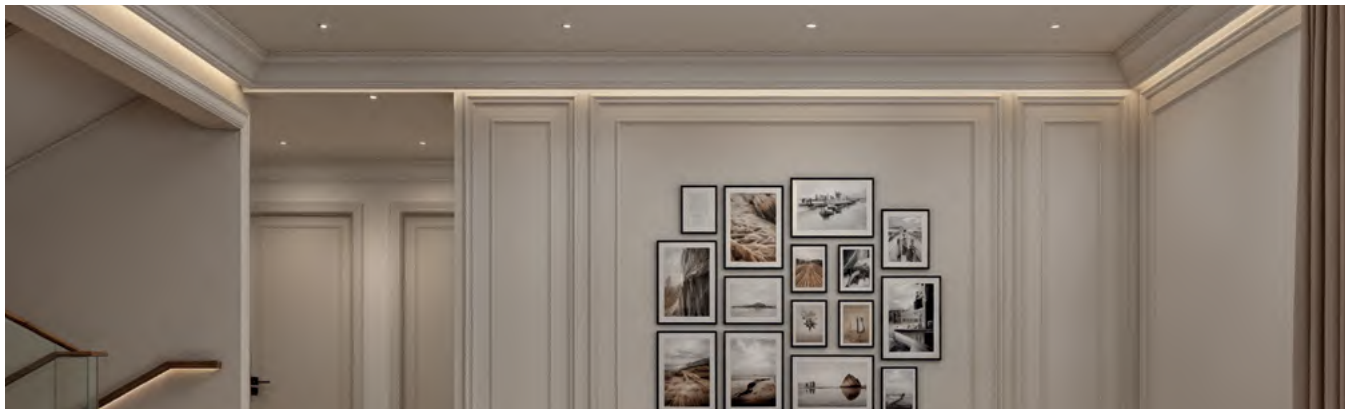

DL10

Материал корпуса – металл.
Без лампы в комплекте.

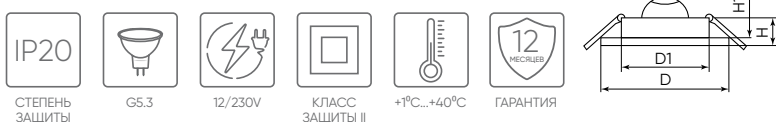

Артикул	Модель	Мощность, Вт	Цвет	Размеры D×H, мм	Монтажные размеры D1×H1, мм	Тип лампы	Патрон	Тип корпуса	Кол-во штук в упаковке
15109	DL10	50	белый	Ø80×25	Ø60×60	MR16	G5.3	неповоротный	100
15110	DL10	50	золото	Ø80×25	Ø60×60	MR16	G5.3	неповоротный	100
15112	DL10	50	титан	Ø80×25	Ø60×60	MR16	G5.3	неповоротный	100
15113	DL10	50	хром	Ø80×25	Ø60×60	MR16	G5.3	неповоротный	100
48463	DL10	50	белый матовый	Ø80×25	Ø60×60	MR16	G5.3	неповоротный	100
48464	DL10	50	черный матовый	Ø80×25	Ø60×60	MR16	G5.3	неповоротный	100



DL11

Материал корпуса – металл.
Без лампы в комплекте.

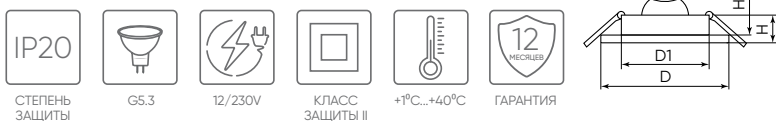

Артикул	Модель	Мощность, Вт	Цвет	Размеры D×H, мм	Монтажные размеры D1×H1, мм	Тип лампы	Патрон	Тип корпуса	Кол-во штук в упаковке
15114	DL11	50	белый	Ø90×27	Ø60×60	MR16	G5.3	поворотный	100
48465	DL11	50	белый матовый	Ø90×27	Ø60×60	MR16	G5.3	поворотный	100
15118	DL11	50	хром	Ø90×27	Ø60×60	MR16	G5.3	поворотный	100
48466	DL11	50	черный матовый	Ø90×27	Ø60×60	MR16	G5.3	поворотный	100



DL2811

Материал корпуса – металл.
Без лампы в комплекте.



Артикул	Модель	Мощность, Вт	Цвет	Размеры D×H, мм	Монтажные размеры D1×H1, мм	Тип лампы	Патрон	Тип корпуса	Кол-во штук в упаковке
40527	DL2811	50	белый	Ø92×25	Ø75×60	MR16	G5.3	поворотный	100
32643	DL2811	50	белый-хром	Ø92×25	Ø75×60	MR16	G5.3	поворотный	100
32645	DL2811	50	хром	Ø92×25	Ø75×60	MR16	G5.3	поворотный	100
40528	DL2811	50	черный	Ø92×25	Ø75×60	MR16	G5.3	поворотный	100
32644	DL2811	50	черный-хром	Ø92×25	Ø75×60	MR16	G5.3	поворотный	100



DL2801

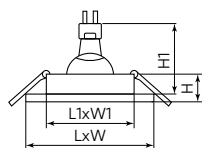
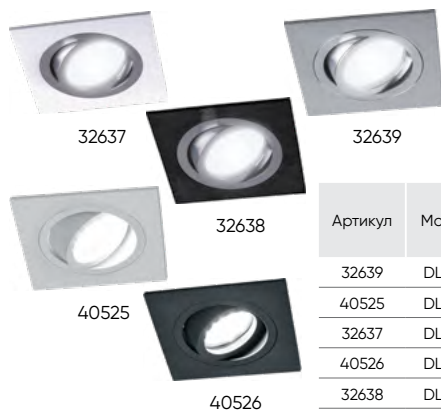

Материал корпуса – металл.
Без лампы в комплекте.



Артикул	Модель	Мощность, Вт	Цвет	Размеры LxWxH, мм	Монтажные размеры D1xH1, мм	Тип лампы	Патрон	Тип корпуса	Кол-во штук в упаковке
32639	DL2801	50	хром	92x92x25	Ø75x60	MR16	G5.3	поворотный	100
40525	DL2801	50	белый	92x92x25	Ø75x60	MR16	G5.3	поворотный	100
32637	DL2801	50	белый-хром	92x92x25	Ø75x60	MR16	G5.3	поворотный	100
40526	DL2801	50	черный	92x92x25	Ø75x60	MR16	G5.3	поворотный	100
32638	DL2801	50	черный-хром	92x92x25	Ø75x60	MR16	G5.3	поворотный	100

DL2802



Материал корпуса – металл.
Без лампы в комплекте.



Артикул	Модель	Мощность, Вт	Цвет	Размеры LxWxH, мм	Монтажные размеры L1xW1xH1, мм	Тип лампы	Патрон	Тип корпуса	Кол-во штук в упаковке
40529	DL2802	50	белый	175x92x25	155x80x60	MR16	G5.3	поворотный	50
32640	DL2802	50	белый-хром	175x92x25	155x80x60	MR16	G5.3	поворотный	50
32642	DL2802	50	хром	175x92x25	155x80x60	MR16	G5.3	поворотный	50
40530	DL2802	50	черный	175x92x25	155x80x60	MR16	G5.3	поворотный	50
32641	DL2802	50	черный-хром	92x92x25	155x80x60	MR16	G5.3	поворотный	50

DL2812



Материал корпуса – металл.
Без лампы в комплекте.



Артикул	Модель	Мощность, Вт	Цвет	Размеры LxWxH, мм	Монтажные размеры L1xW1xH1, мм	Тип лампы	Патрон	Тип корпуса	Кол-во штук в упаковке
48459	DL2812	50	черный	175x92x25	155x80x60	MR16	G5.3	поворотный	50
48460	DL2812	50	белый	175x92x25	155x80x60	MR16	G5.3	поворотный	50
48461	DL2812	50	белый+хром	175x92x25	155x80x60	MR16	G5.3	поворотный	50
48462	DL2812	50	черный+хром	175x92x25	155x80x60	MR16	G5.3	поворотный	50

DL3301

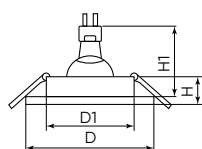
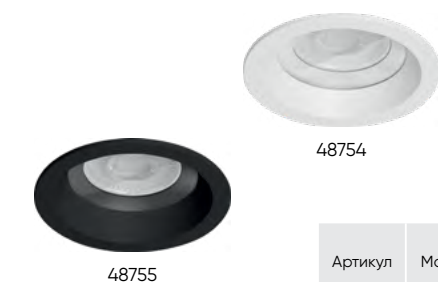

Материал корпуса – алюминий.
Без лампы в комплекте.



Артикул	Модель	Мощность, Вт	Цвет	Размеры DxH, мм	Монтажные размеры D1xH1, мм	Тип лампы	Патрон	Тип корпуса	Кол-во штук в упаковке
48754	DL3301	50	белый	Ø92x35	Ø70x85	MR16	G5.3	неповоротный	100
48755	DL3301	50	чёрный	Ø92x35	Ø70x85	MR16	G5.3	неповоротный	100



DL362

«LUNA»

Материал корпуса – металл + акрил.
Без лампы в комплекте.



СТЕПЕНЬ ЗАЩИТЫ



G5.3



12/230V



КЛАСС ЗАЩИТЫ II



+1°C...+40°C



ГАРАНТИЯ

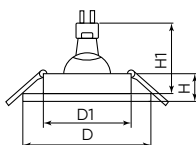

48813



48812

Артикул	Модель	Мощность, Вт	Цвет	Размеры Д×Н, мм	Монтажные размеры Д1×Н1, мм	Тип лампы	Патрон	Тип корпуса	Кол-во штук в упаковке
48812	DL362	50	черный	Ø92×40	Ø70×22	MR16	G5.3	неповоротный	100
48813	DL362	50	белый	Ø92×40	Ø70×22	MR16	G5.3	неповоротный	100

DL3111

Материал корпуса – металл.
Без лампы в комплекте.



СТЕПЕНЬ ЗАЩИТЫ



G5.3



12/230V



КЛАСС ЗАЩИТЫ II



+1°C...+40°C



ГАРАНТИЯ

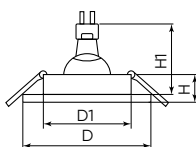

51344



51343

Артикул	Модель	Мощность, Вт	Цвет	Размеры Д×Н, мм	Монтажные размеры Д1×Н1, мм	Тип лампы	Патрон	Тип корпуса	Кол-во штук в упаковке
51343	DL3111	50	черный	Ø90×35	Ø66×58	MR16	G5.3	неповоротный	100
51344	DL3111	50	белый	Ø90×35	Ø66×58	MR16	G5.3	неповоротный	100

DL3102



Материал корпуса – металл, пластик.
Без лампы в комплекте.



Артикул	Модель	Мощность, Вт	Цвет	Размеры Д×Н, мм	Монтажные размеры Д1×Н1, мм	Тип лампы	Патрон	Тип корпуса	Кол-во штук в упаковке
51401	DL3102	13	черный + белый	Ø92×35	Ø80×70	MR16	G5.3	неповоротный	100
51402	DL3102	13	черный + черный хром	Ø92×35	Ø80×70	MR16	G5.3	неповоротный	100
51403	DL3102	13	черный + золото	Ø92×35	Ø80×70	MR16	G5.3	неповоротный	100
51398	DL3102	13	белый	Ø92×35	Ø80×70	MR16	G5.3	неповоротный	100
51399	DL3102	13	белый + черный хром	Ø92×35	Ø80×70	MR16	G5.3	неповоротный	100
51400	DL3102	13	белый + хром	Ø92×35	Ø80×70	MR16	G5.3	неповоротный	100

DL3112



Видео на RUTUBE



Материал корпуса – металл, пластик.
Без лампы в комплекте.



Артикул	Модель	Мощность, Вт	Цвет	Размеры Л×Ш×Н, мм	Монтажные размеры Л1×Ш1×Н1, мм	Тип лампы	Патрон	Тип корпуса	Кол-во штук в упаковке
51404	DL3112	13	белый	92×92×35	80×80×70	MR16	G5.3	неповоротный	100
51405	DL3112	13	белый + черный хром	92×92×35	80×80×70	MR16	G5.3	неповоротный	100
51406	DL3112	13	белый + хром	92×92×35	80×80×70	MR16	G5.3	неповоротный	100
51407	DL3112	13	черный + белый	92×92×35	80×80×70	MR16	G5.3	неповоротный	100
51408	DL3112	13	черный + черный хром	92×92×35	80×80×70	MR16	G5.3	неповоротный	100
51409	DL3112	13	черный + золото	92×92×35	80×80×70	MR16	G5.3	неповоротный	100

DL3110, DL3113



Материал корпуса – металл.
Без лампы в комплекте.



Артикул	Модель	Мощность, Вт	Цвет	Размеры Д×Н, мм	Монтажные размеры Д1×Н1, мм	Тип лампы	Патрон	Тип корпуса	Кол-во штук в упаковке
51341	DL3110	50	черный	Ø90×64	Ø66×82	MR16	G5.3	неповоротный	100
51342	DL3110	50	белый	Ø90×64	Ø66×82	MR16	G5.3	неповоротный	100
51365	DL3113	50	белый+черный	Ø110×50	Ø85×83	MR16	G5.3	неповоротный	100

DL3114



Видео на RUTUBE



Материал корпуса – алюминий.
Без лампы в комплекте.

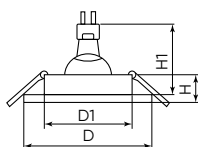

Артикул	Модель	Мощность, Вт	Цвет	Размеры Д×Н, мм	Монтажные размеры Д1×Н1, мм	Тип лампы	Патрон	Тип корпуса	Кол-во штук в упаковке
51366	DL3114	50	белый	Ø83×25	Ø60×52	MR16	G5.3	неповоротный	100
51367	DL3114	50	черный	Ø83×25	Ø60×52	MR16	G5.3	неповоротный	100

DL2901, DL2911

Материал корпуса – металл + акрил.
Без лампы в комплекте.



Артикул	Модель	Мощность, Вт	Цвет	Размеры D×H, мм	Монтажные размеры D1×H1, мм	Тип лампы	Патрон	Тип корпуса	Кол-во штук в упаковке
41133	DL2911	50	белый	Ø92×33	Ø80×60	MR16	G5.3	неповоротный	100
41134	DL2901	50	белый	Ø92×45	Ø80×60	MR16	G5.3	неповоротный	100
41136	DL2911	50	черный	Ø98×45	Ø67×60	MR16	G5.3	неповоротный	100
41137	DL2901	50	черный	Ø92×45	Ø80×60	MR16	G5.3	неповоротный	100



DL2902

Материал корпуса – металл + акрил.
Без лампы в комплекте.



Артикул	Модель	Мощность, Вт	Цвет	Размеры L×W×H, мм	Монтажные размеры L1×W1×H1, мм	Тип лампы	Патрон	Тип корпуса	Кол-во штук в упаковке
41135	DL2902	50	белый	175×92×33	160×67×60	MR16	G5.3	неповоротный	50
41138	DL2902	50	черный	182×92×45	160×67×60	MR16	G5.3	неповоротный	50

GS-M361, GS-M388

Материал корпуса – металл.
Без лампы в комплекте.



Артикул	Модель	Мощность, Вт	Цвет	Размеры D×H, мм	Монтажные размеры D1×H1, мм	Тип лампы	Патрон	Тип корпуса	Кол-во штук в упаковке
28344	GS-M361W	50	белый-хром	Ø80×25	Ø57×60	MR16	G5.3	неповоротный	100
28888	GS-M388	50	белый-хром	Ø95×20	Ø60×60	MR16	G5.3	неповоротный	100

GS-M392, GS-M393, GS-M394, GS-M361

Материал корпуса – металл.
Без лампы в комплекте.



Артикул	Модель	Мощность, Вт	Цвет	Размеры D×H, мм	Монтажные размеры D1×H1, мм	Тип лампы	Патрон	Тип корпуса	Кол-во штук в упаковке
28339	GS-M392	50	белый-хром	Ø80×25	Ø60×60	MR16	G5.3	неповоротный	100
28342	GS-M394	50	белый-хром	Ø80×25	Ø57×60	MR16	G5.3	неповоротный	100
28343	GS-M393	50	белый-хром	Ø80×25	Ø57×60	MR16	G5.3	неповоротный	100
28344	GS-M361	50	белый-хром	Ø80×25	Ø57×60	MR16	G5.3	неповоротный	100





DL8020-2, DL8050-2, DL8060-2, DL8160-2

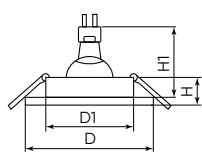

Материал корпуса – стекло.
Без лампы в комплекте.



Артикул	Модель	Мощность, Вт	Цвет	Размеры D×H, мм	Монтажные размеры D1×H1, мм	Тип лампы	Патрон	Тип корпуса	Кол-во штук в упаковке
19701	DL8020-2	50	хром	90×22	Ø60×60	MR16	G5.3	неповоротный	50
18643	DL8050-2	50	хром	95×23	Ø60×60	MR16	G5.3	неповоротный	50
19710	DL8060-2	50	хром	90×23	Ø60×60	MR16	G5.3	неповоротный	50
19739	DL8160-2	50	хром	95×23	Ø60×60	MR16	G5.3	неповоротный	50

DL8150-2, DL8170-2

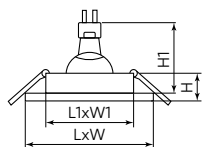

Материал корпуса – стекло.
Без лампы в комплекте.



Артикул	Модель	Мощность, Вт	Цвет	Размеры L×W×H, мм	Монтажные размеры D1×H1, мм	Тип лампы	Патрон	Тип корпуса	Кол-во штук в упаковке
18637	DL8150-2	50	хром	90×90×23	Ø60×60	MR16	G5.3	неповоротный	50
19719	DL8170-2	50	хром	90×90×23	Ø60×60	MR16	G5.3	неповоротный	50
19722	DL8170-2	50	хром	90×90×23	Ø60×60	MR16	G5.3	неповоротный	50

DL8260, DL8270

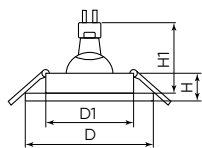
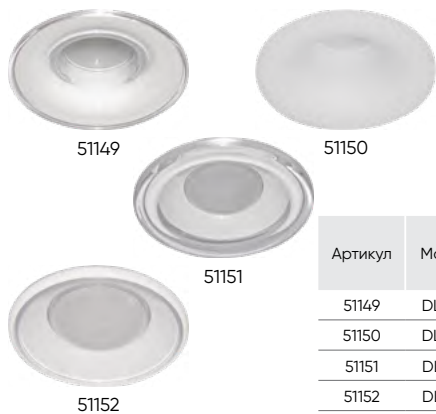

Материал корпуса – пластик + акрил.
Без лампы в комплекте.



Артикул	Модель	Мощность, Вт	Цвет	Размеры D×H, мм	Монтажные размеры D1×H1, мм	Тип лампы	Патрон	Тип корпуса	Кол-во штук в упаковке
51149	DL8260	50	белый	Ø100×55	Ø88×90	MR16	G5.3	неповоротный	100
51150	DL8260	50	белый	Ø100×55	Ø88×90	MR16	G5.3	неповоротный	100
51151	DL8270	50	белый	Ø120×35	Ø82×65	MR16	G5.3	неповоротный	100
51152	DL8270	50	белый	Ø120×35	Ø82×65	MR16	G5.3	неповоротный	100

CD8060, CD8170

С LED подсветкой.
Материал корпуса – стекло.
Без лампы в комплекте.

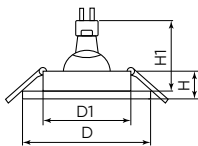

СТЕПЕНЬ ЗАЩИТЫ



G5.3



12/230V



КЛАСС ЗАЩИТЫ II



+1°C...+40°C



ГАРАНТИЯ



32570

32571

Артикул	Модель	Мощность, Вт	Подсветка	Цвет	Размеры D×H, мм	Монтажные размеры D1×H1, мм	Тип лампы	Патрон	Тип корпуса	Кол-во штук в упаковке
32570	CD8060	50	15LED*2835 SMD 4000K	хром	Ø90×20	Ø60×60	MR16	G5.3	неповоротный	50
32571	CD8170	50	15LED*2835 SMD 4000K	хром	Ø90×20	Ø60×60	MR16	G5.3	неповоротный	50

CD8080, CD8180

С LED подсветкой.
Материал корпуса – стекло.
Без лампы в комплекте.

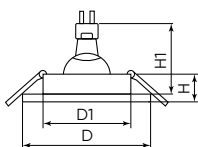

СТЕПЕНЬ ЗАЩИТЫ



G5.3



12/230V



КЛАСС ЗАЩИТЫ II



+1°C...+40°C



ГАРАНТИЯ



29707

29808

Артикул	Модель	Мощность, Вт	Подсветка	Цвет	Размеры D×H, мм	Монтажные размеры D1×H1, мм	Тип лампы	Патрон	Тип корпуса	Кол-во штук в упаковке
29707	CD8080	50	15LED*2835 SMD 4000K	хром	Ø90×30	Ø60×60	MR16	G5.3	неповоротный	50
29708	CD8180	50	15LED*2835 SMD 4000K	хром	Ø90×20	Ø60×60	MR16	G5.3	неповоротный	50

CD900, CD903

С LED подсветкой.
Материал корпуса – полимер.
Без лампы в комплекте.

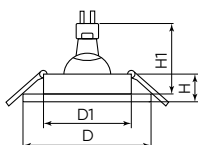

СТЕПЕНЬ ЗАЩИТЫ



G5.3



12/230V



КЛАСС ЗАЩИТЫ II



+1°C...+40°C



ГАРАНТИЯ



28843

28846

Артикул	Модель	Мощность, Вт	Подсветка	Цвет	Размеры D×H, мм	Монтажные размеры D1×H1, мм	Тип лампы	Патрон	Тип корпуса	Кол-во штук в упаковке
28843	CD900	50	15LED*2835 SMD 4000K	хром	Ø117×25	Ø60×60	MR16	G5.3	неповоротный	50
28846	CD903	50	15LED*2835 SMD 4000K	хром	Ø100×20	Ø60×60	MR16	G5.3	неповоротный	50

CD904, CD905

С LED подсветкой.
Материал корпуса – полимер.
Без лампы в комплекте.

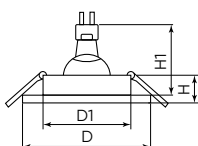

СТЕПЕНЬ ЗАЩИТЫ



G5.3



12/230V



КЛАСС ЗАЩИТЫ II



+1°C...+40°C



ГАРАНТИЯ



28977

28848

Артикул	Модель	Мощность, Вт	Подсветка	Цвет	Размеры D×H, мм	Монтажные размеры D1×H1, мм	Тип лампы	Патрон	Тип корпуса	Кол-во штук в упаковке
28977	CD904	50	15LED*2835 SMD 4000K	хром	Ø97×25	Ø60×60	MR16	G5.3	неповоротный	50
28848	CD905	50	15LED*2835 SMD 4000K	хром	Ø100×25	Ø60×60	MR16	G5.3	неповоротный	50

CD906, CD914

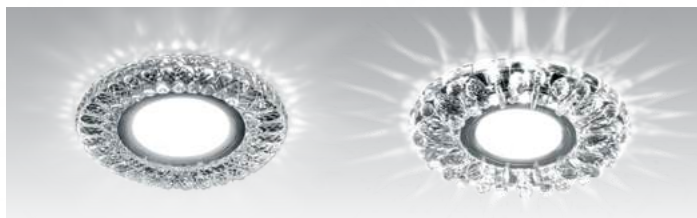

28849

28985

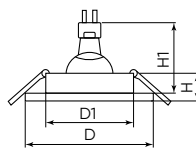

С LED подсветкой.
Материал корпуса – полимер.
Без лампы в комплекте.



Артикул	Модель	Мощность, Вт	Подсветка	Цвет	Размеры D×H, мм	Монтажные размеры D1×H1, мм	Тип лампы	Патрон	Тип корпуса	Кол-во штук в упаковке
28849	CD906	50	15LED*2835 SMD 4000K	хром	Ø100×20	Ø60×60	MR16	G5.3	неповоротный	50
28985	CD914	50	15LED*2835 SMD 4000K	хром	Ø115×25	Ø60×60	MR16	G5.3	неповоротный	50

CD922, CD937



28897

29470

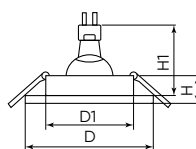

С LED подсветкой.
Материал корпуса – полимер.
Без лампы в комплекте.

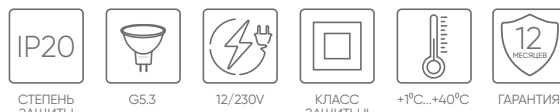

Артикул	Модель	Мощность, Вт	Подсветка	Цвет	Размеры D×H, мм	Монтажные размеры D1×H1, мм	Тип лампы	Патрон	Тип корпуса	Кол-во штук в упаковке
28897	CD922	50	15LED*2835 SMD 4000K	хром	Ø119×25	Ø60×60	MR16	G5.3	неповоротный	50
29470	CD937	50	15LED*2835 SMD 4000K	хром	Ø115×25	Ø70×60	MR16	G5.3	неповоротный	50

CD938, CD941, CD942



29471

32654

32655

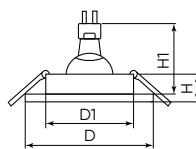

С LED подсветкой.
Материал корпуса – полимер.
Без лампы в комплекте.

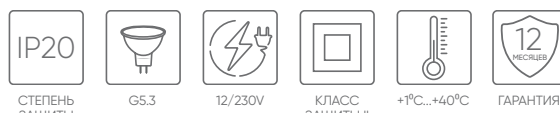

Артикул	Модель	Мощность, Вт	Подсветка	Цвет	Размеры D×H, мм	Монтажные размеры D1×H1, мм	Тип лампы	Патрон	Тип корпуса	Кол-во штук в упаковке
29471	CD938	50	15LED*2835 SMD 4000K	хром	Ø112×20	Ø60×60	MR16	G5.3	неповоротный	50
32654	CD941	50	15LED*2835 SMD 4000K	хром	Ø98×35	Ø60×60	MR16	G5.3	неповоротный	50
32655	CD942	50	15LED*2835 SMD 4000K	хром	Ø120×35	Ø60×60	MR16	G5.3	неповоротный	50

CD981, CD987



32438

32664

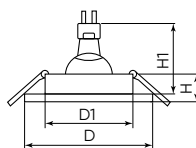

С LED подсветкой.
Материал корпуса – стекло.
Без лампы в комплекте.



Артикул	Модель	Мощность, Вт	Подсветка	Цвет	Размеры D×H, мм	Монтажные размеры D1×H1, мм	Тип лампы	Патрон	Тип корпуса	Кол-во штук в упаковке
32438	CD981	50	15LED*2835 SMD 4000K	хром	Ø110×22	Ø60×60	MR16	G5.3	неповоротный	50
32664	CD987	50	15LED*2835 SMD 4000K	хром	Ø100×30	Ø60×60	MR16	G5.3	неповоротный	50

CD4020

С LED подсветкой.
Материал корпуса – полимер.
Без лампы в комплекте.

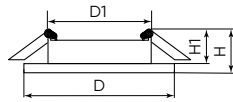

СТЕПЕНЬ ЗАЩИТЫ



GX53



230V



КЛАСС ЗАЩИТЫ II



+1°C...+40°C



ГАРАНТИЯ

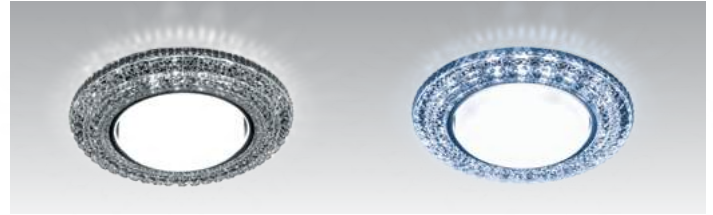

29473

41293

Артикул	Модель	Мощность, Вт	Подсветка	Цвет	Размеры D×H, мм	Монтажные размеры D1×H1, мм	Тип лампы	Патрон	Тип корпуса	Кол-во штук в упаковке
29473	CD4020	15	20LED*2835 SMD 4000K	хром	Ø130×30	Ø80×20	GX53	GX53	неповоротный	50
41293	CD4020	15	20LED*2835 SMD 6400K	хром	Ø130×30	Ø80×20	GX53	GX53	неповоротный	50

CD4021

С LED подсветкой.
Материал корпуса – полимер.
Без лампы в комплекте.

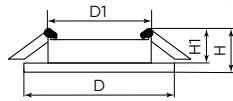

СТЕПЕНЬ ЗАЩИТЫ



GX53



230V



КЛАСС ЗАЩИТЫ II



+1°C...+40°C



ГАРАНТИЯ

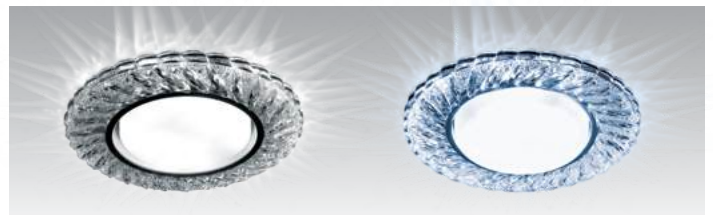

29474

41294

Артикул	Модель	Мощность, Вт	Подсветка	Цвет	Размеры D×H, мм	Монтажные размеры D1×H1, мм	Тип лампы	Патрон	Тип корпуса	Кол-во штук в упаковке
29474	CD4021	15	20LED*2835 SMD 4000K	хром	Ø133×30	Ø80×20	GX53	GX53	неповоротный	50
41294	CD4021	15	20LED*2835 SMD 6400K	хром	Ø133×30	Ø80×20	GX53	GX53	неповоротный	50

CD4022, CD4023

С LED подсветкой.
Материал корпуса – полимер.
Без лампы в комплекте.

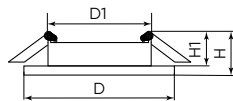

СТЕПЕНЬ ЗАЩИТЫ



GX53



230V



КЛАСС ЗАЩИТЫ II



+1°C...+40°C



ГАРАНТИЯ



29475

29476

Артикул	Модель	Мощность, Вт	Подсветка	Цвет	Размеры D×H, мм	Монтажные размеры D1×H1, мм	Тип лампы	Патрон	Тип корпуса	Кол-во штук в упаковке
29475	CD4022	15	20LED*2835 SMD 4000K	хром	Ø130×30	Ø80×20	GX53	GX53	неповоротный	50
29476	CD4023	15	20LED*2835 SMD 4000K	хром	Ø130×30	Ø80×20	GX53	GX53	неповоротный	50

CD4024, CD4025

С LED подсветкой.
Материал корпуса – полимер.
Без лампы в комплекте.

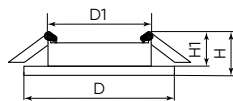

СТЕПЕНЬ ЗАЩИТЫ



GX53



230V



КЛАСС ЗАЩИТЫ II



+1°C...+40°C



ГАРАНТИЯ



29538

29539

Артикул	Модель	Мощность, Вт	Подсветка	Цвет	Размеры D×H, мм	Монтажные размеры D1×H1, мм	Тип лампы	Патрон	Тип корпуса	Кол-во штук в упаковке
29538	CD4024	15	20LED*2835 SMD 4000K	хром	Ø130×30	Ø80×20	GX53	GX53	неповоротный	50
29539	CD4025	15	20LED*2835 SMD 4000K	хром	Ø130×30	Ø80×20	GX53	GX53	неповоротный	50

CD4027, CD5020



29541

32659

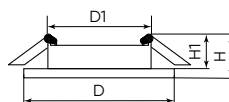

С LED подсветкой.
Материал корпуса – полимер (CD 4027),
стекло (CD5020).
Без лампы в комплекте.



Артикул	Модель	Мощность, Вт	Подсветка	Цвет	Размеры D×H, мм	Монтажные размеры D1×H1, мм	Тип лампы	Патрон	Тип корпуса	Кол-во штук в упаковке
29541	CD4027	15	20LED*2835 SMD 4000K	прозрачный	Ø130×35	Ø80×20	GX53	GX53	неповоротный	50
32659	CD5020	15	20LED*2835 SMD 4000K	хром	Ø120×40	Ø80×20	GX53	GX53	неповоротный	50

CD5021, CD5022



32660

32661

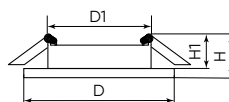

С LED подсветкой.
Материал корпуса – стекло.
Без лампы в комплекте.



Артикул	Модель	Мощность, Вт	Подсветка	Цвет	Размеры D×H, мм	Монтажные размеры D1×H1, мм	Тип лампы	Патрон	Тип корпуса	Кол-во штук в упаковке
32660	CD5021	15	20LED*2835 SMD 4000K	хром	Ø120×40	Ø80×20	GX53	GX53	неповоротный	50
32661	CD5022	15	20LED*2835 SMD 4000K	хром	Ø120×40	Ø80×20	GX53	GX53	неповоротный	50

CD5023



40521

40522

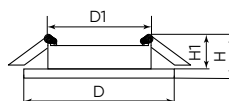

С LED подсветкой.
Материал корпуса – стекло.
Без лампы в комплекте.



Артикул	Модель	Мощность, Вт	Подсветка	Цвет	Размеры D×H, мм	Монтажные размеры D1×H1, мм	Тип лампы	Патрон	Тип корпуса	Кол-во штук в упаковке
40521	CD5023	15	20LED*2835 SMD 4000K	хром	Ø125×25	Ø80×18	GX53	GX53	неповоротный	50
40522	CD5023	15	20LED*2835 SMD 4000K	хром	Ø125×25	Ø80×18	GX53	GX53	неповоротный	50

CD5024

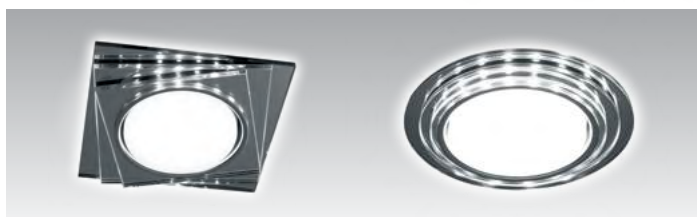

40523

40524

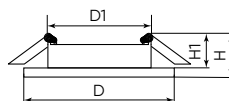

С LED подсветкой.
Материал корпуса – стекло.
Без лампы в комплекте.



Артикул	Модель	Мощность, Вт	Подсветка	Цвет	Размеры D×H, мм	Монтажные размеры D1×H1, мм	Тип лампы	Патрон	Тип корпуса	Кол-во штук в упаковке
40523	CD5024	15	20LED*2835 SMD 4000K	хром	Ø125×25	Ø80×18	GX53	GX53	неповоротный	50
40524	CD5024	15	20LED*2835 SMD 4000K	хром	Ø125×25	Ø80×18	GX53	GX53	неповоротный	50

DL4020-2, DL4060-2

Материал корпуса – стекло.
Без лампы в комплекте.

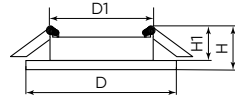

СТЕПЕНЬ ЗАЩИТЫ



GX53



230V



КЛАСС ЗАЩИТЫ II



+1°C...+40°C



ГАРАНТИЯ



20148



20157

Артикул	Модель	Мощность, Вт	Цвет	Размеры D×H, мм	Монтажные размеры D1×H1, мм	Тип лампы	Патрон	Тип корпуса	Кол-во штук в упаковке
20148	DL4020-2	15	хром	Ø125×38	Ø90×20	GX53	GX53	неповоротный	50
20157	DL4060-2	15	хром	Ø125×38	Ø90×20	GX53	GX53	неповоротный	50

DL388, DL393

Материал корпуса – металл.
Без лампы в комплекте.

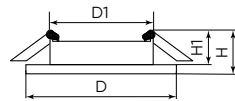

СТЕПЕНЬ ЗАЩИТЫ



GX53



230V



КЛАСС ЗАЩИТЫ II



+1°C...+40°C



ГАРАНТИЯ



29715



29716



29717

Артикул	Модель	Мощность, Вт	Цвет	Размеры D×H, мм	Монтажные размеры D1×H1, мм	Тип лампы	Патрон	Тип корпуса	Кол-во штук в упаковке
29715	DL388	20	белый	Ø108×28	Ø81×25	GX53	GX53	неповоротный	100
29716	DL388	20	хром	Ø108×28	Ø81×25	GX53	GX53	неповоротный	100
29717	DL393	20	белый	Ø108×28	Ø81×25	GX53	GX53	неповоротный	100

DL53



28452



28454



28453



28946



28947



41701



41702

Материал корпуса – металл.
Без лампы в комплекте.

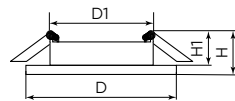

СТЕПЕНЬ ЗАЩИТЫ



GX53



230V



КЛАСС ЗАЩИТЫ II



+1°C...+40°C



ГАРАНТИЯ



* 10 штук в одной упаковке

Артикул	Модель	Мощность, Вт	Цвет	Размеры D×H, мм	Монтажные размеры D1×H1, мм	Тип лампы	Патрон	Тип корпуса	Кол-во штук в упаковке
41205	DL53	20	белый	Ø106×20	Ø81×17	GX53	GX53	неповоротный	100
41206	DL53	20	хром	Ø106×20	Ø81×17	GX53	GX53	неповоротный	100
28452	DL53	20	белый	Ø106×20	Ø81×17	GX53	GX53	неповоротный	100
41701	DL53	20	белый матовый	Ø106×20	Ø81×17	GX53	GX53	неповоротный	100
28453	DL53	20	золото	Ø106×20	Ø81×17	GX53	GX53	неповоротный	100
28946	DL53	20	титан	Ø106×20	Ø81×17	GX53	GX53	неповоротный	100
28454	DL53	20	хром	Ø106×20	Ø81×17	GX53	GX53	неповоротный	100
41702	DL53	20	черный матовый	Ø106×20	Ø81×17	GX53	GX53	неповоротный	100
28947	DL53	20	черный хром	Ø106×20	Ø81×17	GX53	GX53	неповоротный	100



Термокольцо в комплекте

DL500, DL501



51085



51088



51087

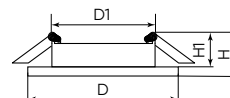

Материал корпуса – металл + акрил.
Без лампы в комплекте.



51086

Артикул	Модель	Мощность, Вт	Цвет	Размеры D×H, мм	Монтажные размеры D1×H1, мм	Тип лампы	Патрон	Тип корпуса	Кол-во штук в упаковке
51085	DL500	15	белый	Ø110×48	Ø90×20	GX53	GX53	неповоротный	40
51086	DL500	15	черный	Ø110×48	Ø90×20	GX53	GX53	неповоротный	40
51087	DL501	15	белый	Ø110×48	Ø90×20	GX53	GX53	неповоротный	40
51088	DL501	15	черный	Ø110×48	Ø90×20	GX53	GX53	неповоротный	40

DL502, DL503



51089



51092



51091

Видео на RUTUBE



«LUNA»

Материал корпуса – металл + акрил.
Без лампы в комплекте.



51090

Артикул	Модель	Мощность, Вт	Цвет	Размеры D×H, мм	Монтажные размеры D1×H1, мм	Тип лампы	Патрон	Тип корпуса	Кол-во штук в упаковке
51089	DL502	15	белый	Ø110×48	Ø90×20	GX53	GX53	неповоротный	40
51090	DL502	15	черный	Ø110×48	Ø90×20	GX53	GX53	неповоротный	40
51091	DL503	15	белый	Ø110×48	Ø90×20	GX53	GX53	неповоротный	40
51092	DL503	15	черный	Ø110×48	Ø90×20	GX53	GX53	неповоротный	40

DL504, DL505



51101



51104



51103

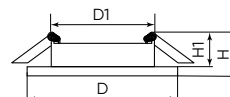

Материал корпуса – металл + акрил.
Без лампы в комплекте.



51102

Артикул	Модель	Мощность, Вт	Цвет	Размеры D×H, мм	Монтажные размеры D1×H1, мм	Тип лампы	Патрон	Тип корпуса	Кол-во штук в упаковке
51101	DL504	15	белый	Ø110×42	Ø90×20	GX53	GX53	неповоротный	40
51102	DL504	15	черный	Ø110×42	Ø90×20	GX53	GX53	неповоротный	40
51103	DL505	15	белый	Ø110×42	Ø90×20	GX53	GX53	неповоротный	40
51104	DL505	15	черный	Ø110×42	Ø90×20	GX53	GX53	неповоротный	40

DL508



51668



51669

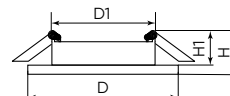

Материал корпуса – алюминий + акрил.
Без лампы в комплекте.



Артикул	Модель	Мощность, Вт	Цвет	Размеры D×H, мм	Монтажные размеры D1×H1, мм	Тип лампы	Патрон	Тип корпуса	Кол-во штук в упаковке
51668	DL508	15	белый	Ø110×60	Ø95×22	GX53	GX53	неповоротный	50
51669	DL508	15	черный	Ø110×60	Ø95×22	GX53	GX53	неповоротный	50

DL506

Материал корпуса – металл + акрил.
Без лампы в комплекте.

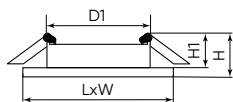

Артикул	Модель	Мощность, Вт	Цвет	Размеры LxWxH, мм	Монтажные размеры D1xH1, мм	Тип лампы	Патрон	Тип корпуса	Кол-во штук в упаковке
51357	DL506	15	черный	110x110x40	Ø90x25	GX53	GX53	неповоротный	100
51358	DL506	15	белый	110x110x40	Ø90x25	GX53	GX53	неповоротный	100
51359	DL506	15	белый+черный	110x110x40	Ø90x25	GX53	GX53	неповоротный	100
51360	DL506	15	черный+белый	110x110x40	Ø90x25	GX53	GX53	неповоротный	100
51361	DL506	15	белый+серебро	110x110x40	Ø90x25	GX53	GX53	неповоротный	100
51362	DL506	15	белый+золото	110x110x40	Ø90x25	GX53	GX53	неповоротный	100
51363	DL506	15	черный+серебро	110x110x40	Ø90x25	GX53	GX53	неповоротный	100
51364	DL506	15	черный+золото	110x110x40	Ø90x25	GX53	GX53	неповоротный	100

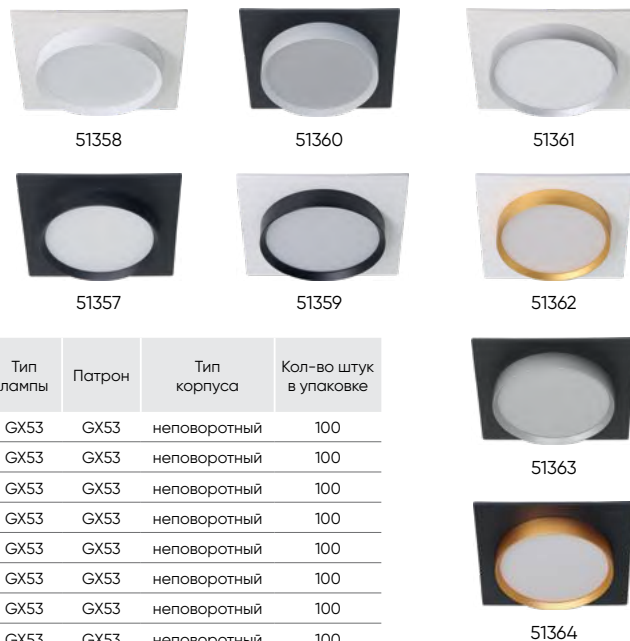

DL507

Материал корпуса – металл + акрил.
Без лампы в комплекте.

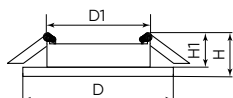

Артикул	Модель	Мощность, Вт	Цвет	Размеры DxH, мм	Монтажные размеры D1xH1, мм	Тип лампы	Патрон	Тип корпуса	Кол-во штук в упаковке
51349	DL507	15	черный	Ø110x40	Ø90x25	GX53	GX53	неповоротный	100
51350	DL507	15	белый	Ø110x40	Ø90x25	GX53	GX53	неповоротный	100
51351	DL507	15	белый+черный	Ø110x40	Ø90x25	GX53	GX53	неповоротный	100
51352	DL507	15	черный+белый	Ø110x40	Ø90x25	GX53	GX53	неповоротный	100
51353	DL507	15	белый+серебро	Ø110x40	Ø90x25	GX53	GX53	неповоротный	100
51354	DL507	15	белый+золото	Ø110x40	Ø90x25	GX53	GX53	неповоротный	100
51355	DL507	15	черный+серебро	Ø110x40	Ø90x25	GX53	GX53	неповоротный	100
51356	DL507	15	черный+золото	Ø110x40	Ø90x25	GX53	GX53	неповоротный	100



DL544

Материал корпуса – металл.
Без лампы в комплекте.

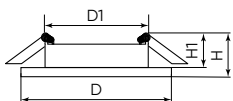

Артикул	Модель	Мощность, Вт	Цвет	Размеры DxH, мм	Монтажные размеры D1xH1, мм	Тип лампы	Патрон	Тип корпуса	Кол-во штук в упаковке
51229	DL544	15	белый	Ø98x55	Ø90x51	GX53	GX53	неповоротный	50
51230	DL544	15	черный	Ø98x55	Ø90x51	GX53	GX53	неповоротный	50



HL63



41703, 41704*



41705, 41706*

* 10 штук в одной упаковке

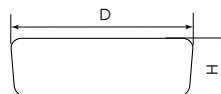

Материал корпуса – металл.
Без лампы в комплекте.



Артикул	Модель	Мощность, Вт	Цвет	Размеры D×H, мм	Тип лампы	Патрон	Кол-во штук в упаковке
41703	HL63	20	белый матовый	Ø90×22	GX53	GX53	100
41704	HL63	20	белый матовый	Ø90×22	GX53	GX53	100
41705	HL63	20	черный матовый	Ø90×20	GX53	GX53	100
41706	HL63	20	черный матовый	Ø90×22	GX53	GX53	100

DL700



51093



51094

Видео на RUTUBE

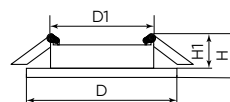

Материал корпуса – металл + акрил.
Без лампы в комплекте.



Артикул	Модель	Мощность, Вт	Цвет	Размеры D×H, мм	Монтажные размеры D1×H1, мм	Тип лампы	Патрон	Тип корпуса	Кол-во штук в упаковке
51093	DL700	25	белый	Ø140×55	Ø125×27	GX70	GX70	неповоротный	40
51094	DL700	25	черный	Ø140×55	Ø125×27	GX70	GX70	неповоротный	40

DL701



51095

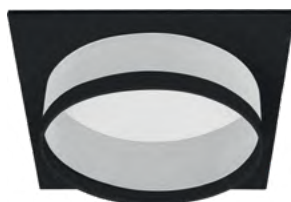

51096

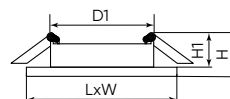

Материал корпуса – металл + акрил.
Без лампы в комплекте.



Артикул	Модель	Мощность, Вт	Цвет	Размеры L×W×H, мм	Монтажные размеры D1×H1, мм	Тип лампы	Патрон	Тип корпуса	Кол-во штук в упаковке
51095	DL701	25	белый	140×140×55	Ø125×27	GX70	GX70	неповоротный	40
51096	DL701	25	черный	140×140×55	Ø125×27	GX70	GX70	неповоротный	40

DL702



51097



51098

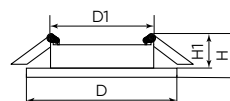

«LUNA»

Материал корпуса – металл + акрил.
Без лампы в комплекте.



Артикул	Модель	Мощность, Вт	Цвет	Размеры D×H, мм	Монтажные размеры D1×H1, мм	Тип лампы	Патрон	Тип корпуса	Кол-во штук в упаковке
51097	DL702	25	белый	Ø140×55	Ø125×27	GX70	GX70	неповоротный	40
51098	DL702	25	черный	Ø140×55	Ø125×27	GX70	GX70	неповоротный	40



DL703

«LUNA»

Материал корпуса – металл + акрил.
Без лампы в комплекте.

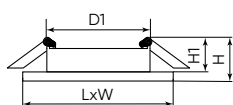

51099



51100



Артикул	Модель	Мощность, Вт	Цвет	Размеры L×W×H, мм	Монтажные размеры D1×H1, мм	Тип лампы	Патрон	Тип корпуса	Кол-во штук в упаковке
51099	DL703	25	белый	140×140×55	Ø125×27	GX70	GX70	неповоротный	40
51100	DL703	25	черный	140×140×55	Ø125×27	GX70	GX70	неповоротный	40

DL704

Материал корпуса – металл + акрил.
Без лампы в комплекте.

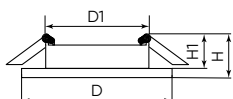

51105



51106



Артикул	Модель	Мощность, Вт	Цвет	Размеры D×H, мм	Монтажные размеры D1×H1, мм	Тип лампы	Патрон	Тип корпуса	Кол-во штук в упаковке
51105	DL704	25	белый	Ø140×46	Ø125×27	GX70	GX70	неповоротный	40
51106	DL704	25	черный	Ø140×46	Ø125×27	GX70	GX70	неповоротный	40

DL705

Материал корпуса – металл + акрил.
Без лампы в комплекте.

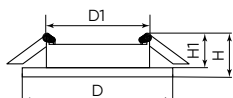

51107



51108



Артикул	Модель	Мощность, Вт	Цвет	Размеры L×W×H, мм	Монтажные размеры D1×H1, мм	Тип лампы	Патрон	Тип корпуса	Кол-во штук в упаковке
51107	DL705	25	белый	140×140×46	Ø125×27	GX70	GX70	неповоротный	40
51108	DL705	25	черный	140×140×46	Ø125×27	GX70	GX70	неповоротный	40

07

УЛИЧНОЕ
ОСВЕЩЕНИЕ





Монтаж – на столб.
 Материал корпуса – алюминий.
 Материал рассеивателя – поликарбонат.

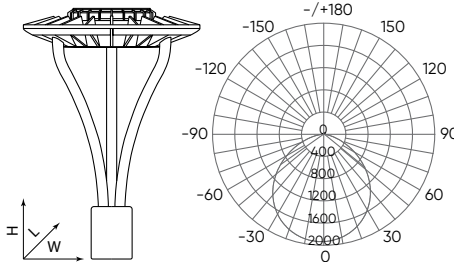

SP7010



Артикул	Модель	Мощность, Вт	Световой поток, Лм	Цветовая температура, К	Тип светодиода	Размеры L×W×H, мм	Цвет	Кол-во штук в упаковке
48336	SP7010	50	5000	4000	60×SMD3030	380×380×550	черный	1
48337	SP7010	50	5000	3000	60×SMD3030	380×380×550	черный	1
48338	SP7010	50	5000	5000	60×SMD3030	380×380×550	серый	1
41588	SP7010	50	5000	5000	60×SMD3030	380×380×550	черный	1

Монтаж – на столб.
 Материал корпуса – алюминий.
 Материал рассеивателя – поликарбонат.

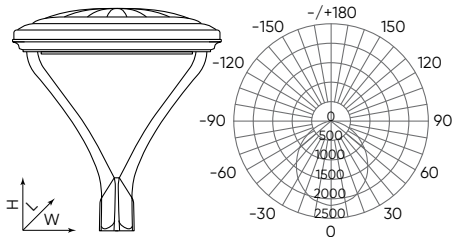

SP7020



Артикул	Модель	Мощность, Вт	Световой поток, Лм	Цветовая температура, К	Тип светодиода	Размеры L×W×H, мм	Цвет	Кол-во штук в упаковке
48440	SP7020	50	5000	5000	60×SMD3030	520×520×600	серый	1
48439	SP7020	50	5000	5000	60×SMD3030	520×520×600	черный	1

Монтаж – на столб.
 Материал корпуса – алюминий.
 Материал рассеивателя – поликарбонат.

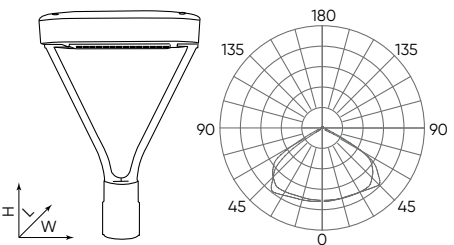

SP7030



Артикул	Модель	Мощность, Вт	Световой поток, Лм	Цветовая температура, К	Тип светодиода	Размеры L×W×H, мм	Цвет	Кол-во штук в упаковке
48759	SP7030	50	6000	4000	136×SMD2835	301×74×441	серый	4
48758	SP7030	50	6000	4000	136×SMD2835	301×74×441	черный	4
48757	SP7030	50	6000	5000	136×SMD2835	301×74×441	серый	4
48756	SP7030	50	6000	5000	136×SMD2835	301×74×441	черный	4
48761	SP7030	100	12000	5000	136×SMD2835	301×74×441	серый	4
48760	SP7030	100	12000	5000	136×SMD2835	301×74×441	чёрный	4

SP3021, SP3022, SP3023, SP3024

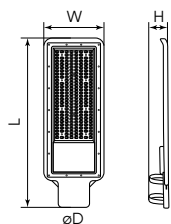

Монтаж – на столб.
 Ø58-64 мм (SP3022-SP3024), Ø48-52 мм (SP3021).
 Материал корпуса – алюминий.
 Тип кривой света – широкая.



Артикул	Модель	Мощность, Вт	Световой поток, Лм	Цветовая температура, К	Тип светодиода	Размеры L×W×H, мм	Цвет	Кол-во штук в упаковке
48964	SP3021	50	5000	5000	74×SMD2835	411,5×1279×63	серый	10
48965	SP3022	100	10000	5000	146×SMD2835	455×138,8×63	серый	10
48966	SP3023	120	12000	5000	218×SMD2835	522,1×170,9×63	серый	10
48967	SP3024	150	15000	5000	218×SMD2835	522,1×170,9×63	серый	10

SP3050

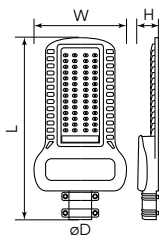

Монтаж – на столб.
 Материал корпуса – алюминий.
 Тип кривой света – широкая.



Артикул	Модель	Мощность, Вт	Световой поток, Лм	Цветовая температура, К	Тип светодиода	Размеры L×W×H, мм	Цвет	Кол-во штук в упаковке
41267	SP3050	80	9600	4000	100×SMD2835	530×265×65	серый	2
41266	SP3050	80	9600	5000	100×SMD2835	530×265×65	серый	4
41269	SP3050	100	12000	4000	125×SMD2835	530×265×65	серый	2
41268	SP3050	100	12000	5000	125×SMD2835	530×265×65	серый	2
41271	SP3050	120	14400	4000	160×SMD2835	530×265×65	серый	2
41270	SP3050	120	14400	5000	160×SMD2835	530×265×65	серый	2
41273	SP3050	150	18000	4000	200×SMD2835	530×265×65	серый	2
41272	SP3050	150	18000	5000	200×SMD2835	530×265×65	серый	2
48170	SP3050	200	24000	5000	224×SMD2835	530×265×65	серый	2

SP3060

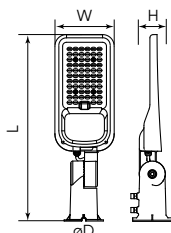

Монтаж – на столб.
 Ø40-60 мм (48687, 48762, 48686), Ø48-60 мм (48688).
 Материал корпуса – алюминий.
 Тип кривой света – широкая.



Артикул	Модель	Мощность, Вт	Световой поток, Лм	Цветовая температура, К	Тип светодиода	Размеры L×W×H, мм	Цвет	Кол-во штук в упаковке
48762	SP3060	50	6000	6400	80×SMD2835	470×149×105	серый	4
48686	SP3060	80	9600	6400	148×SMD2835	567×179×105	серый	2
48687	SP3060	100	12000	6400	148×SMD2835	567×179×105	серый	2
48688	SP3060	150	18000	6400	192×SMD2835	628×203×105	серый	2



SP3040

Монтаж – на столб.
Материал корпуса – алюминий.
Тип кривой света – широкая.

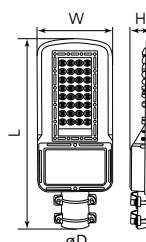

Ø40-60 мм

Артикул	Модель	Мощность, Вт	Световой поток, Лм	Цветовая температура, К	Тип светодиода	Размеры L×W×H, мм	Цвет	Кол-во штук в упаковке
41547	SP3040	30	3600	5000	70×SMD2835	370×145×45	серый	6
41548	SP3040	50	6000	5000	70×SMD2835	370×145×45	серый	6
41549	SP3040	80	9600	5000	100×SMD2835	455×180×49	серый	4
41550	SP3040	100	12000	5000	125×SMD2835	455×180×49	серый	4

Монтаж – на столб.
Материал корпуса – алюминий.
Тип кривой света – широкая.

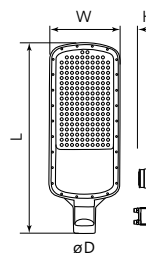

Ø38-62 мм

Артикул	Модель	Мощность, Вт	Световой поток, Лм	Цветовая температура, К	Тип светодиода	Размеры L×W×H, мм	Цвет	Кол-во штук в упаковке
51796	SP3070	30	4800	5000	40×SMD3030	407×140×74	серый	12
51806	SP3070	60	9600	4000	45×SMD3030	433×170×75	серый	4
51807	SP3070	80	12800	4000	45×SMD3030	476×204×75	серый	4
51797	SP3070	50	8000	5000	72×SMD3030	433×170×75	серый	8
51799	SP3070	80	12800	5000	120×SMD3030	476×204×75	серый	6
51808	SP3070	100	16000	4000	120×SMD3030	476×204×75	серый	6
51800	SP3070	100	16000	5000	120×SMD3030	476×204×75	серый	6
51801	SP3070	120	19200	5000	180×SMD3030	572×210×75	серый	4
51810	SP3070	150	24000	4000	180×SMD3030	572×210×75	серый	4
51802	SP3070	150	24000	5000	180×SMD3030	572×210×75	серый	4
51811	SP3070	200	32000	4000	240×SMD3030	673×250×75	серый	3
51803	SP3070	200	32000	5000	240×SMD3030	673×250×75	серый	3

SP3031, SP3032



Ø40-50 мм

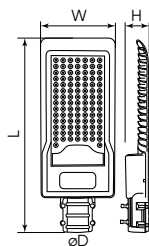

Монтаж – на столб.
Материал корпуса – алюминий.
Тип кривой света – широкая.



Артикул	Модель	Мощность, Вт	Световой поток, Лм	Цветовая температура, К	Тип светодиода	Размеры L×W×H, мм	Цвет	Кол-во штук в упаковке
32576	SP3031	30	3000	6400	84×SMD3030	316×155×57	серый	20
32577	SP3032	50	5000	6400	84×SMD3030	355×155×57	серый	10

SP3033, SP3034, SP3035, SP3036



Монтаж – на столб.
Ø40-50 мм (32578, 41580), Ø40-60 мм (41581), Ø60 мм (48526).
Материал корпуса – алюминий.
Тип кривой света – широкая.

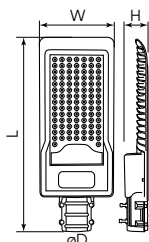

Артикул	Модель	Мощность, Вт	Световой поток, Лм	Цветовая температура, К	Тип светодиода	Размеры L×W×H, мм	Цвет	Кол-во штук в упаковке
41580	SP3034	80	8000	6400	112×SMD3030	420×160×57	серый	10
32578	SP3033	100	10000	6400	112×SMD3030	420×160×57	серый	10
41581	SP3035	120	12000	6400	168×SMD3030	546×170×67	серый	5
48526	SP3036	150	15000	6400	168×SMD3030	546×170×67	серый	5

ДС-1



Монтаж – на опору, стену.
2 металлические пластины 2 мм + монтажная труба.
Регулировка – шаг 15°.
Фиксация – болт М6.

Артикул	Модель	Посадочный диаметр, мм	Габаритные размеры L×W×H, мм	Цвет	Кол-во штук в упаковке
32758	ДС-1	38	230×150×120	серый	10
41427	ДС-1	48	230×150×120	серый	10
41429	ДС-1	60	230×150×130	серый	10

ДС-2



Монтаж – на опору.
Металлические пластины 2 мм + монтажная труба.
П – образная скоба (d=12 мм).
Фиксация – гайки М12.

Артикул	Модель	Посадочный диаметр, мм	Габаритные размеры L×W×H, мм	Цвет	Кол-во штук в упаковке
32877	ДС-2	58	625×460×280	серый	6

ДС-3



Кронштейн для крепления уличных консольных светильников на опору / столб.

Артикул	Модель	Посадочный диаметр, мм	Габаритные размеры L×W×H, мм	Цвет	Кол-во штук в упаковке
41431	ДС-3	48	430×260×130	серый	10

ДС-4, ДС-06-48

Кронштейн для крепления уличных консольных светильников под бандажную ленту.



ДС-4



ДС-06-48

Кронштейн для уличного светильника с переменным углом.

Артикул	Модель	Посадочный диаметр, мм	Габаритные размеры L×W×H, мм	Цвет	Кол-во штук в упаковке
41430	ДС-4	48	122×150×400	серый	10
48523	ДС-06-48	48	230×100×205	серый	2



Видео на RUTUBE

LL-889, LL-890

RGB подсветке не требуется контроллер, плавная смена цвета происходит автоматически.



Монтаж – накладной.

Материал корпуса – алюминий, стекло.

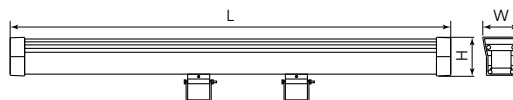

Артикул	Модель	Мощность, Вт	Световой поток, Лм	Цвет свечения/цветовая температура, К	Тип светодиода	Размеры L×W×H, мм	Цвет	Кол-во штук в упаковке
32155	LL-889	18	1400	2700	18×SMD	1000×40×48	серебристый	10
48332	LL-889	18	1400	4000	18×SMD	1000×40×48	серебристый	10
32200	LL-889	18	1400	6400	18×SMD	1000×40×48	серебристый	10
32156	LL-889	18	-	RGB	18×SMD	1000×40×48	серебристый	10
51286	LL-889	18	-	красный	18×SMD	1000×40×48	серебристый	10
51285	LL-889	18	-	синий	18×SMD	1000×40×48	серебристый	10
32157	LL-890	36	2800	2700	36×SMD	1000×40×48	серебристый	10
32201	LL-890	36	2800	6400	36×SMD	1000×40×48	серебристый	10
51288	LL-890	36	-	красный	36×SMD	1000×40×48	серебристый	10
51287	LL-890	36	-	синий	36×SMD	1000×40×48	серебристый	10

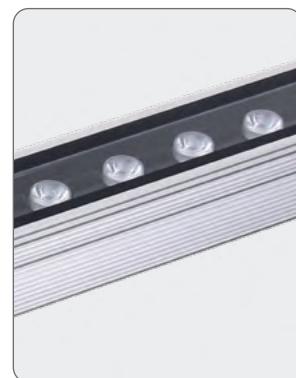

LL-892

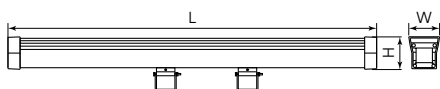

Монтаж – накладной.

Материал корпуса – алюминий.

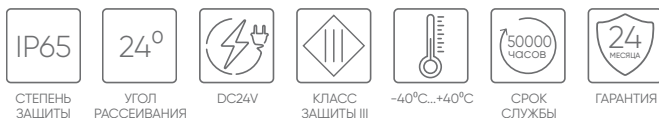

Предназначен для фасадной и архитектурной динамической подсветки. Поддерживает функции управления по протоколу DMX – 512 и рассчитан на работу от блока питания 24V DC. Имеется возможность подключения до 60-ти светильников в линию. Рекомендованный контроллер для управления светильниками LD150. Для работы необходимы коннекторы (приобретаются отдельно).

Видео на RUTUBE



Артикул	Модель	Мощность, Вт	Световой поток, Лм	Цвет свечения	Тип светодиода	Размеры L×W×H, мм	Цвет	Кол-во штук в упаковке
32257	LL-892	12	-	RGB	12×SMD	500×48×40	серебристый	16
32258	LL-892	18	-	RGB	18×SMD	1000×48×40	серебристый	12
32259	LL-892	36	-	RGB	36×SMD	1000×48×40	серебристый	12



контроллер LD150

Контроллер оснащен 5 портами для подключения.

Комплектация:

- SD-карта с установленными программами.
- 8 двойных клеммных колодок для подключения проводов к контроллеру.

Видео на RUTUBE



Расстояние от контроллера до первого прожектора может достигать до 50 м. Возможность подключить до 120 прожекторов одновременно. Материал – алюминий.

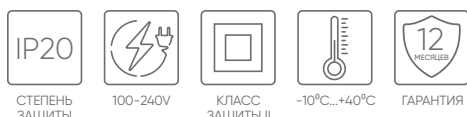

60 встроенных программ. Может использоваться с низковольтными светильниками 24V. Имеет возможность регулировать скорости динамических режимов освещения. Не требует дополнительных настроек.

Артикул	Модель	Тип	Размеры L×W×H, мм	Цвет	Кол-во штук в упаковке
32260	LD150	Контроллер для светильников LL-892 LL-890	193×122×45	черный	10





LL-893

Монтаж – накладной.
Материал корпуса – алюминий, стекло.



СТЕПЕНЬ ЗАЩИТЫ



УГОЛ РАССЕЙВАНИЯ



DC24V



КЛАСС ЗАЩИТЫ III



-40°C...+60°C



СРОК СЛУЖБЫ



ГАРАНТИЯ



Артикул	Модель	Мощность, Вт	Световой поток, Лм	Цвет свечения/цветовая температура, К	Тип светодиода	Размеры L×W×H, мм	Цвет	Кол-во штук в упаковке
51564	LL-893	6	450	2700	6×3030SMD	250×40×25	серебристый	30
51565	LL-893	6	450	6400	6×3030SMD	250×40×25	серебристый	30
51566	LL-893	6	-	● синий	6×3030SMD	250×40×25	серебристый	30
51567	LL-893	6	-	● красный	6×3030SMD	250×40×25	серебристый	30
51560	LL-893	24	1800	2700	24×3030SMD	970×40×25	серебристый	20
51561	LL-893	24	1800	6400	24×3030SMD	970×40×25	серебристый	20
51562	LL-893	24	-	● синий	24×3030SMD	970×40×25	серебристый	20
51563	LL-893	24	-	● красный	24×3030SMD	970×40×25	серебристый	20

LL-894

LL-894 создает эффект "световой линии" на фасаде здания.
Монтаж – накладной.
Материал корпуса – алюминий, стекло.



СТЕПЕНЬ ЗАЩИТЫ



УГОЛ РАССЕЙВАНИЯ



DC24V



КЛАСС ЗАЩИТЫ III



-40°C...+60°C



СРОК СЛУЖБЫ



ГАРАНТИЯ



Артикул	Модель	Мощность, Вт	Световой поток, Лм	Цвет свечения/цветовая температура, К	Тип светодиода	Размеры L×W×H, мм	Цвет	Кол-во штук в упаковке
51572	LL-894	3	200	2700	12×5054SMD	250×30×45	серебристый	60
51573	LL-894	3	200	6400	12×5054SMD	250×30×45	серебристый	60
51574	LL-894	3	-	● синий	12×5054SMD	250×30×45	серебристый	60
51575	LL-894	3	-	● красный	12×5054SMD	250×30×45	серебристый	60
51568	LL-894	12	800	2700	48×5054SMD	975×30×48	серебристый	40
51569	LL-894	12	800	6400	48×5054SMD	975×30×48	серебристый	40
51570	LL-894	12	-	● синий	48×5054SMD	975×30×48	серебристый	40
51571	LL-894	12	-	● красный	48×5054SMD	975×30×48	серебристый	40

соединители-коннекторы



ГАРАНТИЯ



Артикул	Модель	Тип	Длина, мм	Кол-во штук в упаковке
41274	LD1500	Соединитель – коннектор для LL-892 и блока питания, двухжильный, тип "папа"	1000	500
41275	LD1501	Соединитель – коннектор для LL-892 и контроллера LD150, трехжильный, тип "папа"	1000	500
41667	LD1505	Соединитель – коннектор для LL-892 и блока питания, двухжильный, тип "мама"	1000	185
41668	LD1506	Соединитель – коннектор для LL-892 и контроллера LD150, трехжильный, тип "мама"	1000	185
51646	LD1502	Соединитель – коннектор для LL-893 и блока питания, двухжильный, тип "папа"	500	500
51647	LD1507	Соединитель – коннектор для LL-894 и блока питания, двухжильный, тип "папа"	500	500

LL-700, LL-701, LL-702

Монтаж – на кронштейн.
Материал корпуса – алюминий, стекло.



СТЕПЕНЬ ЗАЩИТЫ



УГОЛ РАССЕЙВАНИЯ



85-265V



КЛАСС ЗАЩИТЫ I



-40°C...+40°C



СРОК СЛУЖБЫ



ГАРАНТИЯ

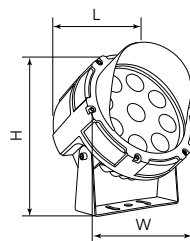

LL-700



LL-701



LL-702

Артикул	Модель	Мощность, Вт	Световой поток, Лм	Цвет свечения/цветовая температура, К	Тип светодиода	Размеры L×W×H, мм	Цвет	Кол-во штук в упаковке
51784	LL-700	7	-	● красный	5×SMD	127×145×200	металлик	18
51781	LL-700	10	750	2700	5×SMD	127×145×200	металлик	18
51782	LL-700	10	750	6400	5×SMD	127×145×200	металлик	18
51783	LL-700	10	-	● синий	5×SMD	127×145×200	металлик	18
51788	LL-701	12	-	● красный	9×SMD	140×175×230	металлик	12
51785	LL-701	18	1170	2700	9×SMD	140×175×230	металлик	12
51786	LL-701	18	1170	6400	9×SMD	140×175×230	металлик	12
51787	LL-701	18	-	● синий	9×SMD	140×175×230	металлик	12
51792	LL-702	24	-	● красный	18×SMD	155×225×275	металлик	8
51789	LL-702	36	3200	2700	18×SMD	155×225×275	металлик	8
51790	LL-702	36	3200	6400	18×SMD	155×225×275	металлик	8
51791	LL-702	36	-	● синий	18×SMD	155×225×275	металлик	8

LL-825

Монтаж – на кронштейн.
Материал корпуса – алюминий.



СТЕПЕНЬ ЗАЩИТЫ



УГОЛ РАССЕЙВАНИЯ



85-265V



КЛАСС ЗАЩИТЫ I



-40°C...+40°C



СРОК СЛУЖБЫ



ГАРАНТИЯ

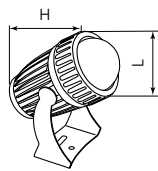

Видео на RUTUBE



Артикул	Модель	Мощность, Вт	Световой поток, Лм	Цвет свечения/цветовая температура, К	Тип светодиода	Размеры L×W×H, мм	Цвет	Кол-во штук в упаковке
48496	LL-825	8	350	2700	1×SMD	70×70×155	металлик	20
48497	LL-825	8	350	6400	1×SMD	70×70×155	металлик	20
48500	LL-825	8	-	● зеленый	1×SMD	70×70×155	металлик	20
48499	LL-825	8	-	● красный	1×SMD	70×70×155	металлик	20
48498	LL-825	8	-	● синий	1×SMD	70×70×155	металлик	20
48501	LL-825	8	-	● фиолетовый	1×SMD	70×70×155	металлик	20



LL-882, LL-883, LL-884, LL-885



LL-883



LL-882

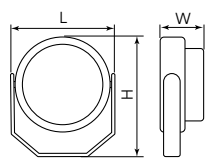

Монтаж – на кронштейн.
Материал корпуса – алюминий.



СТЕПЕНЬ ЗАЩИТЫ



УГОЛ РАССЕЙВАНИЯ



85-265V



КЛАСС ЗАЩИТЫ I



-40°C...+40°C



СРОК СЛУЖБЫ



ГАРАНТИЯ



LL-884



LL-885

Артикул	Модель	Мощность, Вт	Световой поток, Лм	Цвет свечения/цветовая температура, К	Тип светодиода	Размеры LxWxH, мм	Цвет	Кол-во штук в упаковке
32139	LL-882	5	350	6400	5xSMD	95x95x130	металлик	27
32138	LL-882	5	350	2700	5xSMD	95x95x130	металлик	27
32234	LL-882	5	-	● зеленый	5xSMD	95x95x130	металлик	27
32140	LL-883	12	840	2700	12xSMD	150x150x200	металлик	12
32141	LL-883	12	840	6400	12xSMD	150x150x200	металлик	12
32142	LL-883	12	-	● RGB	12xSMD	150x150x200	металлик	12
32235	LL-883	12	-	● зеленый	12xSMD	150x150x200	металлик	12
32143	LL-884	18	1400	2700	18xSMD	180x180x230	металлик	12
32144	LL-884	18	1400	6400	18xSMD	180x180x230	металлик	12
32145	LL-884	18	-	● RGB	18xSMD	180x180x230	металлик	12
32236	LL-884	18	-	● зеленый	18xSMD	180x180x230	металлик	12
32146	LL-885	36	2520	2700	36xSMD	230x230x260	металлик	6
32148	LL-885	36	-	● RGB	36xSMD	230x230x260	металлик	6
32237	LL-885	36	-	● зеленый	36xSMD	230x230x260	металлик	6
32147	LL-885	36	2520	6400	36xSMD	230x230x260	металлик	6

LL-886, LL-887, LL-888



LL-887



LL-886

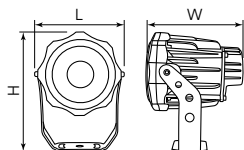

Монтаж – на кронштейн.
Материал корпуса – алюминий.



СТЕПЕНЬ ЗАЩИТЫ



85-265V



КЛАСС ЗАЩИТЫ I



-40°C...+40°C



СРОК СЛУЖБЫ



ГАРАНТИЯ



LL-888

Артикул	Модель	Мощность, Вт	Световой поток, Лм	Угол рассеивания	Цвет свечения/цветовая температура, К	Тип светодиода	Размеры LxWxH, мм	Цвет	Кол-во штук в упаковке
32149	LL-886	10	800	15	2700	1xCOB	90x90x115	металлик	30
48333	LL-886	10	800	15	4000	1xCOB	90x90x115	металлик	30
32150	LL-886	10	800	15	6400	1xCOB	90x90x115	металлик	30
32238	LL-886	10	-	15	● зеленый	1xCOB	90x90x115	металлик	30
32151	LL-887	20	1500	23	2700	1xCOB	115x115x135	металлик	20
41517	LL-887	20	1500	23	4000	1xCOB	115x115x135	металлик	20
32152	LL-887	20	1500	23	6400	1xCOB	115x115x135	металлик	20
32239	LL-887	20	-	23	● зеленый	1xCOB	115x115x135	металлик	20
32153	LL-888	30	2700	15	2700	1xCOB	150x150x170	металлик	12
48334	LL-888	30	2700	15	4000	1xCOB	150x150x170	металлик	12
32154	LL-888	30	2700	15	6400	1xCOB	150x150x170	металлик	12
32240	LL-888	30	-	15	● зеленый	1xCOB	150x150x170	металлик	12

LL-895, LL-896, LL-897, LL-898

Монтаж – на кронштейн.
Материал корпуса – алюминий.



Видео на RUTUBE



СТЕПЕНЬ ЗАЩИТЫ



УГОЛ РАССЕЙВАНИЯ



220-240V



КЛАСС ЗАЩИТЫ I



-45°C...+40°C



СРОК СЛУЖБЫ



ГАРАНТИЯ

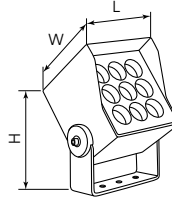

LL-895



LL-896



LL-897



LL-898

Артикул	Модель	Мощность, Вт	Световой поток, Лм	Цвет свечения/цветовая температура, К	Тип светодиода	Размеры L×W×H, мм	Цвет	Кол-во штук в упаковке
51692	LL-895	4	280	2700	4×3030SMD	65×75×125	металлик	36
51693	LL-895	4	280	6400	4×3030SMD	65×75×125	металлик	36
51694	LL-895	4	-	● зеленый	4×3030SMD	65×75×125	металлик	36
51696	LL-895	4	-	● красный	4×3030SMD	65×75×125	металлик	36
51695	LL-895	4	-	● синий	4×3030SMD	65×75×125	металлик	36
51697	LL-896	9	720	2700	9×3030SMD	90×90×150	металлик	18
51698	LL-896	9	720	6400	9×3030SMD	90×90×150	металлик	18
51699	LL-896	9	-	● зеленый	9×3030SMD	90×90×150	металлик	18
51701	LL-896	9	-	● красный	9×3030SMD	90×90×150	металлик	18
51700	LL-896	9	-	● синий	9×3030SMD	90×90×150	металлик	18
51702	LL-897	25	2000	2700	16×3535SMD	115×115×190	металлик	8
51703	LL-897	25	2000	6400	16×3535SMD	115×115×190	металлик	8
51704	LL-897	25	-	● зеленый	16×3535SMD	115×115×190	металлик	8
51706	LL-897	25	-	● красный	16×3535SMD	115×115×190	металлик	8
51705	LL-897	25	-	● синий	16×3535SMD	115×115×190	металлик	8
51707	LL-898	49	3920	2700	24×3535SMD	150×150×180	металлик	4
51708	LL-898	49	3920	6400	24×3535SMD	150×150×180	металлик	4
51709	LL-898	49	-	● зеленый	24×3535SMD	150×150×180	металлик	4
51711	LL-898	49	-	● красный	24×3535SMD	150×150×180	металлик	4
51710	LL-898	49	-	● синий	24×3535SMD	150×150×180	металлик	4

В комплект входят 2 типа крепления: жесткое крепление на столб, хомуты для крепления светильника на дерево. Минимальный размер отверстия жесткого крепления на столб: 40×65 мм. Максимальный размер: 65×65 мм. Диаметр мягкой металлической стяжки: 60-280 мм. Материал корпуса – алюминий, стекло.



СТЕПЕНЬ ЗАЩИТЫ



УГОЛ РАССЕЙВАНИЯ



85-265V



КЛАСС ЗАЩИТЫ I



-40°C...+40°C



СРОК СЛУЖБЫ



ГАРАНТИЯ

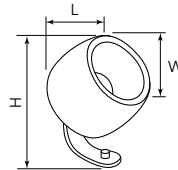

Артикул	Модель	Мощность, Вт	Световой поток, Лм	Цвет свечения/цветовая температура, К	Тип светодиода	Размеры L×W×H, мм	Цвет	Кол-во штук в упаковке
51777	LL-601	20	2000	2700	1×COB	110×100×137	металлик	12
51778	LL-601	20	-	● зеленый	1×COB	110×100×137	металлик	12
51779	LL-601	24	-	● RGB	1×COB	120×125×177	металлик	12
51780	LL-601	30	3000	2700	1×COB	120×125×177	металлик	12



LL-601

Предназначены как для внутреннего, так и для наружного декоративного освещения. Они идеально подходят для контурной подсветки оконных проемов, арок и ниш.

Монтаж – на стену.

Материал корпуса – алюминий, пластик.



СТЕПЕНЬ ЗАЩИТЫ



85-265V



КЛАСС ЗАЩИТЫ I



-40°C...+40°C



СРОК СЛУЖБЫ



ГАРАНТИЯ

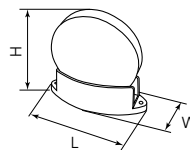

Артикул	Модель	Мощность, Вт	Световой поток, Лм	Цвет свечения/цветовая температура, К	Тип светодиода	Размеры L×W×H, мм	Цвет	Кол-во штук в упаковке
06337	SP5001	6	-	● зеленый	3×HPL	130×60×140	белый	20
06336	SP5001	6	-	● красный	3×HPL	130×60×140	белый	20
06335	SP5001	6	-	● синий	3×HPL	130×60×140	белый	20
11668	SP5002	6	430	3000	3×HPL	150×60×100	чёрный	20
11669	SP5002	6	430	4000	3×HPL	150×60×100	чёрный	20

SP5001, SP5002



SP5001



SP5002

LN201A



Материал корпуса – алюминий.
Материал рассеивателя – матовый акриловый полимер.



Артикул	Модель	Мощность, Вт	Световой поток, Лм	Цветовая температура, К	Размеры LxWxH, мм	Монтажные размеры L1xW1xH1, мм	Цвет	Кол-во штук в упаковке
12000	LN201A	1	13	5000	110x44x48	104x41x48	серебро	60

DH203, DH204



DH203



DH204

Предназначены для подсветки лестничного марша, стен и небольших декоративных ниш в тёмное время суток. Особенно актуальны для подсветки лестниц с крутым подъёмом или для полуvinтовых конструкций.

Видео на RUTUBE



«ЧИКАГО»

Материал корпуса – алюминий.
Материал рассеивателя – стекло.



Артикул	Модель	Мощность, Вт	Световой поток, Лм	Цветовая температура, К	Тип светодиода	Размеры LxWxH, мм	Цвет	Кол-во штук в упаковке
41176	DH203	5	120	4000	1xCOB	120x120x18	серый	60
41162	DH203	5	120	4000	1xCOB	125x125x18	черный	60
41177	DH204	5	120	4000	1xCOB	120x120x18	серый	60
41163	DH204	5	120	4000	1xCOB	120x120x18	черный	60

LN010, LN011



LN010



LN011

Встраиваемые светильники со светодиодными источниками света предназначены для подсветки лестничного марша, стен и небольших декоративных ниш. Устанавливаются непосредственно в стены из кирпича или бетона.

Материал корпуса – нержавеющая сталь, пластик.
Материал рассеивателя – матовый акриловый полимер.



Артикул	Модель	Мощность, Вт	Световой поток, Лм	Цветовая температура, К	Размеры LxWxH, мм	Монтажные размеры L1xW1xH1, мм	Цвет	Кол-во штук в упаковке
40519	LN010	1	10	3000	50x50x87	43x43x80	хром	50
40520	LN011	1	11	3000	50x50x87	43x43x80	хром	50

LN012



Видео на RUTUBE



Материал корпуса – алюминий, пластик.
Материал рассеивателя – стекло.



Артикул	Модель	Мощность, Вт	Световой поток, Лм	Цветовая температура, К	Тип светодиода	Размеры LxWxH, мм	Монтажные размеры L1xW1xH1, мм	Цвет	Кол-во штук в упаковке
41174	LN012	5	53	4000	8x5730SMD	170x53x75	160x48x70	серый	30
41160	LN012	5	53	4000	8x5730SMD	170x53x75	160x48x70	черный	30

LN013



Материал корпуса – алюминий, пластик.
Материал рассеивателя – стекло.



Артикул	Модель	Мощность, Вт	Световой поток, Лм	Цветовая температура, К	Тип светодиода	Размеры LxWxH, мм	Монтажные размеры L1xW1xH1, мм	Цвет	Кол-во штук в упаковке
41175	LN013	3	40	4000	6x5730SMD	85x53x85	74x51x74	серый	50
41161	LN013	3	40	4000	6x5730SMD	85x53x85	74x51x74	черный	50

SP4111, SP4112, SP4113, SP4114

Светильники предназначены для декоративной и ориентирующей подсветки. Встраиваются в грунт вдоль тротуарных дорожек, непосредственно в сами дорожки, ступени лестниц, веранды, холлы гостиниц и ТРЦ. Выдерживают нагрузку до 2 тонн. RGB подсветке не требуется контроллер, плавная смена цвета происходит автоматически.

Монтаж – встраиваемый.
Материал корпуса – алюминий, сталь.

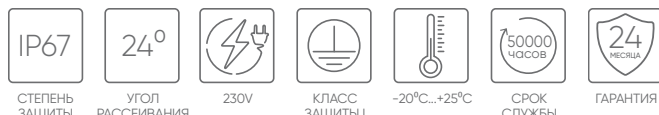

Артикул	Модель	Мощность, Вт	Световой поток, Лм	Цвет свечения / цветовая температура, К	Тип светодиода	Размеры D×H, мм	Монтажные размеры D1×H1, мм	Цвет	Кол-во штук в упаковке
32014	SP4111	3	-	RGB	3×HPL	Ø100×80	Ø70×80	металлик	30
32012	SP4111	3	220	2700	3×HPL	Ø100×80	Ø70×80	металлик	30
32013	SP4111	3	240	6400	3×HPL	Ø100×80	Ø70×80	металлик	30
32017	SP4112	6	-	RGB	6×HPL	Ø120×90	Ø90×87	металлик	30
32112	SP4112	6	-	зеленый	6×HPL	Ø120×90	Ø90×87	металлик	30
32015	SP4112	6	450	2700	6×HPL	Ø120×90	Ø90×87	металлик	30
32016	SP4112	6	480	6400	6×HPL	Ø120×90	Ø90×87	металлик	30
32020	SP4113	9	-	RGB	9×HPL	Ø160×90	Ø110×85	металлик	12
32018	SP4113	9	700	2700	9×HPL	Ø160×90	Ø110×85	металлик	12
32019	SP4113	9	720	6400	9×HPL	Ø160×90	Ø110×85	металлик	12
32021	SP4114	12	950	2700	12×HPL	Ø180×90	Ø130×85	металлик	12
32114	SP4114	12	-	зеленый	12×HPL	Ø180×85	Ø130×85	металлик	12
32022	SP4114	12	980	6400	12×HPL	Ø180×90	Ø130×85	металлик	12

SP2703, SP2707, SP2708

Повышенная прочность и водонепроницаемость. Простой и быстрый монтаж. Не требуют дополнительного обслуживания в процессе эксплуатации. Предназначены для работы в любых климатических условиях.

Монтаж – встраиваемый.
Материал корпуса – алюминий.



Артикул	Модель	Мощность, Вт	Световой поток, Лм	Цветовая температура, К	Тип светодиода	Размеры D×H, мм	Монтажные размеры D1×H1, мм	Цвет	Кол-во штук в упаковке
32134	SP2707	18	1800	2700	18×SMD	Ø200×90	Ø190×90	металлик	12
32135	SP2707	18	1800	6400	18×SMD	Ø200×90	Ø190×90	металлик	12
32137	SP2708	24	2000	6400	24×SMD	Ø250×90	Ø235×90	металлик	5
32136	SP2708	24	2000	2700	24×SMD	Ø250×90	Ø235×90	металлик	5
32116	SP2703	36	3240	2700	36×SMD	Ø300×90	Ø290×90	металлик	5
32117	SP2703	36	3240	6400	36×SMD	Ø300×90	Ø290×90	металлик	5

SP2703, SP2707, SP2708

Монтаж – встраиваемый.
Материал корпуса – алюминий, пластик.
Лампа 4000K в комплекте.



Артикул	Модель	Мощность, Вт	Угол рассеивания	Тип лампы	Цветовая температура, К	Размеры L×W×H, мм	Монтажные размеры L1×W1×H1, мм	Цвет	Кол-во штук в упаковке
11856	SP3732	7	90	G5.3	4000	95×95×85	70×70×80	черный	20
11857	SP3733	7	24	G5.3	4000	110×110×90	70×70×80	черный	20



SP3735, SP3736



Грунтовые светильники используются для ландшафтного освещения, для подсветки кустов или небольших деревьев.

Монтаж – на колышке.
Материал корпуса – алюминий.
Материал рассеивателя – каленое стекло.
Лампа в комплекте.



Артикул	Модель	Мощность, Вт	Световой поток, Лм	Цветовая температура, К	Размеры L×W×H, мм	Монтажная глубина, мм	Цвет	Кол-во штук в упаковке
11859	SP3735	7	560	4000	100×100×320	155	черный	20
11860	SP3736	7	560	4000	140×100×240	155	черный	20

SP2711 Feron.ONE



В комплекте 2 вида крепления: колышек для установки в грунт и постамент для крепления на твердую поверхность.
Материал корпуса – пластик, стекло.

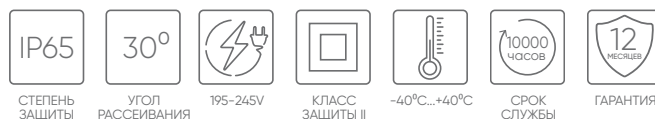

Артикул	Модель	Мощность, Вт	Световой поток, Лм	Цвет свечения / цветовая температура, К	Тип светодиода	Размеры L×W×H, мм	Монтажная глубина, мм	Цвет	Кол-во штук в упаковке
51744	SP2711	5	210	3000	3×SMD	68×68×125	139,7	черный	100
51745	SP2711	5	210	4000	3×SMD	68×68×125	139,7	черный	100
51746	SP2711	5	-	● зеленый	3×SMD	68×68×125	139,7	черный	100

SP2712 Feron.ONE



В комплекте 2 вида крепления: колышек для установки в грунт и постамент для крепления на твердую поверхность.
Материал корпуса – пластик, стекло.



Артикул	Модель	Мощность, Вт	Световой поток, Лм	Цвет свечения / цветовая температура, К	Тип светодиода	Размеры L×W×H, мм	Монтажная глубина, мм	Цвет	Кол-во штук в упаковке
51747	SP2712	8	280	3000	6×SMD	68×68×125	139,7	черный	100
51748	SP2712	8	280	4000	6×SMD	68×68×125	139,7	черный	100
51749	SP2712	8	-	● RGB	6×SMD	68×68×125	139,7	черный	100
51750	SP2712	8	-	● зеленый	6×SMD	68×68×125	139,7	черный	100

LL-600

Для RGB светильника не требуется контроллер.
Переключение цветов происходит плавно, автоматически.

В комплекте 2 вида крепления: колышек для установки в грунт и постамент для крепления на твердую поверхность.
Материал корпуса – алюминий, стекло.



IP65	20°					
СТЕПЕНЬ ЗАЩИТЫ	УГОЛ РАССЕЙВАНИЯ	85-265V	КЛАСС ЗАЩИТЫ I	-40°C...+40°C	СРОК СЛУЖБЫ	ГАРАНТИЯ

Артикул	Модель	Мощность, Вт	Световой поток, Лм	Цвет свечения / цветовая температура, К	Тип светодиода	Размеры L×W×H, мм	Монтажная глубина, мм	Цвет	Кол-во штук в упаковке
51771	LL-600	10	850	2700	1×COB	100×80×117	160	металлик	30
51772	LL-600	10	-	● зеленый	1×COB	100×80×117	160	металлик	30
51773	LL-600	20	2000	2700	1×COB	110×100×137	160	металлик	20
51774	LL-600	20	-	● зеленый	1×COB	110×100×137	160	металлик	20
51775	LL-600	24	-	● RGB	1×COB	120×125×177	160	металлик	20
51776	LL-600	30	3000	2700	1×COB	120×125×177	160	металлик	12

SP2713, SP2714

В комплекте 2 вида крепления: колышек для установки в грунт и постамент для крепления на твердую поверхность.
Материал корпуса – алюминий, стекло.



IP65	45°					
СТЕПЕНЬ ЗАЩИТЫ	УГОЛ РАССЕЙВАНИЯ	85-265V	КЛАСС ЗАЩИТЫ I	-40°C...+40°C	СРОК СЛУЖБЫ	ГАРАНТИЯ

Артикул	Модель	Мощность, Вт	Световой поток, Лм	Цвет свечения / цветовая температура, К	Тип светодиода	Размеры L×W×H, мм	Монтажная глубина, мм	Цвет	Кол-во штук в упаковке
51765	SP2713	7	-	● зеленый	1×COB	95×51×250	125	черный	50
51764	SP2713	7	550	2700	1×COB	95×51×250	125	черный	50
51767	SP2714	12	-	● зеленый	1×COB	114×61×265	125	черный	20
51766	SP2714	12	950	2700	1×COB	114×61×265	125	черный	20

SP2704, SP2705, SP2706

RGB подсветке не требуется контроллер,
плавная смена цвета происходит автоматически.

Монтаж – на колышке.
Материал корпуса – алюминий.

IP65	24°					
СТЕПЕНЬ ЗАЩИТЫ	УГОЛ РАССЕЙВАНИЯ	85-265V	КЛАСС ЗАЩИТЫ I	-40°C...+40°C	СРОК СЛУЖБЫ	ГАРАНТИЯ

Артикул	Модель	Мощность, Вт	Световой поток, Лм	Цвет свечения / цветовая температура, К	Тип светодиода	Размеры L×W×H, мм	Монтажная глубина, мм	Цвет	Кол-во штук в упаковке
32127	SP2704	3	-	● RGB	3×HPL	85×85×200	210	черный	20
32230	SP2704	3	-	● зеленый	3×HPL	85×85×200	210	черный	20
32125	SP2704	3	300	2700	3×HPL	85×85×200	210	черный	20
32126	SP2704	3	300	6400	3×HPL	85×85×200	210	черный	20
32130	SP2705	6	-	● RGB	6×HPL	105×105×300	210	черный	20
32231	SP2705	6	-	● зеленый	6×HPL	105×105×300	210	черный	20
32128	SP2705	6	420	2700	6×HPL	105×105×300	210	черный	20
32129	SP2705	6	420	6400	6×HPL	105×105×300	210	черный	20
32133	SP2706	12	-	● RGB	12×HPL	160×160×450	210	черный	12
32232	SP2706	12	-	● зеленый	12×HPL	160×160×450	210	черный	12
32131	SP2706	12	840	2700	12×HPL	160×160×450	210	черный	12
32132	SP2706	12	840	6400	12×HPL	160×160×450	210	черный	12







«Лос-Анджелес»

Материал корпуса – алюминий.
Материал рассеивателя – стекло.

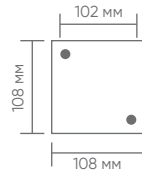
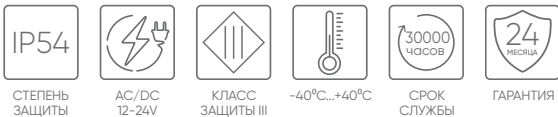

Артикул	Модель	Мощность, Вт	Световой поток, Лм	Цветовая температура, К	Тип светодиода	Размеры L×W×H, мм	Цвет	Кол-во штук в упаковке
48448	DH801	10	300	4000	1×COB	108×108×200	черный	10
48449	DH801	10	300	3000	1×COB	108×108×200	черный	10
48450	DH802	10	300	4000	1×COB	108×108×600	черный	10
48451	DH802	10	300	3000	1×COB	108×108×600	черный	10

DH801, DH802



Светильники предназначены для декоративной и ориентирующей подсветки. Встраиваются в грунт вдоль тротуарных дорожек, непосредственно в сами дорожки, ступени лестниц, веранды, холлы гостиниц и ТРЦ. Выдерживают нагрузку до 2 тонн.

Монтаж – встраиваемый.
Материал корпуса – алюминий, сталь.



SP2801, SP2802, SP2803, SP2804



Артикул	Модель	Мощность, Вт	Напряжение, В	Световой поток, Лм	Цветовая температура, К	Тип светодиода	Размеры L×W×H, мм	Монтажные размеры L1×W1×H1, мм	Цвет	Кол-во штук в упаковке
48452	SP2801	3	AC/DC12-24	300	3000	3×SMD3030	100×100×80	70×70×65	металлик	30
48345	SP2801	3	AC/DC12-24	300	4000	3×SMD3030	100×100×80	70×70×65	металлик	30
48453	SP2802	6	AC/DC12-24	600	3000	6×SMD3030	120×120×90	90×90×87	металлик	30
48346	SP2802	6	AC/DC12-24	600	4000	6×SMD3030	120×120×90	90×90×87	металлик	30
48469	SP2803	10	AC/DC12	800	3000	9×SMD3030	160×160×90	110×110×85	металлик	12
48347	SP2803	10	AC/DC12	800	4000	9×SMD3030	160×160×90	110×110×85	металлик	12
48348	SP2804	20	AC/DC12	1600	3000	18×SMD3030	200×200×90	190×190×85	металлик	12
48454	SP2804	20	AC/DC12	1600	4000	18×SMD3030	200×200×90	190×190×85	металлик	12

Монтаж – на колышке.
Материал корпуса – алюминий.

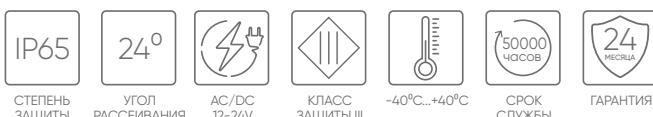

Артикул	Модель	Мощность, Вт	Световой поток, Лм	Цветовая температура, К	Тип светодиода	Размеры L×W×H, мм	Монтажная глубина, мм	Цвет	Кол-во штук в упаковке
48447	SP2701	5	300	4000	1×COB	65×170×275	210	черный	20
48446	SP2701	5	300	3000	1×COB	65×170×275	210	черный	20

SP2701





LL-822, LL-824 подводные прожекторы

Место применения: бассейны, фонтаны, пруды.
 Длина провода – 0,2 метра.
 Материал корпуса – нержавеющая сталь.



IP68	15°	III	-40°C...+40°C	50000 ЧАСОВ	24 МЕСЯЦА
СТЕПЕНЬ ЗАЩИТЫ	УГОЛ РАССЕИВАНИЯ	КЛАСС ЗАЩИТЫ III	ТЕМПЕРАТУРА РАБОТЫ	СРОК СЛУЖБЫ	ГАРАНТИЯ

Артикул	Модель	Мощность, Вт	Напряжение, В	Световой поток, Лм	Цвет свечения / цветовая температура, К	Количество LED	Размеры LxWxH, мм	Кол-во штук в упаковке
48456	LL-822	3	AC/DC24	270	2700	3	80x80x130	30
48455	LL-822	3	AC/DC24	270	6400	3	80x80x130	30
48467	LL-822	3	AC24V	-	RGB	3	80x80x130	30
48457	LL-824	9	AC/DC24	850	2700	9	140x80x160	20
48458	LL-824	9	AC/DC24	850	6400	9	143x75x170	20
48468	LL-824	9	AC24	-	RGB	9	143x75x170	20

LL-891 подводный светильник

Место применения: бассейны, фонтаны, пруды.
 Можно устанавливать как на суше, так и под водой.
 Длина провода – 0,25 метра.
 Материал корпуса – сталь.



Рекомендованные модели трансформаторов на 24V: LB2001, LB4301, LB7201, LB9601, LB1201.

IP68	AC24V	III	-40°C...+40°C	30000 ЧАСОВ	24 МЕСЯЦА
СТЕПЕНЬ ЗАЩИТЫ	НАПРЯЖЕНИЕ	КЛАСС ЗАЩИТЫ III	ТЕМПЕРАТУРА РАБОТЫ	СРОК СЛУЖБЫ	ГАРАНТИЯ

Артикул	Модель	Мощность, Вт	Световой поток, Лм	Цвет свечения	Количество LED	Размеры DxH, мм	Кол-во штук в упаковке
32171	LL-891	12	-	RGB	12	Ø190x75, резьба Ø45 мм	12

SP2812, SP2813

Место применения: бассейны, фонтаны, пруды.
 Длина провода – 0,3 метра.
 Материал корпуса – нержавеющая сталь, пластик.



IP68	III	-40°C...+40°C	50000 ЧАСОВ	24 МЕСЯЦА
СТЕПЕНЬ ЗАЩИТЫ	КЛАСС ЗАЩИТЫ III	ТЕМПЕРАТУРА РАБОТЫ	СРОК СЛУЖБЫ	ГАРАНТИЯ

Артикул	Модель	Мощность, Вт	Напряжение, В	Световой поток, Лм	Цвет свечения / цветовая температура, К	Количество LED	Размеры LxWxH, мм	Кол-во штук в упаковке
32162	SP2812	1	AC/DC12	70	2700K	1	52x52x82	100
32163	SP2813	3	AC/DC12	200	2700K	1	62x62x82	50
32164	SP2813	3	AC24	-	RGB	1	62x62x82	50

драйверы

Место применения: бассейны, фонтаны, пруды.
 Длина провода – 1,5 метра.
 Материал корпуса – пластик.

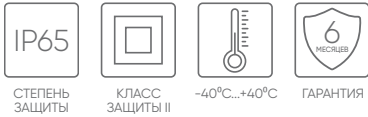

Артикул	Модель	Максимальная нагрузка, Вт	Входное напряжение, В	Выходное напряжение, В	Выходной ток, мА	Размеры L×W×H, мм	Цвет	Кол-во штук в упаковке
32174	LB1200	12	220-230	AC12	1000	90×50×65	черный	24
32175	LB2200	22	220-230	AC12	1800	92×65×70	черный	24
32176	LB4800	48	220-230	AC12	4000	128×85×85	черный	12
32178	LB2001	20	220-230	AC24	830	92×50×65	черный	24
32179	LB4301	43	220-230	AC24	1800	92×65×70	черный	24
32181	LB9601	96	220-230	AC24	4000	128×85×85	черный	12

соединительная коробка для подводных светильников

Материал – нержавеющая сталь.



Артикул	Модель	Количество вводов	Диаметр Ø, мм	Цвет	Кол-во штук в упаковке
32184	LD504	4	85	хром	99

заглушка для переходника

Для поддержания степени защиты IP68 при наличии пустых выходов.
 Материал – металл.



Артикул	Модель	Диаметр Ø, мм	Цвет	Кол-во штук в упаковке
29767	LD528	20	хром	50

4 выхода: 12В, 14В, 24В, 25В.
 Оснащен розеткой для подключения розетки-таймера.

Материал – нержавеющая сталь.



LB501

Артикул	Модель	Нагрузка, Вт	Входное напряжение, В	Выходное напряжение, В	Максимальный входной ток, А	Максимальный выходной ток, А	Размеры L×W×H, мм	Кол-во штук в упаковке
48368	LB501	150	230	AC12-25	0,625	12,5	295×155×130	1
48369	LB501	300	230	AC12-25	1,25	25	295×155×130	1

трансформаторы

Материал – полиамид PA 6.



- Датчик освещенности
- Таймер
- Защита от перегрузки и короткого замыкания



LB502



LB503

Артикул	Модель	Нагрузка, Вт	Входное напряжение, В	Выходное напряжение, В	Максимальный входной ток, А	Максимальный выходной ток, А	Размеры L×W×H, мм	Кол-во штук в упаковке
51480	LB502	60	230	AC12	0,3	5	75×75×150	8
51503	LB502	60	230	AC24	0,3	2,5	75×75×150	8
51504	LB503	200	230	AC12	0,9	17	72×80×135	4
51505	LB503	200	230	AC24	0,9	8,33	72×80×135	4



Видео на RUTUBE



DH101

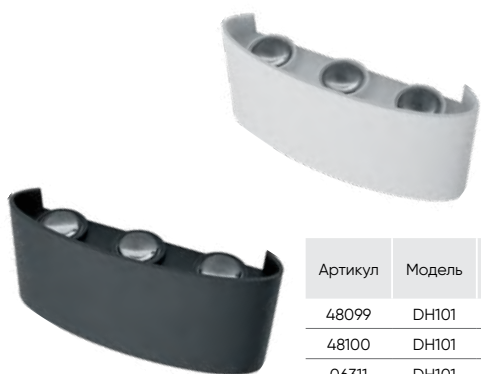

«Нью-Йорк»

Материал корпуса – алюминий.
Материал рассеивателя – стекло.



Артикул	Модель	Мощность, Вт	Световой поток, Лм	Цветовая температура, К	Тип светодиода	Размеры LxWxH, мм	Цвет	Кол-во штук в упаковке
48099	DH101	6	450	3000	6xSMD	170x40x80	белый	20
48100	DH101	6	450	3000	6xSMD	170x40x80	черный	20
06311	DH101	6	450	4000	6xSMD	170x40x80	белый	20
06310	DH101	6	450	4000	6xSMD	170x40x80	черный	20

DH701



«Нью-Йорк»

Материал корпуса – алюминий.
Материал рассеивателя – стекло.



Артикул	Модель	Мощность, Вт	Световой поток, Лм	Цветовая температура, К	Тип светодиода	Размеры LxWxH, мм	Цвет	Кол-во штук в упаковке
48309	DH701	4	300	3000	4xSMD	115x35x80	белый	20
48313	DH701	4	300	3000	4xSMD	115x35x80	черный	20
48310	DH701	4	300	4000	4xSMD	115x35x80	белый	20
48311	DH701	4	300	4000	4xSMD	115x35x80	черный	20

DH110



«Нью-Йорк»

Материал корпуса – алюминий.
Материал рассеивателя – полистирол.



Артикул	Модель	Мощность, Вт	Световой поток, Лм	Цветовая температура, К	Тип светодиода	Размеры LxWxH, мм	Цвет	Кол-во штук в упаковке
48314	DH110	6	600	3000	6xSMD3030	120x35x120	белый	20
11704	DH110	6	600	4000	6xSMD3030	120x35x120	черный	20

DH707, DH708

«Нью-Йорк»

Материал корпуса – алюминий.
Материал рассеивателя – стекло.



Артикул	Модель	Мощность, Вт	Световой поток, Лм	Цветовая температура, К	Тип светодиода	Размеры L×W×H, мм	Цвет	Кол-во штук в упаковке
51829	DH707	2	150	3000/4000/6400	2×SMD	60×60×105	черный	50
51830	DH708	3	230	3000/4000/6400	3×SMD	60×60×165	черный	50



«Нью-Йорк»

Материал корпуса – алюминий.
Материал рассеивателя – стекло, акрил.



Видео на RUTUBE



Артикул	Модель	Мощность, Вт	Световой поток, Лм	Цветовая температура, К	Тип светодиода	Размеры L×W×H, мм	Цвет	Кол-во штук в упаковке
51410	DH901	8	700	3000	4×SMD	112×79×43	черный	50
51411	DH901	8	700	4000	4×SMD	112×79×43	черный	50
51412	DH902	12	950	3000	6×SMD	168×79×43	черный	20
51413	DH902	12	950	4000	6×SMD	168×79×43	черный	20



«Дели»

Материал корпуса – алюминий.
Материал рассеивателя – стекло.



Видео на RUTUBE

Артикул	Модель	Мощность, Вт	Световой поток, Лм	Цветовая температура, К	Тип светодиода	Размеры L×W×H, мм	Цвет	Кол-во штук в упаковке
06316	DH103	2×3	400	4000	2×COB	63×80×142	черный	40



DH103

«Дели»

Материал корпуса – алюминий.
Материал рассеивателя – стекло.



Артикул	Модель	Мощность, Вт	Световой поток, Лм	Цветовая температура, К	Тип светодиода	Размеры L×W×H, мм	Цвет	Кол-во штук в упаковке
51828	DH500	6	55	3000/4000/6400	1×COB	85×80×100	черный	50



DH500

DH506



Видео на RUTUBE



«Дели»

Материал корпуса – алюминий.
Материал рассеивателя – стекло.



Артикул	Модель	Мощность, Вт	Световой поток, Лм	Цветовая температура, К	Тип светодиода	Размеры L×W×H, мм	Цвет	Кол-во штук в упаковке
48365	DH506	6	170	3000	2×COB	80×45×170	белый	50
48364	DH506	6	170	4000	2×COB	80×45×170	черный	50

DH508



Видео на RUTUBE



«Дели»

Материал корпуса – алюминий.
Материал рассеивателя – стекло.
Лампа в комплект не входит.



Артикул	Модель	Максимальная мощность, Вт	Патрон	Размеры L×W×H, мм	Цвет	Кол-во штук в упаковке
51329	DH508	13	GX53	105×60×105	черный	40

DH109

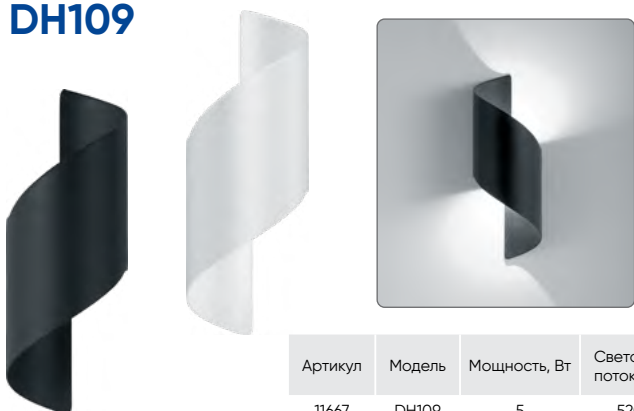

«Окленд»

Материал корпуса – алюминий.
Материал рассеивателя – стекло.



Артикул	Модель	Мощность, Вт	Световой поток, Лм	Цветовая температура, К	Тип светодиода	Размеры L×W×H, мм	Цвет	Кол-во штук в упаковке
11667	DH109	5	520	4000	2×COB	95×100×280	черный	20
48312	DH109	5	520	4000	2×COB	95×100×280	белый	20

DH507



«Окленд»

Материал корпуса – алюминий.
Материал рассеивателя – стекло.



Артикул	Модель	Мощность, Вт	Световой поток, Лм	Цветовая температура, К	Тип светодиода	Размеры L×W×H, мм	Цвет	Кол-во штук в упаковке
48367	DH507	7	520	3000	2×COB	178×70×182	белый	20
48366	DH507	7	520	4000	2×COB	178×70×182	черный	20



DH107, DH108, DH502

«Мельбурн»

Материал корпуса – алюминий.
Материал рассеивателя – пластик.



Видео на
RUTUBE



СТЕПЕНЬ
ЗАЩИТЫ



175-265V



КЛАСС
ЗАЩИТЫ I



-40°C...+40°C



30000
ЧАСОВ



24
МЕСЯЦА

ГАРАНТИЯ



DH502



DH108



DH107

Артикул	Модель	Мощность, Вт	Световой поток, Лм	Цветовая температура, К	Тип светодиода	Размеры L×W×H, мм	Цвет	Кол-во штук в упаковке
06349	DH107	12	720	4000	60×SMD2835	160×160×120	черный	12
06350	DH108	12	720	4000	60×SMD2835	160×100×160	черный	12
11686	DH502	12	540	4000	24×5730SMD	260×125×125	черный	12

DH501

«Мельбурн»

Материал корпуса – металл.
Материал рассеивателя – пластик.
Лампа в комплект не входит.



СТЕПЕНЬ
ЗАЩИТЫ



E27



230V



КЛАСС
ЗАЩИТЫ I



-40°C...+40°C



24
МЕСЯЦА

ГАРАНТИЯ



Артикул	Модель	Максимальная мощность, Вт	Тип лампы	Патрон	Размеры L×W×H, мм	Цвет	Кол-во штук в упаковке
11685	DH501	15	E27	E27	260×125×125	черный	12

DH503

«Сингапур»

Материал корпуса – металл.
Материал рассеивателя – поликарбонат.



СТЕПЕНЬ
ЗАЩИТЫ



230V



КЛАСС
ЗАЩИТЫ I



-40°C...+40°C



30000
ЧАСОВ



24
МЕСЯЦА

ГАРАНТИЯ



Артикул	Модель	Мощность, Вт	Световой поток, Лм	Цветовая температура, К	Тип светодиода	Размеры L×W×H, мм	Цвет	Кол-во штук в упаковке
11703	DH503	14	1000	4000	70×SMD2835	145×145×145	черный	20



DH498, DH499



DH499

DH498

«Сингапур»

Материал корпуса – алюминий.
Материал рассеивателя – пластик.



Артикул	Модель	Мощность, Вт	Световой поток, Лм	Цветовая температура, К	Тип светодиода	Размеры L×W×H, мм	Цвет	Кол-во штук в упаковке
51831	DH498	12	350	3000/4000/6400	48×SMD	130×47×165	черный	20
51832	DH499	24	700	3000/4000/6400	96×SMD	130×47×240	черный	20

DH012



Видео на RUTUBE



«Майами»

Материал корпуса – алюминий.
Материал рассеивателя – стекло.



Артикул	Модель	Мощность, Вт	Световой поток, Лм	Цветовая температура, К	Тип светодиода	Размеры L×W×H, мм	Цвет	Кол-во штук в упаковке
48097	DH012	6	450	3000	2×COB	100×100×100	белый	20
48098	DH012	6	450	3000	2×COB	100×100×100	черный	20
11871	DH012	6	450	4000	2×COB	100×100×100	белый	20
11870	DH012	6	450	4000	2×COB	100×100×100	черный	20

DH013



«Майами»

Материал корпуса – алюминий.
Материал рассеивателя – стекло.



Артикул	Модель	Мощность, Вт	Световой поток, Лм	Цветовая температура, К	Тип светодиода	Размеры L×W×H, мм	Цвет	Кол-во штук в упаковке
11873	DH013	6	450	4000	2×COB	100×115×135	белый	20
11872	DH013	6	450	4000	2×COB	100×115×135	черный	20



«Челси»

Материал корпуса – алюминий.
Материал рассеивателя – пластик.



Видео на
RUTUBE

СТЕПЕНЬ ЗАЩИТЫ	85-260V	КЛАСС ЗАЩИТЫ I	-40°C...+40°C	СРОК СЛУЖБЫ	ГАРАНТИЯ

Артикул	Модель	Мощность, Вт	Световой поток, Лм	Цветовая температура, К	Тип светодиода	Размеры L×W×H, мм	Цвет	Кол-во штук в упаковке
51495	DH056	4	380	3000	12×SMD	55×45×95	белый	50
51493	DH056	4	380	3000	12×SMD	55×45×95	черный	50
51496	DH056	4	380	4000	12×SMD	55×45×95	белый	50
51494	DH056	4	380	4000	12×SMD	55×45×95	черный	50
51487	DH057	16	1400	3000	32×COB+SMD	80×75×185	белый	20
51485	DH057	16	1400	3000	32×COB+SMD	80×75×185	черный	20
51488	DH057	16	1400	4000	32×COB+SMD	80×75×185	белый	20
51486	DH057	16	1400	4000	32×COB+SMD	80×75×185	черный	20

DH056, DH057



«Челси»

Материал корпуса – алюминий.
Материал рассеивателя – пластик.



Видео на
RUTUBE

СТЕПЕНЬ ЗАЩИТЫ	85-260V	КЛАСС ЗАЩИТЫ I	-40°C...+40°C	СРОК СЛУЖБЫ	ГАРАНТИЯ

Артикул	Модель	Мощность, Вт	Световой поток, Лм	Цветовая температура, К	Тип светодиода	Размеры L×W×H, мм	Цвет	Кол-во штук в упаковке
51491	DH058	4	380	3000	12×SMD	55×45×95	белый	50
51489	DH058	4	380	3000	12×SMD	55×45×95	черный	50
51492	DH058	4	380	4000	12×SMD	55×45×95	белый	50
51490	DH058	4	380	4000	12×SMD	55×45×95	черный	50
51483	DH059	16	1400	3000	32×COB+SMD	80×75×185	белый	20
51481	DH059	16	1400	3000	32×COB+SMD	80×75×185	черный	20
51484	DH059	16	1400	4000	32×COB+SMD	80×75×185	белый	20
51482	DH059	16	1400	4000	32×COB+SMD	80×75×185	черный	20

DH058, DH059



DH052



Видео на RUTUBE



«БОСТОН»

Материал корпуса – алюминий.
Материал рассеивателя – стекло.



Артикул	Модель	Мощность, Вт	Световой поток, Лм	Цветовая температура, К	Тип светодиода	Размеры LxWxH, мм	Цвет	Кол-во штук в упаковке
48473	DH052	6	400	3000	1xCOB	55x55x65	белый	50
48475	DH052	6	400	3000	1xCOB	55x55x65	серый	50
48471	DH052	6	400	3000	1xCOB	55x55x65	черный	50
48472	DH052	6	400	4000	1xCOB	55x55x65	белый	50
48474	DH052	6	400	4000	1xCOB	55x55x65	серый	50
48470	DH052	6	400	4000	1xCOB	55x55x65	черный	50

DH053



Видео на RUTUBE



«БОСТОН»

Материал корпуса – алюминий.
Материал рассеивателя – стекло.



Артикул	Модель	Мощность, Вт	Световой поток, Лм	Цветовая температура, К	Тип светодиода	Размеры LxWxH, мм	Цвет	Кол-во штук в упаковке
48479	DH053	2x5	800	3000	2xCOB	55x55x100	белый	40
48481	DH053	2x5	800	3000	2xCOB	55x55x100	серый	40
48477	DH053	2x5	800	3000	2xCOB	55x55x100	черный	40
48478	DH053	2x5	800	4000	2xCOB	55x55x100	белый	40
48480	DH053	2x5	800	4000	2xCOB	55x55x100	серый	40
48476	DH053	2x5	800	4000	2xCOB	55x55x100	черный	40

DH054



Видео на RUTUBE



«БОСТОН»

Материал корпуса – алюминий.
Материал рассеивателя – стекло.



Артикул	Модель	Мощность, Вт	Световой поток, Лм	Цветовая температура, К	Тип светодиода	Размеры LxWxH, мм	Цвет	Кол-во штук в упаковке
48485	DH054	6	400	3000	1xCOB	55x55x65	серый	50
48483	DH054	6	400	3000	1xCOB	55x55x65	черный	50
48484	DH054	6	400	4000	1xCOB	55x55x65	серый	50
48482	DH054	6	400	4000	1xCOB	55x55x65	черный	50

DH055



Видео на RUTUBE



«БОСТОН»

Материал корпуса – алюминий.
Материал рассеивателя – стекло.



Артикул	Модель	Мощность, Вт	Световой поток, Лм	Цветовая температура, К	Тип светодиода	Размеры LxWxH, мм	Цвет	Кол-во штук в упаковке
48489	DH055	2x5	800	3000	2xCOB	55x55x100	серый	40
48487	DH055	2x5	800	3000	2xCOB	55x55x100	черный	40
48488	DH055	2x5	800	4000	2xCOB	55x55x100	серый	40
48486	DH055	2x5	800	4000	2xCOB	55x55x100	черный	40

DH014

«Бостон»

Материал – алюминий, стекло.
Без лампы в комплекте.



Видео на
RUTUBE



СТЕПЕНЬ
ЗАЩИТЫ



GU10



230V



КЛАСС
ЗАЩИТЫ I



-40°C...+40°C



ГАРАНТИЯ
24
МЕСЯЦА

Артикул	Модель	Максимальная мощность, Вт	Тип лампы	Патрон	Размеры L×W×H, мм	Цвет	Кол-во штук в упаковке
11866	DH014	35	MR16	GU10	78×68×100	черный	40
11867	DH014	35	MR16	GU10	78×68×100	серый	40
48339	DH014	35	MR16	GU10	68×78×100	белый	40



«Бостон»

Материал – алюминий, стекло.
Без лампы в комплекте.



Видео на
RUTUBE



СТЕПЕНЬ
ЗАЩИТЫ



GU10



230V



КЛАСС
ЗАЩИТЫ I



-40°C...+40°C



ГАРАНТИЯ
24
МЕСЯЦА

Артикул	Модель	Максимальная мощность, Вт	Тип лампы	Патрон	Размеры L×W×H, мм	Цвет	Кол-во штук в упаковке
11883	DH015	35	MR16	2×GU10	68×78×160	черный	20
11884	DH015	35	MR16	2×GU10	68×78×160	серый	20
48340	DH015	35	MR16	2×GU10	68×78×160	белый	20



DH015

«Бостон»

Материал – алюминий, стекло.
Без лампы в комплекте.



Видео на
RUTUBE



СТЕПЕНЬ
ЗАЩИТЫ



GU10



230V



КЛАСС
ЗАЩИТЫ I



-40°C...+40°C



ГАРАНТИЯ
24
МЕСЯЦА

Артикул	Модель	Максимальная мощность, Вт	Тип лампы	Патрон	Размеры L×W×H, мм	Цвет	Кол-во штук в упаковке
48326	DH050	35	MR16	GU10	78×68×100	белый	40
48324	DH050	35	MR16	GU10	68×78×100	серый	40
48325	DH050	35	MR16	GU10	68×78×100	черный	40



DH050

«Бостон»

Материал – алюминий, стекло.
Без лампы в комплекте.



Видео на
RUTUBE



СТЕПЕНЬ
ЗАЩИТЫ



GU10



230V



КЛАСС
ЗАЩИТЫ I



-40°C...+40°C



ГАРАНТИЯ
24
МЕСЯЦА

Артикул	Модель	Максимальная мощность, Вт	Тип лампы	Патрон	Размеры L×W×H, мм	Цвет	Кол-во штук в упаковке
48330	DH051	35	MR16	2×GU10	68×78×160	черный	20
48328	DH051	35	MR16	2×GU10	68×78×160	белый	20
48327	DH051	35	MR16	2×GU10	68×78×160	серый	20



DH051

DH014-P, DH015-P Feron.ONE



Видео на RUTUBE



«Бостон»

Материал корпуса – пластик, стекло.
Без лампы в комплекте.



СТЕПЕНЬ ЗАЩИТЫ



GU10



220-240V



КЛАСС ЗАЩИТЫ II



-40°C...+40°C



ГАРАНТИЯ

Артикул	Модель	Максимальная мощность, Вт	Тип лампы	Патрон	Размеры LxWxH, мм	Цвет	Кол-во штук в упаковке
51543	DH014-P	15	MR16	GU10	92×68×80	черный	40
51545	DH015-P	2×15	MR16	2×GU10	92×68×150	черный	20

DH050-P, DH051-P Feron.ONE



Видео на RUTUBE



«Бостон»

Материал корпуса – пластик, стекло.
Без лампы в комплекте.



СТЕПЕНЬ ЗАЩИТЫ



GU10



220-240V



КЛАСС ЗАЩИТЫ II



-40°C...+40°C



ГАРАНТИЯ

Артикул	Модель	Максимальная мощность, Вт	Тип лампы	Патрон	Размеры LxWxH, мм	Цвет	Кол-во штук в упаковке
51544	DH050-P	15	MR16	GU10	80×68×92	черный	40
51546	DH051-P	2×15	MR16	2×GU10	92×68×150	черный	20

DH023



Видео на RUTUBE



«Бостон»

Материал корпуса – алюминий, стекло.
Без лампы в комплекте.



СТЕПЕНЬ ЗАЩИТЫ



GU10



230V



КЛАСС ЗАЩИТЫ I



-40°C...+40°C



ГАРАНТИЯ

Артикул	Модель	Максимальная мощность, Вт	Тип лампы	Патрон	Размеры LxWxH, мм	Цвет	Кол-во штук в упаковке
51308	DH023	35	MR11	GU10	60×50×110	черный	50
51309	DH023	35	MR11	GU10	60×50×110	серый	50
51310	DH023	35	MR11	GU10	60×50×110	белый	50

DH024



«Бостон»

Материал корпуса – алюминий, стекло.
Без лампы в комплекте.



СТЕПЕНЬ ЗАЩИТЫ



GU10



230V



КЛАСС ЗАЩИТЫ I



-40°C...+40°C



ГАРАНТИЯ

Артикул	Модель	Максимальная мощность, Вт	Тип лампы	Патрон	Размеры LxWxH, мм	Цвет	Кол-во штук в упаковке
51311	DH024	2×35	MR11	2×GU10	60×50×160	черный	40
51312	DH024	2×35	MR11	2×GU10	60×50×160	серый	40
51313	DH024	2×35	MR11	2×GU10	60×50×160	белый	40



«Бостон»

Материал корпуса – алюминий, стекло.
Без лампы в комплекте.



Видео на RUTUBE



СТЕПЕНЬ ЗАЩИТЫ



GU10



230V



КЛАСС ЗАЩИТЫ I



-40°C...+40°C



ГАРАНТИЯ

Артикул	Модель	Максимальная мощность, Вт	Тип лампы	Патрон	Размеры L×W×H, мм	Цвет	Кол-во штук в упаковке
51305	DH025	2×35	MR11	2×GU10	65×60×160	черный	40
51306	DH025	2×35	MR11	2×GU10	65×60×160	серый	40
51307	DH025	2×35	MR11	2×GU10	65×60×160	белый	40



DH025

«Бостон»

Материал корпуса – алюминий.
Материал рассеивателя – стекло.



СТЕПЕНЬ ЗАЩИТЫ



230V



КЛАСС ЗАЩИТЫ I



-40°C...+40°C



СРОК СЛУЖБЫ



ГАРАНТИЯ

Артикул	Модель	Мощность, Вт	Световой поток, Лм	Цветовая температура, К	Тип светодиода	Размеры L×W×H, мм	Цвет	Кол-во штук в упаковке
11659	DH0705	10	800	3000	1×COB	90×150×160	черный	20
11660	DH0706	20	1600	3000	2×COB	90×150×255	серый	20
11662	DH0706	10	1600	3000	2×COB	90×150×255	черный	20
11661	DH0706	10	1600	4000	2×COB	90×150×255	черный	20
11663	DH0707	15	1200	3000	1×COB	110×170×200	черный	20
11664	DH0708	15	2400	3000	2×COB	110×190×300	серый	10
11666	DH0708	15	2400	3000	2×COB	110×190×300	черный	10
11665	DH0708	15	2400	4000	2×COB	110×190×300	черный	10



DH0705, DH0707



DH0706



DH0708

DH0704



«Бостон»

Материал – алюминий, стекло.
Без лампы в комплекте.



Артикул	Модель	Максимальная мощность, Вт	Тип лампы	Патрон	Размеры Л×W×H, мм	Цвет	Кол-во штук в упаковке
11673	DH0704	35	MR16	GU10	103×60×163	белый	20
11881	DH0704	35	MR16	GU10	103×60×163	черный	20
11882	DH0704	35	MR16	GU10	103×60×163	серый	20

DH0709, DH0710



«Бостон»

Материал корпуса – алюминий.
Материал рассеивателя – стекло.



Артикул	Модель	Мощность, Вт	Световой поток, Лм	Цветовая температура, К	Тип светодиода	Размеры Л×W×H, мм	Цвет	Кол-во штук в упаковке
48352	DH0709	9	850	2700	9×SMD3030	110×170×200	черный	20
48353	DH0709	9	850	4000	9×SMD3030	110×170×200	черный	20
48354	DH0710	2×9	1500	2700	18×SMD3030	110×170×300	черный	10
48355	DH0710	2×9	1500	4000	18×SMD3030	110×170×300	черный	10

DH0711, DH0712



«Бостон»

Материал корпуса – алюминий.
Материал рассеивателя – стекло.



Артикул	Модель	Мощность, Вт	Световой поток, Лм	Цветовая температура, К	Тип светодиода	Размеры Л×W×H, мм	Цвет	Кол-во штук в упаковке
48356	DH0711	18	1600	2700	18×SMD3030	145×210×200	черный	12
48357	DH0711	18	1500	4000	18×SMD3030	145×210×200	черный	12
48358	DH0712	2×18	3000	2700	36×SMD3030	145×210×300	черный	8
48359	DH0712	2×18	3200	4000	36×SMD3030	145×210×300	черный	8

DH1201, DH1202, DH1203



Видео на RUTUBE



«Бостон»

Материал – алюминий, стекло.
Без лампы в комплекте.



Артикул	Модель	Максимальная мощность, Вт	Тип лампы	Патрон	Размеры Л×W×H, мм	Цвет	Кол-во штук в упаковке
51326	DH1201	35	GX53	GX53	95×45×110	черный	40
51327	DH1202	35	GX53	GX53	92×70×115	черный	40
51328	DH1203	2×35	GX53	2×GX53	95×45×200	черный	40

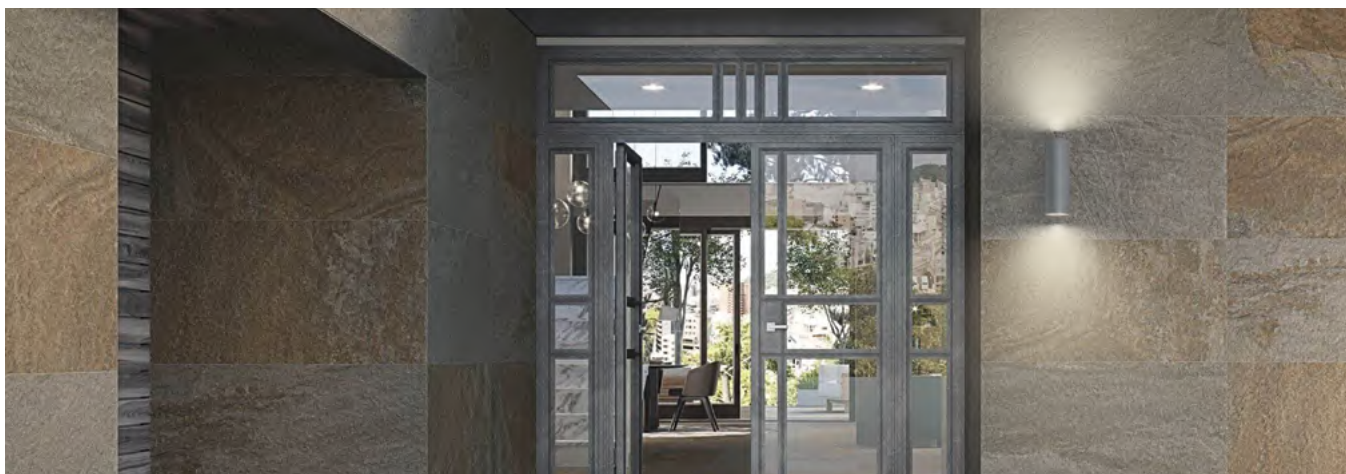

«Бостон»

Материал – алюминий, стекло.
Без лампы в комплекте.



Видео на RUTUBE



СТЕПЕНЬ ЗАЩИТЫ



E27



230V



КЛАСС ЗАЩИТЫ I



-40°C...+40°C



ГАРАНТИЯ 12 МЕСЯЦЕВ

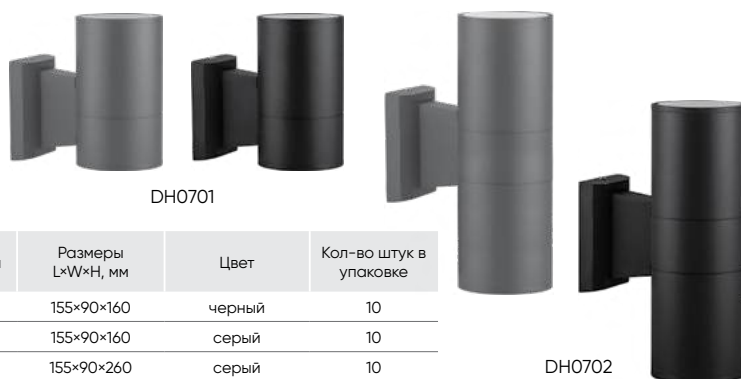

DH0701, DH0702

DH0701

DH0702

Артикул	Модель	Максимальная мощность, Вт	Тип лампы	Патрон	Размеры L×W×H, мм	Цвет	Кол-во штук в упаковке
06296	DH0701	60	E27	E27	155×90×160	черный	10
06297	DH0701	60	E27	E27	155×90×160	серый	10
06295	DH0702	60	E27	2×E27	155×90×260	серый	10
06294	DH0702	60	E27	2×E27	155×90×260	черный	10

«Бостон»

Материал – алюминий, стекло.
Без лампы в комплекте.



Видео на RUTUBE



СТЕПЕНЬ ЗАЩИТЫ



GU10



230V



КЛАСС ЗАЩИТЫ I



-40°C...+40°C



ГАРАНТИЯ 24 МЕСЯЦА



DH1703

Артикул	Модель	Максимальная мощность, Вт	Тип лампы	Патрон	Размеры L×W×H, мм	Цвет	Кол-во штук в упаковке
48319	DH1703	35	MR16	GU10	100×60×150	белый	40
48320	DH1703	35	MR16	GU10	100×60×150	серый	40
48329	DH1703	35	MR16	GU10	100×60×150	черный	40

«Бостон»

Материал – алюминий, стекло.
Без лампы в комплекте.



СТЕПЕНЬ ЗАЩИТЫ



GU10



230V



КЛАСС ЗАЩИТЫ I



-40°C...+40°C



ГАРАНТИЯ 24 МЕСЯЦА



DH1704

Артикул	Модель	Максимальная мощность, Вт	Тип лампы	Патрон	Размеры L×W×H, мм	Цвет	Кол-во штук в упаковке
48323	DH1704	35	MR16	GU10	85×85×165	белый	40
48321	DH1704	35	MR16	GU10	85×85×165	серый	40
48322	DH1704	35	MR16	GU10	85×85×165	черный	40

DH1301, DH1302, DH1303, DH1305

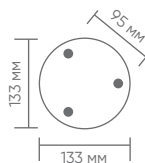

«Бостон»

Материал – алюминий, стекло.
Без лампы в комплекте.



Артикул	Модель	Максимальная мощность, Вт	Тип лампы	Патрон	Размеры Л×W×Н, мм	Цвет	Кол-во штук в упаковке
51330	DH1301	40	E27	E27	145×90×200	черный	20
51331	DH1302	40	E27	2×E27	145×90×320	черный	10
51332	DH1303	40	E27	E27	90×90×300	черный	10
51333	DH1305	40	E27	E27	90×90×800	черный	10

DH1001, DH1002, DH1005, DH1006

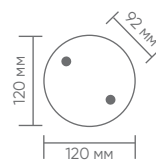

«Рио»

Материал – алюминий, стекло.
Без лампы в комплекте.



Артикул	Модель	Максимальная мощность, Вт	Тип лампы	Патрон	Размеры Л×W×Н, мм	Цвет	Кол-во штук в упаковке
48315	DH1001	15	GX53	GX53	120×85×146	белый	20
11708	DH1001	15	GX53	GX53	120×85×146	черный	20
11709	DH1002	15	GX53	2×GX53	120×85×204	черный	20
48316	DH1002	15	GX53	2×GX53	120×85×204	белый	20
11710	DH1005	15	GX53	GX53	155×85×600	черный	10
11711	DH1006	15	GX53	2×GX53	230×85×600	черный	6

DH0201, DH0205, DH0206, DH0207, DH0208

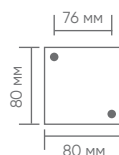
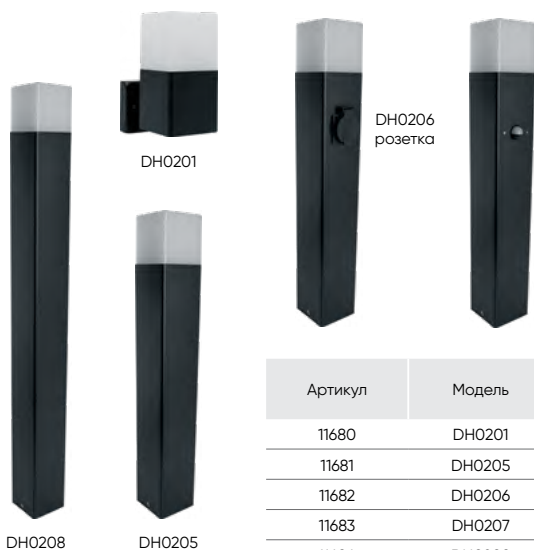

Видео на RUTUBE



«Берлин»

Материал – металл, пластик.
Без лампы в комплекте.



Артикул	Модель	Максимальная мощность, Вт	Тип лампы	Патрон	Размеры Л×W×Н, мм	Цвет	Кол-во штук в упаковке
11680	DH0201	15	E27	E27	120×80×200	черный	20
11681	DH0205	15	E27	E27	80×80×450	черный	12
11682	DH0206	15	E27	E27	80×80×450	черный	12
11683	DH0207	15	E27	E27	80×80×450	черный	12
11684	DH0208	15	E27	E27	80×80×750	черный	10

DH0901, DH0902, DH0905

«Торонто»

Материал – металл, стекло.
Без лампы в комплекте.

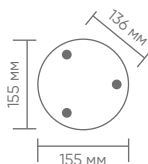

СТЕПЕНЬ ЗАЩИТЫ



E27



230V



КЛАСС ЗАЩИТЫ I



-40°C...+40°C



ГАРАНТИЯ 12 МЕСЯЦЕВ



DH0901



DH0902



DH0905

Артикул	Модель	Максимальная мощность, Вт	Тип лампы	Патрон	Размеры L×W×H, мм	Цвет	Кол-во штук в упаковке
11655	DH0901	60	E27	E27	175×108×220	черный	10
11653	DH0902	2×60	E27	2×E27	175×108×340	черный	10
11657	DH0905	60	E27	E27	108×108×800	черный	6

DH0903, DH0904, DH0908



Видео на RUTUBE

«Сиэтл»

Материал – металл, стекло.
Без лампы в комплекте.

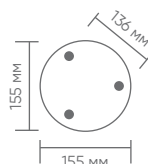

СТЕПЕНЬ ЗАЩИТЫ



E27



230V



КЛАСС ЗАЩИТЫ I



-40°C...+40°C



ГАРАНТИЯ 12 МЕСЯЦЕВ



DH0904



DH0903



DH0908

Артикул	Модель	Максимальная мощность, Вт	Тип лампы	Патрон	Размеры L×W×H, мм	Цвет	Кол-во штук в упаковке
11654	DH0903	2×60	E27	2×E27	175×108×340	черный	10
11656	DH0904	60	E27	E27	175×108×220	черный	10
11658	DH0908	60	E27	E27	108×108×800	черный	6

DH1701, DH1702, DH0809, DH0810

«Сеул»

Материал – металл, пластик (DH0809, DH0810), стекло (DH1701, DH1702).
Без лампы в комплекте.

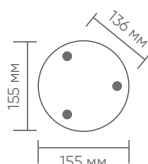

СТЕПЕНЬ ЗАЩИТЫ



E27



230V



КЛАСС ЗАЩИТЫ I



-40°C...+40°C



ГАРАНТИЯ 12 МЕСЯЦЕВ



DH1701



DH1702



DH0810

DH0809

Артикул	Модель	Максимальная мощность, Вт	Тип лампы	Патрон	Размеры L×W×H, мм	Цвет	Кол-во штук в упаковке
48317	DH1701	35	E27	GU10	110×100×155	черный	20
48318	DH1702	2×35	E27	2×GU10	110×105×230	черный	20
48341	DH0809	60	E27	E27	90×90×600	черный	10
48342	DH0810	60	E27	E27	90×90×200	черный	10

* на модели DH1701, DH1702 гарантия 24 месяца



DH0806, DH0807, DH0808



DH0808



DH0807



DH0806

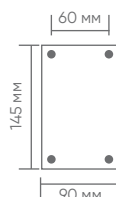

«Сеул»

Материал – металл, пластик (DH0808),
стекло (DH0806, DH0807).
Без лампы в комплекте.



СТЕПЕНЬ
ЗАЩИТЫ



E27



230V



КЛАСС
ЗАЩИТЫ I



-40°C...+40°C



ГАРАНТИЯ
12
МЕСЯЦЕВ

Артикул	Модель	Максимальная мощность, Вт	Тип лампы	Патрон	Размеры L×W×H, мм	Цвет	Кол-во штук в упаковке
41153	DH0806	60	E27	E27	110×65×195	черный	10
41154	DH0807	2×60	E27	2×E27	110×65×300	черный	10
41155	DH0808	60	E27	E27	110×65×600	черный	10

DH0800, DH0801, DH0802, DH0805



DH0805



DH0802



DH0801

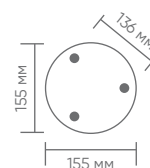

«Сан-Франциско»

Материал – алюминий, каленое стекло.
Без лампы в комплекте.



СТЕПЕНЬ
ЗАЩИТЫ



E27



230V



КЛАСС
ЗАЩИТЫ I



-40°C...+40°C



ГАРАНТИЯ
12
МЕСЯЦЕВ

Артикул	Модель	Максимальная мощность, Вт	Тип лампы	Патрон	Размеры L×W×H, мм	Цвет	Кол-во штук в упаковке
41915	DH0800	60	E27	E27	108×108×206	черный	6
41916	DH0800	60	E27	E27	108×108×206	серый	6
06301	DH0801	60	E27	E27	175×108×220	серый	10
06300	DH0801	60	E27	E27	175×108×220	черный	10
06298	DH0802	2×60	E27	2×E27	175×108×320	черный	10
06299	DH0802	2×60	E27	2×E27	175×108×320	серый	10
06303	DH0805	60	E27	E27	108×108×800	серый	6
06302	DH0805	60	E27	E27	108×108×800	черный	6



DH0800

DH0806-P, DH0807-P, DH0808-P Feron.ONE



Видео на RUTUBE

«Сеул»

Материал – пластик.
Без лампы в комплекте.

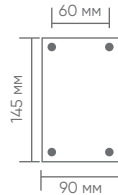

DH0806-P



DH0807-P



DH0808-P



СТЕПЕНЬ ЗАЩИТЫ



GU10



220-240V



КЛАСС ЗАЩИТЫ II



-40°C...+40°C



ГАРАНТИЯ 12 МЕСЯЦЕВ

Артикул	Модель	Максимальная мощность, Вт	Тип лампы	Патрон	Размеры L×W×H, мм	Цвет	Кол-во штук в упаковке
51538	DH0806-P	15	MR16	GU10	110×105×225	черный	30
51539	DH0807-P	2×15	MR16	2×GU10	110×105×300	черный	20
51542	DH0808-P	15	MR16	GU10	140×95×600	черный	12

DH1701-P, DH1702-P Feron.ONE

«Сеул»

Материал – пластик.
Без лампы в комплекте.



Видео на RUTUBE



СТЕПЕНЬ ЗАЩИТЫ



GU10



220-240V



КЛАСС ЗАЩИТЫ II



-40°C...+40°C



ГАРАНТИЯ 12 МЕСЯЦЕВ

Артикул	Модель	Максимальная мощность, Вт	Тип лампы	Патрон	Размеры L×W×H, мм	Цвет	Кол-во штук в упаковке
51541	DH1701-P	15	MR16	GU10	110×100×185	черный	30
51540	DH1702-P	2×15	MR16	2×GU10	110×100×220	черный	20



DH1701-P



DH1702-P

DH0801-P, DH0802-P, DH0804-P Feron.ONE

«Сан-Франциско»

Материал – пластик, стекло.
Без лампы в комплекте.

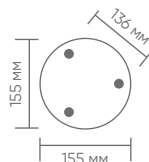

DH0801-P



DH0802-P



DH0804-P



СТЕПЕНЬ ЗАЩИТЫ



E27



230V



КЛАСС ЗАЩИТЫ II



-40°C...+40°C



ГАРАНТИЯ 12 МЕСЯЦЕВ

Артикул	Модель	Максимальная мощность, Вт	Тип лампы	Патрон	Размеры L×W×H, мм	Цвет	Кол-во штук в упаковке
51548	DH0801-P	10	E27	E27	165×102×195	черный	30
51547	DH0802-P	2×10	E27	2×E27	165×102×335	черный	20
51549	DH0804-P	10	E27	E27	150×150×600	черный	6

DH0601, DH0602



«КИОТО»

Материал – алюминий, пластик.
Без лампы в комплекте.



Артикул	Модель	Максимальная мощность, Вт	Тип лампы	Патрон	Размеры L×W×H, мм	Цвет	Кол-во штук в упаковке
11874	DH0601	18	E27	E27	80×120×245	черный	10
11876	DH0602	18	E27	E27	80×120×245	черный	10

DH0604, DH0605, DH0606

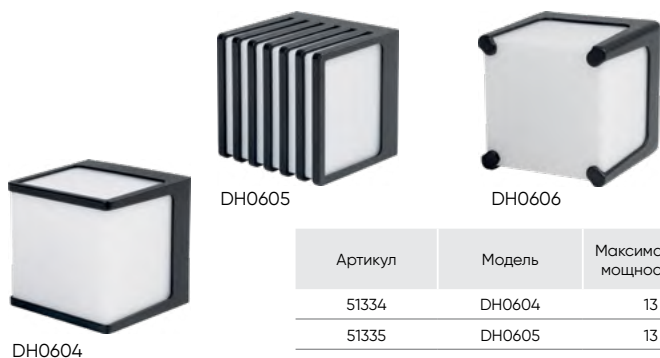

Видео на RUTUBE



«КИОТО»

Материал – алюминий, пластик.
Без лампы в комплекте.



Артикул	Модель	Максимальная мощность, Вт	Тип лампы	Патрон	Размеры L×W×H, мм	Цвет	Кол-во штук в упаковке
51334	DH0604	13	GX53	GX53	110×110×103	черный	20
51335	DH0605	13	GX53	GX53	110×110×103	черный	20
51336	DH0606	13	GX53	GX53	110×110×103	черный	20

DH1401, DH1402, DH1405



«Кельн»

Материал – алюминий, стекло.
Без лампы в комплекте.



Артикул	Модель	Максимальная мощность, Вт	Тип лампы	Патрон	Размеры L×W×H, мм	Цвет	Кол-во штук в упаковке
51736	DH1401	60	E27	E27	101×118×202	черный	10
51737	DH1402	2×60	E27	2×E27	101×118×355	черный	10
51738	DH1405	60	E27	E27	101×100×600	черный	10

DH1101, DH1121, DH1105, DH1106



Видео на RUTUBE



«Сидней»

Материал – алюминий, акрил.
Без лампы в комплекте.



Артикул	Модель	Максимальная мощность, Вт	Тип лампы	Патрон	Размеры L×W×H, мм	Цвет	Кол-во штук в упаковке
51233	DH1101	15	MR16	GU10	60×60×200	черный	40
51231	DH1105	15	MR16	GU10	60×60×500	черный	8
51232	DH1106	15	MR16	GU10	60×60×900	черный	4
51234	DH1121	15	MR16	GU10	60×60×280	черный	25

DH104, DH105, DH106

«Токио»

Материал корпуса – алюминий.
Материал рассеивателя – пластик.

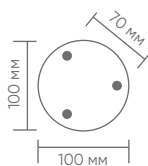

СТЕПЕНЬ ЗАЩИТЫ



230V



КЛАСС ЗАЩИТЫ I



-40°C...+40°C



СРОК СЛУЖБЫ



ГАРАНТИЯ

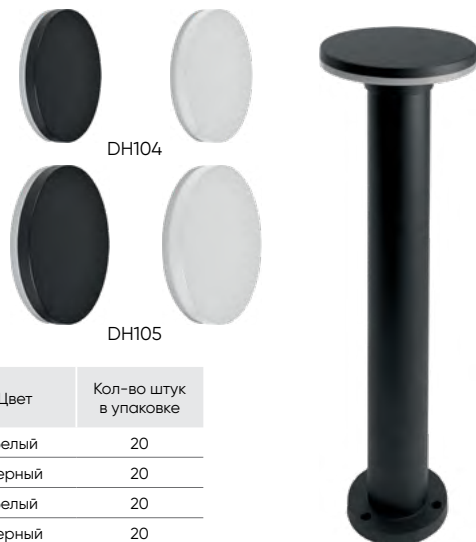

Артикул	Модель	Мощность, Вт	Световой поток, Лм	Цветовая температура, К	Тип светодиода	Размеры L×W×H, мм	Цвет	Кол-во штук в упаковке
06318	DH104	7	450	4000	35×SMD2835	150×50×150	белый	20
06317	DH104	7	450	4000	35×SMD2835	150×50×150	черный	20
06320	DH105	12	600	4000	60×SMD2835	180×50×180	белый	20
06319	DH105	12	600	4000	60×SMD2835	180×50×180	черный	20
06348	DH106	7	420	4000	40×SMD2835	145×100×640	черный	6

DH106

DH601, DH602, DH603

«Дубай»

Материал корпуса – алюминий.
Материал рассеивателя – акрил.

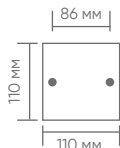

СТЕПЕНЬ ЗАЩИТЫ



230V



КЛАСС ЗАЩИТЫ I



-40°C...+40°C



СРОК СЛУЖБЫ



ГАРАНТИЯ



DH601

DH602

DH603

Артикул	Модель	Мощность, Вт	Световой поток, Лм	Цветовая температура, К	Тип светодиода	Размеры L×W×H, мм	Цвет	Кол-во штук в упаковке
11705	DH601	5	250	4000	1×COB	100×50×270	черный	12
11706	DH602	5	250	4000	1×COB	50×50×400	черный	6
11707	DH603	5	250	4000	1×COB	50×50×800	черный	6

DH301, DH401, DH402



Видео на RUTUBE

«Лос-Анджелес»

Материал корпуса – алюминий.
Материал рассеивателя – стекло.

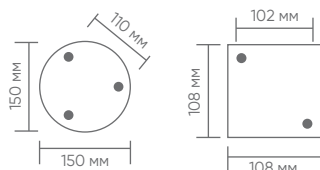

СТЕПЕНЬ ЗАЩИТЫ



175-265V



КЛАСС ЗАЩИТЫ I



-40°C...+40°C



СРОК СЛУЖБЫ



ГАРАНТИЯ



DH401

DH301

DH402

Артикул	Модель	Мощность, Вт	Световой поток, Лм	Цветовая температура, К	Тип светодиода	Размеры L×W×H, мм	Цвет	Кол-во штук в упаковке
11670	DH301	10	530	4000	1×COB	105×105×600	черный	6
11671	DH401	10	502	4000	1×COB	108×108×400	черный	10
11672	DH402	10	510	4000	1×COB	108×108×600	черный	10

DH702



Грунтовый держатель и постамент в комплекте

«Берген»

Материал корпуса – алюминий.
Материал рассеивателя – пластик.



Артикул	Модель	Мощность, Вт	Световой поток, Лм	Цветовая температура, К	Тип светодиода	Размеры LxWxH, мм	Цвет	Кол-во штук в упаковке
51769	DH702	7	120	2700	1xCOB	200x200x680	черный	10
51770	DH702	7	120	2700	1xCOB	200x200x680	коричневый	10

DH2001, DH2002, DH2003



«Миконос»

Материал корпуса – металл.
Материал рассеивателя – акрил.



Артикул	Модель	Мощность, Вт	Световой поток, Лм	Цветовая температура, К	Тип светодиода	Размеры LxWxH, мм	Цвет	Кол-во штук в упаковке
48019	DH2001	15	750	4000	75xSMD2835	500x90x45	черный	10
48016	DH2001	15	750	3000	75xSMD2835	500x90x45	черный	10
48017	DH2002	30	1500	3000	150xSMD2835	1000x90x45	черный	8
48020	DH2002	30	1500	4000	150xSMD2835	1000x90x45	черный	8
48018	DH2003	45	2250	3000	225xSMD2835	1500x90x45	черный	6
48021	DH2003	45	2250	4000	225xSMD2835	1500x90x45	черный	6

DH3001, DH3002, DH3003

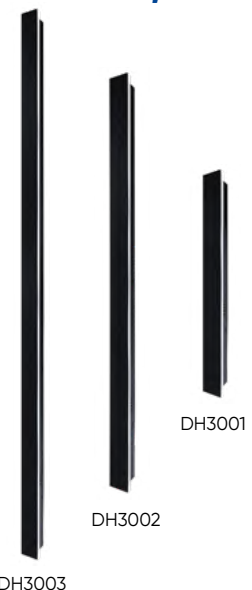

Видео на RUTUBE



«Корфу»

Материал корпуса – металл.
Материал рассеивателя – акрил.



Артикул	Модель	Мощность, Вт	Световой поток, Лм	Цветовая температура, К	Тип светодиода	Размеры LxWxH, мм	Цвет	Кол-во штук в упаковке
48022	DH3001	15	525	3000	75xSMD2835	500x50x45	черный	10
48025	DH3001	15	525	4000	75xSMD2835	500x50x45	черный	10
48023	DH3002	30	1050	3000	150xSMD2835	1000x50x45	черный	8
48026	DH3002	30	1050	4000	150xSMD2835	1000x50x45	черный	8
48024	DH3003	45	1575	3000	225xSMD2835	1500x50x45	черный	6
48027	DH3003	45	1575	4000	225xSMD2835	1500x50x45	черный	6

DH022, DH027

«Техно»

Материал – нержавеющая сталь, пластик.
Без лампы в комплекте.

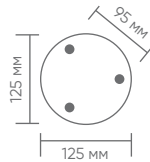

Рассеиватель для серии DH022



REF700

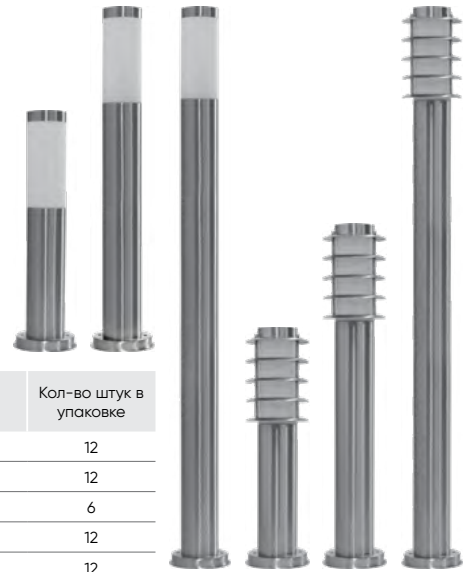

DH022

DH027



Артикул	Модель	Максимальная мощность, Вт	Тип лампы	Патрон	Размеры L×W×H, мм	Цвет	Кол-во штук в упаковке
11809	DH022-450	18	E27	E27	75×75×450	сталь	12
11810	DH022-650	18	E27	E27	75×75×650	сталь	12
11808	DH022-1100	18	E27	E27	75×75×1100	сталь	6
11815	DH027-450	18	E27	E27	118×118×450	сталь	12
11816	DH027-650	18	E27	E27	118×118×650	сталь	12
11814	DH027-1100	18	E27	E27	118×118×1100	сталь	6

DH021, DH021-B, DH026-B

«Техно»

Материал – нержавеющая сталь, пластик.
Без лампы в комплекте.

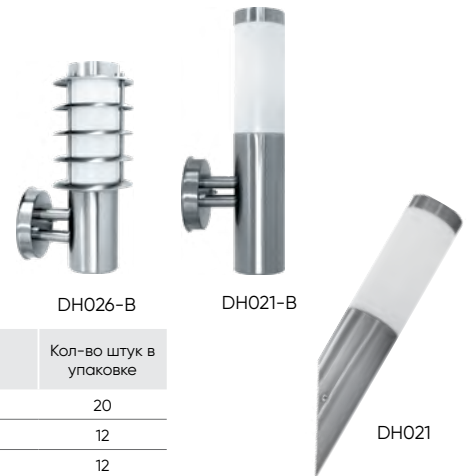

DH026-B

DH021-B

DH021

Артикул	Модель	Максимальная мощность, Вт	Тип лампы	Патрон	Размеры L×W×H, мм	Цвет	Кол-во штук в упаковке
11805	DH021	18	E27	E27	75×75×400	сталь	20
11807	DH021-B	18	E27	E27	140×75×380	сталь	12
11813	DH026-B	18	E27	E27	142×118×300	сталь	12

DH042, DH047



Видео на RUTUBE

«Техно»

Материал – нержавеющая сталь, пластик.
Без лампы в комплекте.

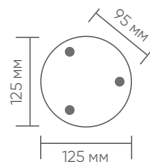

Рассеиватель для серии DH042



REF701



DH042

DH047



Артикул	Модель	Максимальная мощность, Вт	Тип лампы	Патрон	Размеры L×W×H, мм	Цвет	Кол-во штук в упаковке
51523	DH042-450	18	E27	E27	76×76×450	черный	12
51524	DH042-650	18	E27	E27	76×76×650	черный	12
51525	DH042-1100	18	E27	E27	76×76×1100	черный	6
51527	DH047-450	18	E27	E27	76×76×450	черный	12
51528	DH047-650	18	E27	E27	76×76×650	черный	12
51529	DH047-1100	18	E27	E27	76×76×1100	черный	6

DH041, DH041-B, DH046-B



Видео на
RUTUBE



«Техно»

Материал – нержавеющая сталь, пластик.
Без лампы в комплекте.



Артикул	Модель	Максимальная мощность, Вт	Тип лампы	Патрон	Размеры Л×W×H, мм	Цвет	Кол-во штук в упаковке
51521	DH041	18	E27	E27	76×76×400	черный	20
51522	DH041-B	18	E27	E27	143×76×335	черный	12
51526	DH046-B	18	E27	E27	165×116×335	черный	12

DH017, DH018



«Техно»

Материал – нержавеющая сталь, пластик.
Без лампы в комплекте.



Артикул	Модель	Максимальная мощность, Вт	Тип лампы	Патрон	Размеры Л×W×H, мм	Цвет	Кол-во штук в упаковке
11879	DH017	60	E27	E27	60×160×220	серый	12
11880	DH018	60	E27	E27	60×160×220	серый	12

DH020



«Техно»

Материал – нержавеющая сталь, пластик.
Без лампы в комплекте.



Артикул	Модель	Максимальная мощность, Вт	Тип лампы	Патрон	Размеры Л×W×H, мм	Цвет	Кол-во штук в упаковке
11862	DH020	20	GX53	GX53	140×140×50	сталь	30

DH030



«Техно»

Материал – нержавеющая сталь, пластик.
Без лампы в комплекте.



Артикул	Модель	Максимальная мощность, Вт	Тип лампы	Патрон	Размеры Л×W×H, мм	Цвет	Кол-во штук в упаковке
11868	DH030	40	E27	E27	75×270×270	черный	12
11869	DH030	40	E27	E27	75×270×270	серый	12

DH1501, DH1502

«Техно»

Материал – алюминий, стекло.
Без лампы в комплекте.



Артикул	Модель	Максимальная мощность, Вт	Тип лампы	Патрон	Размеры L×W×H, мм	Цвет	Кол-во штук в упаковке
51739	DH1501	30	MR16	GU10	79×90×131	черный	30
51740	DH1502	2×30	MR16	2×GU10	79×116×233	черный	10



DH1501



DH1502

DH504, DH505

«Техно»

Материал корпуса – алюминий.
Материал рассеивателя – стекло.



Артикул	Модель	Мощность, Вт	Световой поток, Лм	Цветовая температура, К	Тип светодиода	Размеры L×W×H, мм	Цвет	Кол-во штук в упаковке
48360	DH504	4	220	4000	SMD2835	115×27×88	черный	40
48361	DH504	4	220	3000	SMD2835	115×27×88	белый	40
48363	DH505	8	460	3000	SMD2835	175×27×90	белый	20
48362	DH505	8	460	4000	SMD2835	175×27×90	черный	20



DH504



DH505

DH010, DH011

«Техно»

Материал корпуса – алюминий.
Материал рассеивателя – стекло (DH011), пластик (DH010).



Артикул	Модель	Мощность, Вт	Световой поток, Лм	Цветовая температура, К	Тип светодиода	Размеры L×W×H, мм	Цвет	Кол-во штук в упаковке
11864	DH010	2×6	840	4000	2×SMD2835	50×175×107	черный	20
11865	DH011	5	350	4000	1×COB	220×130×55	черный	12



DH011



DH010

DH509, DH510, DH703

«Техно»

Материал корпуса – алюминий.
Материал рассеивателя – пластик (DH509), стекло (DH510, DH703).



Артикул	Модель	Мощность, Вт	Световой поток, Лм	Цветовая температура, К	Тип светодиода	Размеры L×W×H, мм	Цвет	Кол-во штук в упаковке
51762	DH509	6	390	2700/4000/6400	2×COB	100×45×170	чёрный	40
51763	DH510	3	190	2700/4000/6400	1×COB	100×45×100	чёрный	40
51768	DH703	7	420	4000	1×COB	100×100×600	черный	5



DH510



DH509



DH703

САДОВО-ПАРКОВОЕ ОСВЕЩЕНИЕ

09



PL4101, PL4102, PL4103, PL4104, PL4105

Видео на RUTUBE



PL4101



PL4102



PL4104



PL4103



PL4105

«Классика»

4-х гранник.
Материал – металл, стекло.
Лампа в комплект не входит.



СТЕПЕНЬ ЗАЩИТЫ



E27



230V



КЛАСС ЗАЩИТЫ I



-50°C...+50°C



ГАРАНТИЯ

Артикул	Модель	Максимальная мощность, Вт	Патрон	Размеры L×W×H, мм	Цвет	Способ крепления для монтажа	Кол-во штук в упаковке
11013	PL4101	60	E27	150×180×335	белый	на стену вверх	10
11014	PL4101	60	E27	150×180×335	черный	на стену вверх	10
11015	PL4102	60	E27	150×200×350	белый	на стену вниз	10
11016	PL4102	60	E27	150×200×350	черный	на стену вниз	10
11018	PL4103	60	E27	150×150×320	черный	на столб	10
11019	PL4104	60	E27	150×150×380	белый	на постамент	10
11020	PL4104	60	E27	150×150×410	черный	на постамент	10
11021	PL4105	60	E27	150×150×810	белый	на цепочке 0,5 м	10
11022	PL4105	60	E27	150×150×810	черный	на цепочке 0,5 м	10

PL4201, PL4202, PL4203, PL4204, PL4205, PL4210



PL4204



PL4201



PL4202



PL4203



PL4205



PL4210

«Классика»

4-х гранник.
Материал – металл, стекло.
Лампа в комплект не входит.



СТЕПЕНЬ ЗАЩИТЫ



E27



230V



КЛАСС ЗАЩИТЫ I



-50°C...+50°C



ГАРАНТИЯ

Артикул	Модель	Максимальная мощность, Вт	Патрон	Размеры L×W×H, мм	Цвет	Способ крепления для монтажа	Кол-во штук в упаковке
11024	PL4201	100	E27	185×240×380	черный	на стену вверх	12
11026	PL4202	100	E27	185×240×380	черный	на стену вниз	12
11028	PL4203	100	E27	185×185×370	черный	на столб	12
11030	PL4204	100	E27	185×185×440	черный	на постамент	12
11032	PL4205	100	E27	185×185×850	черный	на цепочке 0,5 м	12
11033	PL4210	100	E27	185×185×1130	белый	столб	8
11034	PL4210	100	E27	185×185×1130	черный	столб	8

PL6101, PL6102, PL6103, PL6104, PL6105



PL6105



Ø65 мм
PL6103



PL6102



PL6101

Видео на RUTUBE



«Классика»

6-ти гранник.
Материал – металл, стекло.
Лампа в комплект не входит.



СТЕПЕНЬ ЗАЩИТЫ



E27



230V



КЛАСС ЗАЩИТЫ I



-50°C...+50°C



ГАРАНТИЯ



PL6104

Артикул	Модель	Максимальная мощность, Вт	Патрон	Размеры Л×Ш×Н, мм	Цвет	Способ крепления для монтажа	Кол-во штук в упаковке
11051	PL6101	60	E27	150×210×320	белый	на стену вверх	10
11125	PL6101	60	E27	150×210×320	черное золото	на стену вверх	10
11052	PL6101	60	E27	150×210×320	черный	на стену вверх	10
11053	PL6102	60	E27	150×210×320	белый	на стену вниз	10
11127	PL6102	60	E27	150×210×320	черное золото	на стену вниз	10
11054	PL6102	60	E27	150×210×320	черный	на стену вниз	10
11129	PL6103	60	E27	170×170×310	черное золото	на столб	10
11056	PL6103	60	E27	170×170×310	черный	на столб	10
11131	PL6104	60	E27	170×170×370	черное золото	на постамент	10
11058	PL6104	60	E27	170×170×370	черный	на постамент	10
11059	PL6105	60	E27	170×170×780	белый	на цепочке 0,5 м	10
11133	PL6105	60	E27	170×170×780	черное золото	на цепочке 0,5 м	10
11060	PL6105	60	E27	170×170×780	черный	на цепочке 0,5 м	10

PL6201, PL6202, PL6203, PL6204, PL6205



PL6205



Ø65 мм
PL6203



PL6202



PL6201

«Классика»

6-ти гранник.
Материал – металл, стекло.
Лампа в комплект не входит.



СТЕПЕНЬ ЗАЩИТЫ



E27



230V



КЛАСС ЗАЩИТЫ I



-50°C...+50°C



ГАРАНТИЯ



PL6204

Артикул	Модель	Максимальная мощность, Вт	Патрон	Размеры Л×Ш×Н, мм	Цвет	Способ крепления для монтажа	Кол-во штук в упаковке
11135	PL6201	100	E27	265×200×400	черное золото	на стену вверх	6
11064	PL6201	100	E27	265×200×400	черный	на стену вверх	6
11065	PL6202	100	E27	265×200×400	белый	на стену вниз	6
11137	PL6202	100	E27	265×200×400	черное золото	на стену вниз	6
11066	PL6202	100	E27	265×200×400	черный	на стену вниз	6
11068	PL6203	100	E27	220×220×380	черный	на столб	6
11139	PL6203	100	E27	220×220×380	черное золото	на столб	6
11141	PL6204	100	E27	220×220×455	черное золото	на постамент	6
11070	PL6204	100	E27	220×220×455	черный	на постамент	6
11143	PL6205	100	E27	220×220×850	черное золото	на цепочке 0,5 м	6
11072	PL6205	100	E27	220×220×850	черный	на цепочке 0,5 м	6



PL6210, PL6211, PL6214, PL6215



«Классика»

6-ти гранник.
Материал – металл, стекло.
Лампа в комплект не входит.

IP44
 E27
 230V
 КЛАСС ЗАЩИТЫ I
 -50°C...+50°C
 ГАРАНТИЯ 12 МЕСЯЦЕВ

Артикул	Модель	Максимальная мощность, Вт	Патрон	Размеры L×W×H, мм	Цвет	Способ крепления для монтажа	Кол-во штук в упаковке
11075	PL6210	100	E27	220×220×1140	белый	столб	6
11192	PL6210	100	E27	220×220×1140	черное золото	столб	6
11076	PL6210	100	E27	220×220×1140	черный	столб	6
11206	PL6211	100	E27	220×220×2000	черное золото	столб	1
11205	PL6211	100	E27	220×220×2000	черный	столб	1
11207	PL6214	2×100	2×E27	650×200×2130	черное золото	столб	1
11078	PL6214	2×100	2×E27	650×200×2130	черный	столб	1
11208	PL6215	3×100	3×E27	590×590×2130	черное золото	столб	1
11080	PL6215	3×100	3×E27	590×590×2130	черный	столб	1



PL8101, PL8102, PL8103, PL8105



PL8105



Ø65 мм

PL8103



PL8102



PL8101



«Классика»

8-ми гранник.
Материал – металл, стекло.
Лампа в комплект не входит.



СТЕПЕНЬ ЗАЩИТЫ



E27



230V



КЛАСС ЗАЩИТЫ I



-50°C...+50°C



ГАРАНТИЯ

Артикул	Модель	Максимальная мощность, Вт	Патрон	Размеры Л×Ш×Н, мм	Цвет	Способ крепления для монтажа	Кол-во штук в упаковке
11095	PL8101	100	E27	160×220×450	белый	на стену вверх	6
11244	PL8101	100	E27	160×220×450	черное золото	на стену вверх	6
11096	PL8101	100	E27	160×220×450	черный	на стену вверх	6
11097	PL8102	100	E27	160×220×450	белый	на стену вниз	6
11245	PL8102	100	E27	160×220×450	черное золото	на стену вниз	6
11098	PL8102	100	E27	160×220×450	черный	на стену вниз	6
11100	PL8103	100	E27	160×160×410	черный	на столб	6
11103	PL8105	100	E27	160×160×840	белый	на цепочке 0,5 м	6
11248	PL8105	100	E27	160×160×840	черное золото	на цепочке 0,5 м	6
11104	PL8105	100	E27	160×160×840	черный	на цепочке 0,5 м	6



PL8110, PL8111, PL8114, PL8115



PL8110



PL8111

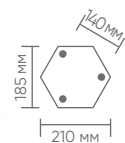

PL8114

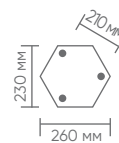

PL8115

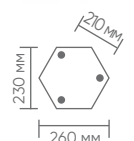

«Классика»

8-ми гранник.
Материал – металл, стекло.
Лампа в комплект не входит.



IP44

СТЕПЕНЬ ЗАЩИТЫ



E27



230V



КЛАСС ЗАЩИТЫ I



-50°C...+50°C



ГАРАНТИЯ 12 МЕСЯЦЕВ

Артикул	Модель	Максимальная мощность, Вт	Патрон	Размеры L×W×H, мм	Цвет	Способ крепления для монтажа	Кол-во штук в упаковке
11105	PL8110	100	E27	160×160×1140	белый	столб	6
11240	PL8110	100	E27	160×160×1140	черное золото	столб	6
11106	PL8110	100	E27	160×160×1140	черный	столб	6
11241	PL8111	100	E27	160×160×2060	черное золото	столб	1
11212	PL8111	100	E27	160×160×2060	черный	столб	1
11242	PL8114	2×100	2×E27	155×590×2120	черное золото	столб	1
11213	PL8114	2×100	2×E27	155×590×2120	черный	столб	1
11243	PL8115	3×100	3×E27	400×580×2120	черное золото	столб	1
11214	PL8115	3×100	3×E27	400×580×2120	черный	столб	1

НБУ 04-60-001, НСУ 04-60-001



НСУ 04-60-001

НБУ 04-60-001

«Классика»

4-х гранник.
Материал – пластик, стекло.
Лампа в комплект не входит.



Артикул	Модель	Максимальная мощность, Вт	Патрон	Размеры L×W×H, мм	Цвет	Способ крепления для монтажа	Кол-во штук в упаковке
32226	НБУ 04-60-001	60	E27	190×190×340	черный	на стену вверх	8
32267	НБУ 04-60-001	60	E27	190×190×340	белый	на стену вверх	8
32255	НСУ 04-60-001	60	E27	146×146×670	черный	на цепочке 0,325 м	8
32269	НСУ 04-60-001	60	E27	146×146×670	белый	на цепочке 0,325 м	8

НБУ 06-60-001, НСУ 06-60-001



НСУ 06-60-001

НБУ 06-60-001

«Классика»

6-ти гранник.
Материал – пластик, стекло.
Лампа в комплект не входит.



Артикул	Модель	Максимальная мощность, Вт	Патрон	Размеры L×W×H, мм	Цвет	Способ крепления для монтажа	Кол-во штук в упаковке
32227	НБУ 06-60-001	60	E27	190×190×340	черный	на стену вверх	8
32268	НБУ 06-60-001	60	E27	200×200×320	белый	на стену вверх	8
32270	НСУ 06-60-001	60	E27	190×190×670	белый	на цепочке 0,325 м	8
32254	НСУ 06-60-001	60	E27	190×190×670	черный	на цепочке 0,325 м	8

PL661



«Аликанте»

Материал – металл, стекло.
Лампа в комплект не входит.



Артикул	Модель	Максимальная мощность, Вт	Патрон	Размеры L×W×H, мм	Цвет	Способ крепления для монтажа	Кол-во штук в упаковке
11651	PL661	60	E27	270×270×120	черное золото	на стену/потолок	10
11652	PL661	60	E27	270×270×120	белое золото	на стену/потолок	10

PL530



«Копенгаген»

Материал – металл, стекло.
Лампа в комплект не входит.



Артикул	Модель	Максимальная мощность, Вт	Патрон	Размеры L×W×H, мм	Цвет	Способ крепления для монтажа	Кол-во штук в упаковке
11889	PL530	60	E27	180×200×340	черный	на стену вниз	6

PL550, PL555

«Брюссель»

Материал – металл, стекло.
Лампа в комплект не входит.



Артикул	Модель	Максимальная мощность, Вт	Патрон	Размеры L×W×H, мм	Цвет	Способ крепления для монтажа	Кол-во штук в упаковке
11891	PL550	60	E27	200×250×400	черный	на стену вниз	6
48335	PL555	60	E27	200×200×400	черный	на цепочке 0,6 м	6



PL550



PL555

PL651, PL652

«Лион»

Материал – металл, стекло.
Лампа в комплект не входит.



Артикул	Модель	Максимальная мощность, Вт	Патрон	Размеры L×W×H, мм	Цвет	Способ крепления для монтажа	Кол-во штук в упаковке
11649	PL651	60	E27	180×125×290	коричневый	на стену вниз	10
11650	PL652	60	E27	125×125×720	коричневый	на цепочке 0,5 м	10



PL651



PL652

PL200

«Санторини»

Материал – металл, стекло.
Лампа в комплект не входит.



Артикул	Модель	Максимальная мощность, Вт	Патрон	Размеры L×W×H, мм	Цвет	Способ крепления для монтажа	Кол-во штук в упаковке
11877	PL200	60	E27	105×155×205	белый	на стену вниз	12
11878	PL200	60	E27	105×155×205	черный	на стену вниз	12



PL201

«Санторини» большие

Материал – металл, стекло.
Лампа в комплект не входит.



Артикул	Модель	Максимальная мощность, Вт	Патрон	Размеры L×W×H, мм	Цвет	Способ крепления для монтажа	Кол-во штук в упаковке
11600	PL201	60	E27	117×150×285	черный	на стену вниз	10
11601	PL201	60	E27	117×150×285	белый	на стену вниз	10





PL701, PL705, PL711, PL715



PL715



PL711



PL705



PL701



Видео на RUTUBE

«Прованс»
Материал – металл, стекло.
Лампа в комплект не входит.

IP44

E27

230V

КЛАСС ЗАЩИТЫ I

-50°C...+50°C

12 МЕСЯЦЕВ

СТЕПЕНЬ ЗАЩИТЫ ГАРАНТИЯ

Артикул	Модель	Максимальная мощность, Вт	Патрон	Размеры Л×Ш×Н, мм	Цвет	Способ крепления для монтажа	Кол-во штук в упаковке
48383	PL701	60	E27	205×180×230	черный	на стену вниз	6
48384	PL705	60	E27	180×180×830	черный	на цепочке 0,6 м	6
48385	PL711	60	E27	275×250×290	черный	на стену вниз	6
48386	PL715	60	E27	250×250×890	черный	на цепочке 0,6 м	6

PL641, PL642



PL642



PL641

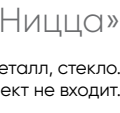

«Ницца»

Материал – металл, стекло.
Лампа в комплект не входит.

IP44

E27

230V

КЛАСС ЗАЩИТЫ I

-50°C...+50°C

12 МЕСЯЦЕВ

СТЕПЕНЬ ЗАЩИТЫ ГАРАНТИЯ

Артикул	Модель	Максимальная мощность, Вт	Патрон	Размеры Л×Ш×Н, мм	Цвет	Способ крепления для монтажа	Кол-во штук в упаковке
11647	PL641	60	E27	180×145×280	черный	на стену	6
11648	PL642	60	E27	180×120×780	черный	на цепочке 0,5 м	6

PL721, PL723, PL724, PL725, PL726



PL721



PL723



PL724



PL725



PL726

«Бордо»

Материал – металл, стекло.
Лампа в комплект не входит.



Видео на RUTUBE

СТЕПЕНЬ ЗАЩИТЫ	E27	230V	КЛАСС ЗАЩИТЫ I	-50°C...+50°C	ГАРАНТИЯ

Артикул	Модель	Максимальная мощность, Вт	Патрон	Размеры LxWxH, мм	Цвет	Способ крепления для монтажа	Кол-во штук в упаковке
48388	PL721	60	E27	250×180×300	черный	на стену вниз	6
48387	PL723	60	E27	220×220×180	черный	накладной	6
48390	PL724	60	E27	180×180×400	черный	на постамент	6
48389	PL725	60	E27	180×180×900	черный	на цепочке 0,6 м	6
48391	PL726	60	E27	195×225×1025	черный	столб	6

PL571, PL575, PL576



PL571



PL575



PL576

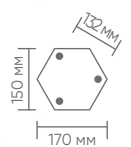

«Барселона»

Материал – металл, стекло.
Лампа в комплект не входит.

СТЕПЕНЬ ЗАЩИТЫ	E27	230V	КЛАСС ЗАЩИТЫ I	-50°C...+50°C	ГАРАНТИЯ

Артикул	Модель	Максимальная мощность, Вт	Патрон	Размеры LxWxH, мм	Цвет	Способ крепления для монтажа	Кол-во штук в упаковке
11625	PL571	60	E27	215×242×268	коричневый	на стену вниз	8
11597	PL571	60	E27	215×242×268	черный	на стену вниз	8
11623	PL575	60	E27	215×215×750	коричневый	на цепочке 0,5 м	8
11598	PL575	60	E27	215×215×750	черный	на цепочке 0,5 м	8
11624	PL576	60	E27	215×280×1000	коричневый	столб	4
11599	PL576	60	E27	215×280×1000	черный	столб	4

PL6301, PL6302, PL6305, PL6306



PL6306

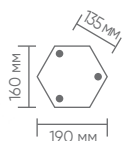

PL6305



PL6302



PL6301

«Белладжо»

Материал – металл, стекло.
Лампа в комплект не входит.



Артикул	Модель	Максимальная мощность, Вт	Патрон	Размеры L×W×H, мм	Цвет	Способ крепления для монтажа	Кол-во штук в упаковке
11897	PL6301	60	E27	190×160×380	черное золото	на стену вверх	12
11898	PL6302	60	E27	190×160×380	черное золото	на стену вниз	12
11899	PL6305	60	E27	160×160×770	черное золото	на цепочке 0,47 м	12
11900	PL6306	60	E27	160×160×1000	черное золото	столб	6

PL671, PL675, PL676



PL676

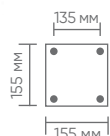

PL675



PL671

«Бергамо»

Материал – металл, стекло.
Лампа в комплект не входит.



Артикул	Модель	Максимальная мощность, Вт	Патрон	Размеры L×W×H, мм	Цвет	Способ крепления для монтажа	Кол-во штук в упаковке
11689	PL671	60	E27	220×155×315	черный	на стену вниз	8
11690	PL675	60	E27	155×155×730	черный	на цепочке 0,5 м	8
11691	PL676	60	E27	155×155×600	черный	столб	8

PL771, PL775



PL775



PL771

«Лозанна»

Материал – алюминий, стекло.
Лампа в комплект не входит.



Артикул	Модель	Максимальная мощность, Вт	Патрон	Размеры L×W×H, мм	Цвет	Способ крепления для монтажа	Кол-во штук в упаковке
51836	PL771	40	E27	150×180×315	черный	на стену вниз	6
51837	PL775	40	E27	150×180×1110	черный	на цепочке 0,8 м	6

PL691, PL695, PL696

«Варшава»

Материал – металл, стекло.
Лампа в комплект не входит.



Артикул	Модель	Максимальная мощность, Вт	Патрон	Размеры L×W×H, мм	Цвет	Способ крепления для монтажа	Кол-во штук в упаковке
11696	PL691	60	E27	240×205×450	коричневый	на стену вниз	8
11697	PL695	60	E27	205×205×840	коричневый	на цепочке 0,5 м	6
11698	PL696	60	E27	205×205×1080	коричневый	столб	6



PL696



PL695

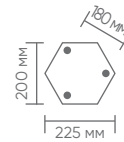

PL691

PL581, PL582, PL585, PL586



Видео на RUTUBE

«Вильнюс»

Материал – металл, стекло.
Лампа в комплект не входит.



Артикул	Модель	Максимальная мощность, Вт	Патрон	Размеры L×W×H, мм	Цвет	Способ крепления для монтажа	Кол-во штук в упаковке
41164	PL581	60	E27	180×210×400	черный	на стену вниз	8
41165	PL582	60	E27	180×210×400	черный	на стену вверх	8
41166	PL585	60	E27	180×180×810	черный	на цепочке 0,5 м	6
41167	PL586	60	E27	180×180×1120	черный	столб	6



PL581



PL582



PL585

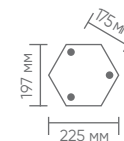

PL586

PL6001, PL6002, PL6005, PL6006

«Марсель»

Материал – металл, стекло.
Лампа в комплект не входит.



Артикул	Модель	Максимальная мощность, Вт	Патрон	Размеры L×W×H, мм	Цвет	Способ крепления для монтажа	Кол-во штук в упаковке
11893	PL6001	60	E27	190×165×380	черное золото	на стену вверх	12
11894	PL6002	60	E27	190×165×380	черное золото	на стену вниз	12
11895	PL6005	60	E27	165×145×850	черное золото	на цепочке 0,47 м	12
11896	PL6006	60	E27	145×165×1025	черное золото	столб	6



PL6001



PL6002



PL6005

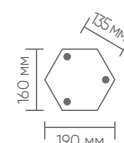

PL6006

PL681, PL682, PL685, PL686



PL686

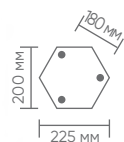

PL685



PL682



PL681

«Будапешт»

Материал – металл, стекло.
Лампа в комплект не входит.



Артикул	Модель	Максимальная мощность, Вт	Патрон	Размеры L×W×H, мм	Цвет	Способ крепления для монтажа	Кол-во штук в упаковке
11692	PL681	60	E27	250×180×370	черное золото	на стену вниз	6
11693	PL682	60	E27	250×180×370	черное золото	на стену вверх	6
11694	PL685	60	E27	180×180×820	черное золото	на цепочке 0,5 м	8
11695	PL686	60	E27	180×180×1060	черное золото	столб	6

PL621, PL625, PL626



PL626

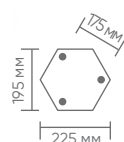

PL625



PL621

«Неаполь»

Материал – металл, стекло.
Лампа в комплект не входит.



Артикул	Модель	Максимальная мощность, Вт	Патрон	Размеры L×W×H, мм	Цвет	Способ крепления для монтажа	Кол-во штук в упаковке
11617	PL621	60	E27	225×205×540	черное золото	на стену вверх	8
11618	PL625	60	E27	205×180×870	черное золото	на цепочке 0,5 м	8
11619	PL626	60	E27	205×180×1050	черное золото	столб	6

PL121, PL122, PL125, PL126



PL126

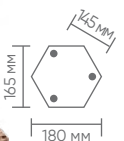

PL125



PL122



PL121

«Сорренто»

Материал – металл, стекло.
Лампа в комплект не входит.



Артикул	Модель	Максимальная мощность, Вт	Патрон	Размеры L×W×H, мм	Цвет	Способ крепления для монтажа	Кол-во штук в упаковке
11343	PL121	60	E27	165×200×430	черное золото	на стену вверх	6
11344	PL122	60	E27	165×200×430	черное золото	на стену вниз	6
11347	PL125	60	E27	165×165×860	черное золото	на цепочке 0,5 м	10
11348	PL126	60	E27	160×160×1150	черное золото	столб	6

PL611, PL612, PL615, PL616

«Таллин»

Материал – металл, стекло.
Лампа в комплект не входит.



PL611



PL612



PL615



PL616



СТЕПЕНЬ ЗАЩИТЫ



E27



230V



КЛАСС ЗАЩИТЫ I



-50°C...+50°C



ГАРАНТИЯ

Артикул	Модель	Максимальная мощность, Вт	Патрон	Размеры ЛxWxH, мм	Цвет	Способ крепления для монтажа	Кол-во штук в упаковке
11611	PL611	60	E27	145x195x340	черное золото	на стену вверх	12
11614	PL612	60	E27	145x195x340	черное золото	на стену вниз	12
11612	PL615	60	E27	145x145x800	черное золото	на цепочке 0,5 м	12
11615	PL616	60	E27	145x145x1080	черное золото	столб	6

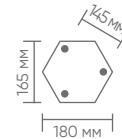

Видео на RUTUBE

«Флёр»

Материал – металл, стекло.
Лампа в комплект не входит.



PL591



PL594



PL595



PL596



СТЕПЕНЬ ЗАЩИТЫ



E27



230V



КЛАСС ЗАЩИТЫ I



-50°C...+50°C



ГАРАНТИЯ

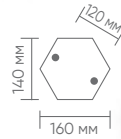

Артикул	Модель	Максимальная мощность, Вт	Патрон	Размеры ЛxWxH, мм	Цвет	Способ крепления для монтажа	Кол-во штук в упаковке
41168	PL591	60	E27	270x195x320	белое золото	на стену вниз	6
41171	PL591	60	E27	270x195x320	коричневый	на стену вниз	6
11622	PL594	60	E27	195x195x395	коричневый	на постамент	6
41169	PL595	60	E27	195x195x885	белое золото	на цепочке 0,5 м	6
41172	PL595	60	E27	195x195x885	коричневый	на цепочке 0,5 м	6
41170	PL596	60	E27	195x195x1035	белое золото	столб	1
41173	PL596	60	E27	195x195x1035	коричневый	столб	1

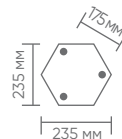

PL520, PL524, PL525, PL526



Видео на RUTUBE

«Мадрид»

Материал – металл, стекло.
Лампа в комплект не входит.



PL520



PL524



PL525



PL526



СТЕПЕНЬ ЗАЩИТЫ



E27



230V



КЛАСС ЗАЩИТЫ I



-50°C...+50°C



ГАРАНТИЯ

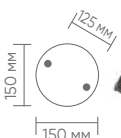

Артикул	Модель	Максимальная мощность, Вт	Патрон	Размеры ЛxWxH, мм	Цвет	Способ крепления для монтажа	Кол-во штук в упаковке
11888	PL520	60	E27	200x250x340	черный	на стену вниз	6
11687	PL524	60	E27	200x200x360	черный	на постамент	6
11620	PL525	60	E27	200x200x740	черный	на цепочке 0,38 м	6
11621	PL526	60	E27	200x200x1022	черный	столб	6

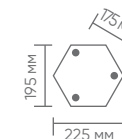

PL130, PL131, PL134, PL170, PL171, PL176



PL176

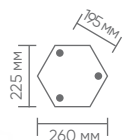

PL170



PL134



PL171

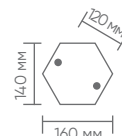

PL131



PL130

«Венеция»

Материал – металл, стекло.
Лампа в комплект не входит.



Артикул	Модель	Максимальная мощность, Вт	Патрон	Размеры Л×В×Н, мм	Цвет	Способ крепления для монтажа	Кол-во штук в упаковке
11334	PL130	60	E27	205×230×510	черное золото	на стену вверх	6
11335	PL131	60	E27	205×230×380	черное золото	на стену вниз	6
11337	PL134	60	E27	205×205×780	черное золото	на цепочке 0,5 м	6
11338	PL170	60	E27	205×205×1130	черное золото	столб средний	6
11339	PL171	60	E27	205×205×500	черное золото	на постамент	6
11340	PL176	60	E27	225×225×2100	черное золото	столб	1

PL4071, PL4072, PL4076, PL4087



PL4087

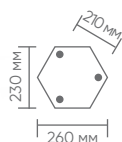

PL4076



PL4072



PL4071

«Афина»

Материал – металл, стекло.
Лампа в комплект не входит.

Видео на RUTUBE



Артикул	Модель	Максимальная мощность, Вт	Патрон	Размеры Л×В×Н, мм	Цвет	Способ крепления для монтажа	Кол-во штук в упаковке
11483	PL4071	60	E27	180×245×360	черное золото	на стену вверх	6
11484	PL4072	60	E27	180×245×360	черное золото	на стену вниз	6
11602	PL4076	60	E27	180×180×1005	черное золото	столб	6
11493	PL4087	100	E27	230×230×2150	черное золото	столб	1

PL3801, PL3803, PL3804, PL3805, PL3806, PL3807, PL3808, PL3809



«Версаль» большие

Материал – металл, стекло.
Лампа в комплект не входит.

СТЕПЕНЬ ЗАЩИТЫ	E27	230V	КЛАСС ЗАЩИТЫ I	-50°С...+50°С	ГАРАНТИЯ

Артикул	Модель	Максимальная мощность, Вт	Патрон	Размеры L×W×H, мм	Цвет	Способ крепления для монтажа	Кол-во штук в упаковке
11350	PL3801	60	E27	220×260×380	черное золото	на стену вверх	6
06344	PL3801	60	E27	220×260×380	черный	на стену вверх	6
11360	PL3803	60	E27	220×220×370	черное золото	на столб	6
11365	PL3804	60	E27	220×220×460	черное золото	на постамент	6
06346	PL3804	60	E27	220×220×460	черный	на постамент	6
11370	PL3805	60	E27	220×220×840	черное золото	на цепочке 0,5 м	6
06345	PL3805	60	E27	220×220×840	черный	на цепочке 0,5 м	6
11375	PL3806	60	E27	220×220×1050	черное золото	столб	6
06347	PL3806	60	E27	220×220×1050	черный	столб	6
11380	PL3807	60	E27	220×220×2009	черное золото	столб	1
11385	PL3808	2×60	2×E27	600×220×2310	черное золото	столб	1
11390	PL3809	3×60	3×E27	600×600×2310	черное золото	столб	1

PL3809

PL3701, PL3703, PL3704, PL3705, PL3706, PL3707, PL3708, PL3709

PL3701

PL3705

PL3703

PL3704

PL3706

PL3707

PL3708

PL3709

Видео на RUTUBE

«Версаль» малые

Материал – металл, стекло.
Лампа в комплект не входит.

ИП44

E27

230V

КЛАСС ЗАЩИТЫ I

-50°C...+50°C

ГАРАНТИЯ 12

Артикул	Модель	Максимальная мощность, Вт	Патрон	Размеры L×W×H, мм	Цвет	Способ крепления для монтажа	Кол-во штук в упаковке
11349	PL3701	60	E27	180×200×320	черное золото	на стену вверх	6
06340	PL3701	60	E27	180×200×320	черный	на стену вверх	6
11359	PL3703	60	E27	180×180×320	черное золото	на столб	6
11364	PL3704	60	E27	180×180×380	черное золото	на постамент	6
06341	PL3704	60	E27	180×180×380	черный	на постамент	6
11369	PL3705	60	E27	180×180×790	черное золото	на цепочке 0,5 м	6
06342	PL3705	60	E27	180×180×790	черный	на цепочке 0,5 м	6
11374	PL3706	60	E27	180×180×1000	черное золото	столб	6
06343	PL3706	60	E27	180×180×1000	черный	столб	6
11379	PL3707	60	E27	180×180×1620	черное золото	столб	3
11384	PL3708	2×60	2×E27	560×180×2200	черное золото	столб	1
11389	PL3709	3×60	3×E27	560×560×2200	черное золото	столб	1



PL102, PL103, PL105, PL106, PL107, PL109, PL110



PL103



PL102



PL107



PL109

Видео на
RUTUBE



PL105



PL106



PL110

«Кастелло» малые

Материал – металл, стекло.
Лампа в комплект не входит.



СТЕПЕНЬ ЗАЩИТЫ



E27



230V



КЛАСС ЗАЩИТЫ I



-50°C...+50°C



ГАРАНТИЯ

Артикул	Модель	Максимальная мощность, Вт	Патрон	Размеры L×W×H, мм	Цвет	Способ крепления для монтажа	Кол-во штук в упаковке
11294	PL102	60	E27	150×250×480	черное золото	на стену вверх	6
11295	PL103	60	E27	150×255×480	черное золото	на стену вниз	6
11297	PL105	60	E27	150×150×440	черное золото	на постамент	6
11298	PL106	60	E27	150×150×740	черное золото	на цепочке 0,5 м	6
11299	PL107	60	E27	150×150×1120	черное золото	столб	6
11301	PL109	2×60	2×E27	560×150×2020	черное золото	столб	1
11302	PL110	3×60	3×E27	560×560×2020	черное золото	столб	1



PL150, PL151, PL152, PL154, PL155, PL156, PL157, PL158



«Рим» большие

Материал – металл, стекло.
Лампа в комплект не входит.



СТЕПЕНЬ ЗАЩИТЫ



E27



230V



КЛАСС ЗАЩИТЫ I



-50°C...+50°C



ГАРАНТИЯ

Артикул	Модель	Максимальная мощность, Вт	Патрон	Размеры ЛxВxН, мм	Цвет	Способ крепления для монтажа	Кол-во штук в упаковке
11319	PL150	60	E27	240×270×500	черное золото	на стену вверх	6
11320	PL151	60	E27	240×270×500	черное золото	на стену вниз	6
11321	PL152	60	E27	240×240×520	черное золото	на столб	6
11322	PL154	60	E27	240×240×550	черное золото	на постамент	6
11323	PL155	60	E27	240×240×1225	черное золото	столб	6
11324	PL156	60	E27	240×240×2225	черное золото	столб	1
11325	PL157	2×60	2×E27	240×630×2200	черное золото	столб	1
11326	PL158	3×60	3×E27	630×630×2200	черное золото	столб	1

PL160, PL161, PL162, PL163, PL164, PL165



«Рим» малые

Материал – металл, стекло.
Лампа в комплект не входит.



Артикул	Модель	Максимальная мощность, Вт	Патрон	Размеры Л×В×Н, мм	Цвет	Способ крепления для монтажа	Кол-во штук в упаковке
11327	PL160	60	E27	205×245×440	черное золото	на стену вверх	6
11328	PL161	60	E27	200×250×425	черное золото	на стену вниз	6
11329	PL162	60	E27	205×175×440	черное золото	на столб	6
11330	PL163	60	E27	205×175×480	черное золото	на постамент	6
11331	PL164	60	E27	205×175×895	черное золото	на цепочке 0,5 м	6
11332	PL165	60	E27	200×200×1155	черное золото	столб	6

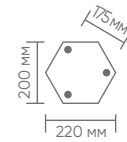
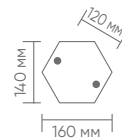

PL631, PL634, PL635, PL636, PL638



«Палермо»

Материал – металл, стекло.
Лампа в комплект не входит.



Артикул	Модель	Максимальная мощность, Вт	Патрон	Размеры Л×В×Н, мм	Цвет	Способ крепления для монтажа	Кол-во штук в упаковке
11642	PL631	60	E27	224×290×480	черное золото	на стену вниз	4
11644	PL634	60	E27	224×224×480	черное золото	на постамент	6
11643	PL635	60	E27	224×224×900	черное золото	на цепочке 0,5 м	4
11645	PL636	60	E27	224×224×1130	черное золото	столб	4
11646	PL638	3×60	3×E27	650×570×2290	черное золото	столб	1

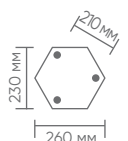
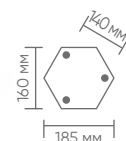

PL4041, PL4042, PL4043, PL4044, PL4045, PL4046, PL4047, PL4048, PL4049

PL4044

PL4041

PL4042

PL4048

PL4047

PL4046

PL4043

PL4045

PL4049

«Флоренция»

Материал – металл, матовое стекло.
Лампа в комплект не входит.

IP44
СТЕПЕНЬ ЗАЩИТЫ

E27

230V

КЛАСС ЗАЩИТЫ I

-50°C...+50°C

12 MESEB
ГАРАНТИЯ

Артикул	Модель	Максимальная мощность, Вт	Патрон	Размеры ЛxШxН, мм	Цвет	Способ крепления для монтажа	Кол-во штук в упаковке
11421	PL4041	60	E27	270×175×410	черное золото	на стену вверх	6
11422	PL4042	60	E27	270×175×410	черное золото	на стену вниз	6
11423	PL4043	60	E27	200×175×430	черное золото	на постамент	6
11424	PL4044	60	E27	200×175×840	черное золото	на цепочке 0,5 м	6
11425	PL4045	60	E27	200×175×370	черное золото	на столб	6
11426	PL4046	60	E27	200×175×1060	черное золото	столб	6
11427	PL4047	60	E27	200×175×1680	черное золото	столб	6
11428	PL4048	2×60	2×E27	200×660×2240	черное золото	столб	1
11429	PL4049	3×60	3×E27	570×570×2250	черное золото	столб	1



PL761, PL764, PL765, PL766, PL767, PL768



PL765



PL764



PL761



PL766



PL767



PL768

«Турин»

Материал – алюминий, стекло.
Лампа в комплект не входит.



СТЕПЕНЬ ЗАЩИТЫ



E27



230V



КЛАСС ЗАЩИТЫ I



-50°C...+50°C



ГАРАНТИЯ 12 МЕСЯЦЕВ

Артикул	Модель	Максимальная мощность, Вт	Патрон	Размеры LxWxH, мм	Цвет	Способ крепления для монтажа	Кол-во штук в упаковке
51817	PL761	60	E27	215x180x315	черный	на стену вниз	6
51818	PL764	60	E27	180x180x445	черный	на постамент	6
51819	PL765	60	E27	180x180x815	черный	на цепочке 0,5 м	6
51820	PL766	60	E27	180x180x1015	черный	столб	6
51821	PL767	60	E27	180x180x2008	черный	столб	1
51822	PL768	2x60	2xE27	460x180x2008	черный	столб	1

PL751, PL754, PL755, PL756, PL757



PL757

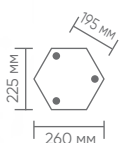

PL756

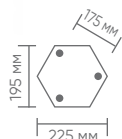

PL755



PL754



PL751

«Катания»

Материал – металл, стекло.
Лампа в комплект не входит.



Артикул	Модель	Максимальная мощность, Вт	Патрон	Размеры Л×Ш×Н, мм	Цвет	Способ крепления для монтажа	Кол-во штук в упаковке
51279	PL751	2×60	2×E14	220×175×370	черный	на стену вниз	6
51280	PL754	60	E14	220×150×482	черный	на постамент	6
51281	PL755	60	E14	150×220×871	черный	на цепочке 0,6 м	6
51282	PL756	60	E14	370×220×1154	черный	столб	6
51283	PL757	3×60	3×E14	180×240×2300	черный	столб	1

PL731, PL734, PL735, PL736, PL737



PL737

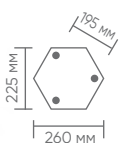

PL736

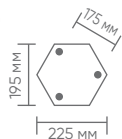

PL735



PL734



PL731

«Милан»

Материал – металл, стекло.
Лампа в комплект не входит.



Артикул	Модель	Максимальная мощность, Вт	Патрон	Размеры Л×Ш×Н, мм	Цвет	Способ крепления для монтажа	Кол-во штук в упаковке
51269	PL731	60	E27	205×180×399	черный	на стену вниз	6
51270	PL734	60	E27	180×180×449	черный	на постамент	6
51271	PL735	60	E27	387×180×887	черный	на цепочке 0,6 м	6
51272	PL736	60	E27	180×180×1113	черный	столб	6
51273	PL737	60	E27	180×180×2259	черный	столб	1

PL741, PL744, PL745, PL746, PL748



PL741



PL744



PL745



PL746



PL748

«Бильбао»

Материал – алюминий, стекло.
Лампа в комплект не входит.



СТЕПЕНЬ ЗАЩИТЫ



E27



230V



КЛАСС ЗАЩИТЫ I



-50°C...+50°C



ГАРАНТИЯ 12 МЕСЯЦЕВ

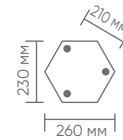
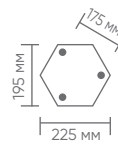

Артикул	Модель	Максимальная мощность, Вт	Патрон	Размеры L×W×H, мм	Цвет	Способ крепления для монтажа	Кол-во штук в упаковке
51274	PL741	60	E27	225×251×369	черный	на стену вниз	6
51275	PL744	60	E27	226×226×480	черный	на постамент	6
51276	PL745	60	E27	325×225×825	черный	на цепочке 0,6 м	6
51277	PL746	60	E27	226×226×1119	черный	столб	6
51278	PL748	2×60	2×E27	479×706×2100	черный	столб	1

PL781, PL785, PL786, PL788



PL781



PL785



PL786

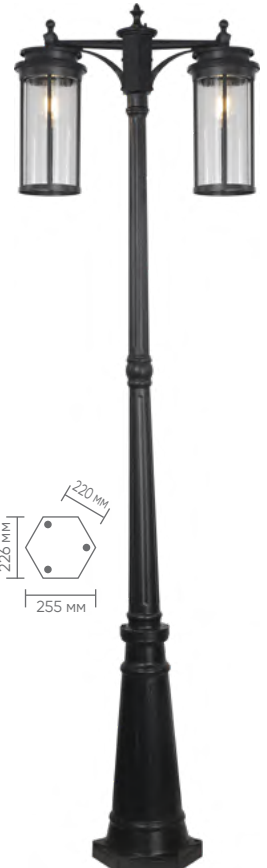

PL788

«Новара»

Материал – алюминий, стекло.
Лампа в комплект не входит.



СТЕПЕНЬ ЗАЩИТЫ



E27



220-240V



КЛАСС ЗАЩИТЫ I



-40°C...+40°C



ГАРАНТИЯ 24 МЕСЯЦА

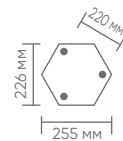
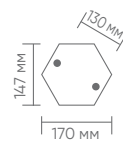

Артикул	Модель	Максимальная мощность, Вт	Патрон	Размеры L×W×H, мм	Цвет	Способ крепления для монтажа	Кол-во штук в упаковке
51838	PL781	40	E27	190×170×300	черный	на стену вниз	6
51839	PL785	40	E27	170×170×1140	черный	на цепочке 0,8 м	6
51840	PL786	40	E27	170×170×1050	черный	столб	6
51841	PL788	2×40	2×E27	430×590×2000	черный	столб	1



НТУ



Ø60 мм
НТУ 01-60-203,
НТУ 01-60-253



Ø60 мм
НТУ 01-60-205,
НТУ 02-60-255



Ø60 мм
НТУ 01-60-201,
НТУ 01-60-251,
НТУ 01-100-301,
НТУ 01-100-351,
НТУ 01-150-401

«ОПТИМА»

Материал – пластик.
Лампа в комплект не входит.



Артикул	Модель	Максимальная мощность, Вт	Патрон	Размеры ЛxШxН, мм	Цвет	Способ крепления для монтажа	Кол-во штук в упаковке
11562	НТУ 01-60-201	60	E27	200×200×220	молочно-белый	на столб	6
11563	НТУ 01-60-203	60	E27	200×200×220	золотой	на столб	6
11564	НТУ 01-60-251	60	E27	250×250×270	молочно-белый	на столб	6
11565	НТУ 01-60-253	60	E27	250×250×270	золотой	на столб	6
11567	НТУ 01-60-205	60	E27	200×200×220	дымчатый	на столб	6
11568	НТУ 02-60-255	60	E27	250×250×270	дымчатый	на столб	6
11566	НТУ 01-100-301	100	E27	300×300×320	молочно-белый	на столб	4
11583	НТУ 01-100-351	100	E27	350×350×370	молочно-белый	на столб	4
11713	НТУ 01-150-401	100	E27	400×400×420	молочно-белый	на столб	1

НБУ



«ОПТИМА»

Материал – пластик.
Лампа в комплект не входит.



Артикул	Модель	Максимальная мощность, Вт	Патрон	Размеры ЛxШxН, мм	Цвет	Способ крепления для монтажа	Кол-во штук в упаковке
11581	НБУ 01-60-201	60	E27	283×200×280	молочно-белый	на стену	2
11582	НБУ 01-60-251	60	E27	310×250×310	молочно-белый	на стену	1



опора металлическая для серии «Оптимa»

«ОПТИМА»

Материал – сталь.



-50°C...+50°C



ГАРАНТИЯ

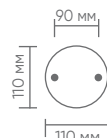

Артикул	Модель	Размеры L×W×H, мм	Цвет	Способ крепления для монтажа	Кол-во штук в упаковке
11616	ОМ 0,06	110×110×60	черный	опора металлическая	10
11577	ОМ 0,6	110×110×600	черный	опора металлическая	1
11579	ОМ 1,2	110×110×1200	черный	опора металлическая	1
11580	ОМ 1,8	110×110×1800	черный	опора металлическая	1
51618	ОМ 2,0	110×110×2000	черный	опора металлическая	1

держатели грунтовые

Материал – сталь.



-45°C...+40°C



ГАРАНТИЯ

Артикул	Модель	Высота, мм	Внешний диаметр, мм	Цвет	Тип светильников	Кол-во штук в упаковке
51812	ДГ-01	230	60	черный	для светильников НТУ	10
51813	ДГ-02	192	63	черный	для прожекторов	150
51814	ДГ-03	302	145	черный	для ландшафтных светильников-столбиков	20



10 ПРАЗДНИЧНОЕ ОСВЕЩЕНИЕ





CL50-8, CL50-13

Без возможности соединения в линию.
 Материал провода – медь.
 Материал цоколя – латунь.
 Сетевой шнур сечением 2x0,5 мм²,
 длина 3 метра – в комплекте.

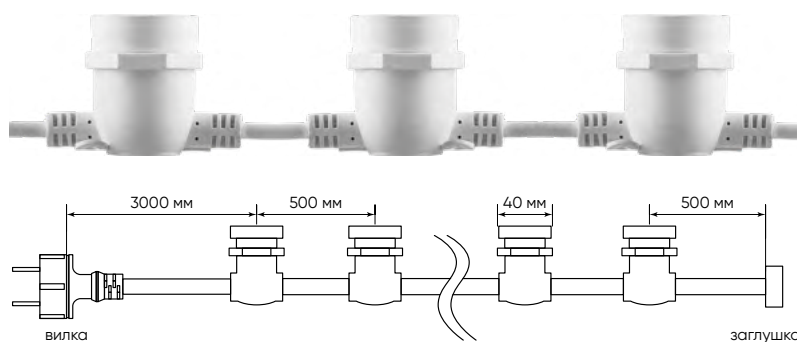

Артикул	Модель	Максимальная нагрузка, Вт	Номинальный ток, А	Длина, мм	Патроны	Расстояние между лампами, см	Бобина, м	Цвет	Кол-во штук в упаковке
29883	CL50-8	80	16	8000	10×E27	50	5	черный	10
29884	CL50-8	80	16	8000	10×E27	50	5	белый	10
29885	CL50-13	40	16	13000	20×E27	50	10	черный	5
29886	CL50-13	40	16	13000	20×E27	50	10	белый	5

*использовать со светодиодными лампами для гирлянд на стр. 31-33



CL25-25, CL25-100, CL50-50, CL50-100

Соединение в линию максимальной мощностью 3680W.
 Материал провода – медь.
 Материал цоколя – латунь.
 Сетевой шнур сечением 2x1,5 мм²,
 длина 1,5 метра – в комплекте.

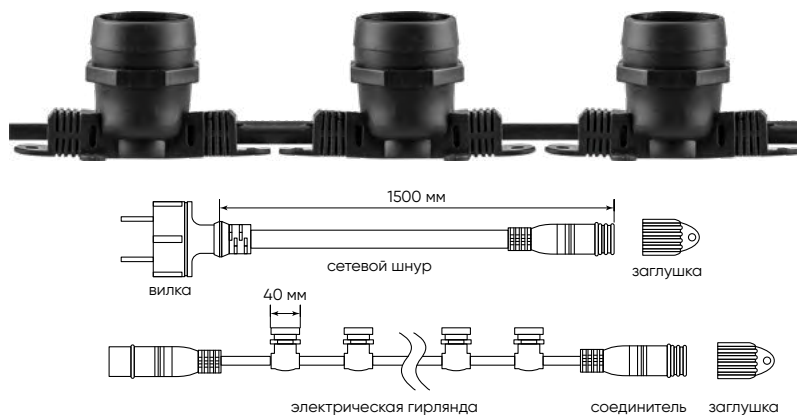
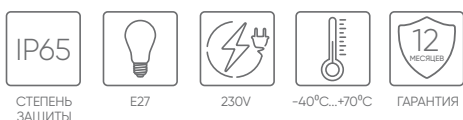

Артикул	Модель	Максимальная нагрузка, Вт	Номинальный ток, А	Длина, мм	Патроны	Расстояние между лампами, см	Бобина, м	Цвет	Кол-во штук в упаковке
48166	CL25-25	37	16	25000	100×E27	25	25	белый	25
29880	CL25-25	37	16	25000	100×E27	25	25	черный	25
48167	CL25-100	9	16	100000	400×E27	25	100	черный	100
29881	CL50-50	37	16	50000	100×E27	50	50	черный	50
29882	CL50-100	18	16	100000	200×E27	50	100	черный	100

*использовать со светодиодными лампами для гирлянд на стр. 31-33





CL50-13-1, CL50-25-1

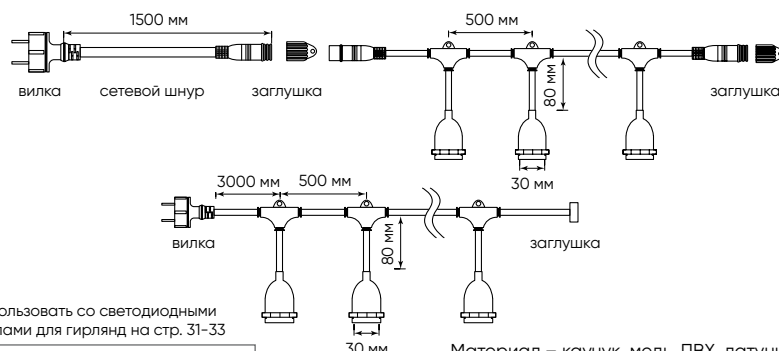

*использовать со светодиодными лампами для гирлянд на стр. 31-33



Материал – каучук, медь, ПВХ, латунь.
Сечение проводников – 2x0,5 мм².



Артикул	Модель	Максимальная нагрузка, Вт	Номинальный ток, А	Длина, мм	Патроны	Расстояние между лампами, см	Бобина, м	Цвет	Кол-во штук в упаковке
41826	CL50-13-1	40	8	13000	20xЕ27	50	10	черный	5
41866	CL50-25-1	16	8	25000	50xЕ27	50	25	черный	25

соединители-коннекторы для CL25-25, CL25-100, CL50-50, CL50-100



Материал – пластик, сплав латуни.
Сечение проводников – 1,5 мм².



Артикул	Модель	Номинальный ток, А	Тип соединения	Размер LxWxH, мм	Цвет	Кол-во штук в упаковке
48168	LD271	16	ЗВИ 2-х контактный	60x30x20	черный	5/500
48169	LD271	16	ЗВИ 2-х контактный	60x30x20	белый	5/500

Комплектация: 2 заглушки + 2 сетевых шнура + 2 коннектора.

Видео на RUTUBE

LED-R2W двухжильный

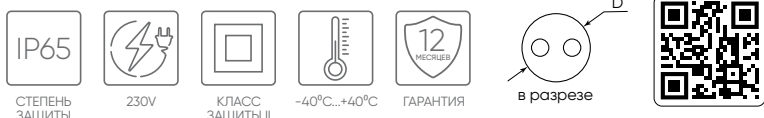

Артикул	Модель	Мощность, Вт/м	Цвет свечения/цветовая температура, К	Кол-во LED на метр	Количество жил	Размер D, мм	Длина в бобине, м
26064	LED-R2W	1,44	7000	36	2	13	100
26062	LED-R2W	1,44	● желтый	36	2	13	100
26063	LED-R2W	1,44	● зеленый	36	2	13	100
26061	LED-R2W	1,44	● красный	36	2	13	100
26065	LED-R2W	1,44	● синий	36	2	13	100
41031	LED-R2W	1,44	● RGBW	24	2	13	50

✂ Кратность резки 2 м ✂

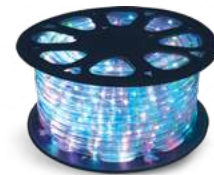

Комплектация: 2 заглушки + 2 сетевых шнура + 2 коннектора.

LED-F3W трехжильный

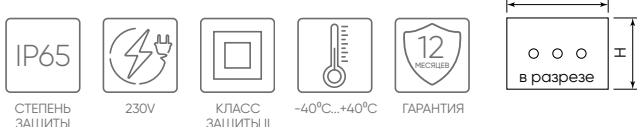

Артикул	Модель	Мощность, Вт/м	Цвет свечения/цветовая температура, К	Кол-во LED на метр	Количество жил	Размер W×H, мм	Длина в бобине, м
26070	LED-F3W	2,88	7000	72	3	18×11	50
26068	LED-F3W	2,88	● желтый	72	3	18×11	50
26069	LED-F3W	2,88	● зеленый	72	3	18×11	50
26067	LED-F3W	2,88	● красный	72	3	18×11	50
26071	LED-F3W	2,88	● синий	72	3	18×11	50
26211	LED-F3W	2,88	● синий, ○ белый	72	3	18×11	50
26210	LED-F3W	2,88	● синий, ● красный	72	3	18×11	50

✂ Кратность резки 2 м ✂



контроллеры, сетевые шнуры и соединители



41032



26075



26073



26085



26093

Артикул	Модель	Длина провода, мм	Для дюралайта	Кол-во штук в упаковке
26085	LD120	700	для дюралайта LED-R2W	105
26075	LD121	1000	для дюралайта LED-F3W	50
26073	LD121	1000	для дюралайта LED-R2W	50
26094	LD122	800	для дюралайта LED-F3W	100
26093	LD122	800	для дюралайта LED-R2W	100
41032	LD125	1500	для дюралайта LED-R2W RGBW	25
26104	LD126	35	для дюралайта LED-F3W	50/700
26145	LD126	35	для дюралайта LED-R2W	70/700



26094



26104



26145



26097



26141

заглушки и крепежи

Артикул	Модель	Длина провода, мм	Для дюралайта	Кол-во штук в упаковке
26097	LD127	30×10×14	для дюралайта LED-F3W	50/5000
26141	LD127	14×14×16	для дюралайта LED-R2W	50/7000
26137	LD129	14×14×16	для дюралайта LED-R2W	1000/5000
26138	LD130	12×20×16	для дюралайта LED-F3W	1000/5000



26137



26138

ЭЛЕКТРОТОВАРЫ
И КОМПЛЕКТУЮЩИЕ

11



TM81

Кнопка-выключатель:

- беспроводная;
- без батареек.



СТЕПЕНЬ ЗАЩИТЫ



КЛАСС ЗАЩИТЫ III



+1°C...+35°C



ГАРАНТИЯ

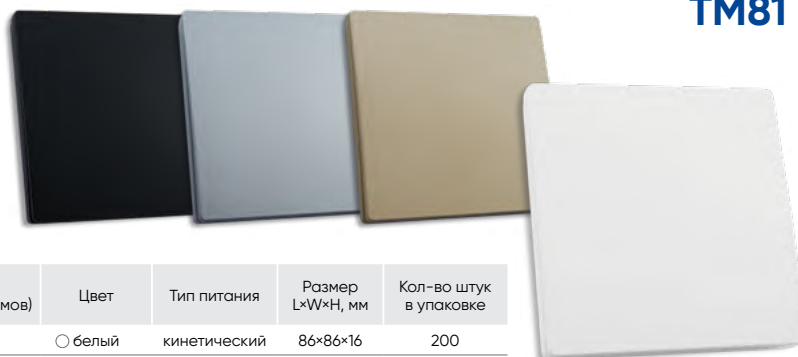

Артикул	Модель	Нагрузка, мВт	Кол-во клавиш	Кол-во программ (режимов)	Цвет	Тип питания	Размер L×W×H, мм	Кол-во штук в упаковке
41128	TM81	7	1	2	○ белый	кинетический	86×86×16	200
41725	TM81	7	1	2	● золото	кинетический	86×86×16	200
41719	TM81	7	1	2	● серебро	кинетический	86×86×16	200
41722	TM81	7	1	2	● черный	кинетический	86×86×16	200

TM82

Кнопка-выключатель:

- беспроводная;
- без батареек.



СТЕПЕНЬ ЗАЩИТЫ



КЛАСС ЗАЩИТЫ III



+1°C...+35°C



ГАРАНТИЯ

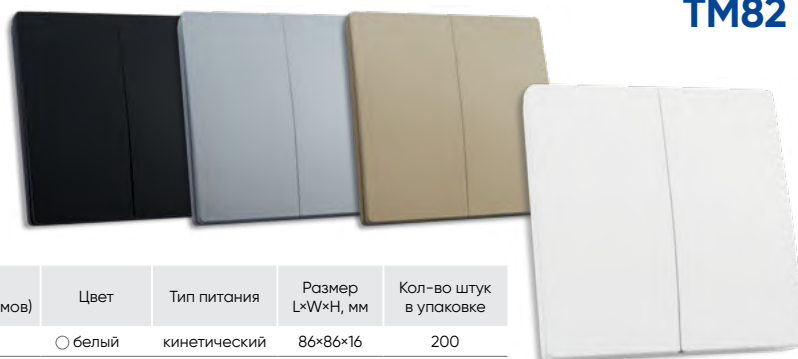

Артикул	Модель	Нагрузка, мВт	Кол-во клавиш	Кол-во программ (режимов)	Цвет	Тип питания	Размер L×W×H, мм	Кол-во штук в упаковке
41129	TM82	7	2	2	○ белый	кинетический	86×86×16	200
41726	TM82	7	2	2	● золото	кинетический	86×86×16	200
41720	TM82	7	2	2	● серебро	кинетический	86×86×16	200
41723	TM82	7	2	2	● черный	кинетический	86×86×16	200

TM83

Кнопка-выключатель:

- беспроводная;
- без батареек.



СТЕПЕНЬ ЗАЩИТЫ



КЛАСС ЗАЩИТЫ III



+1°C...+35°C



ГАРАНТИЯ

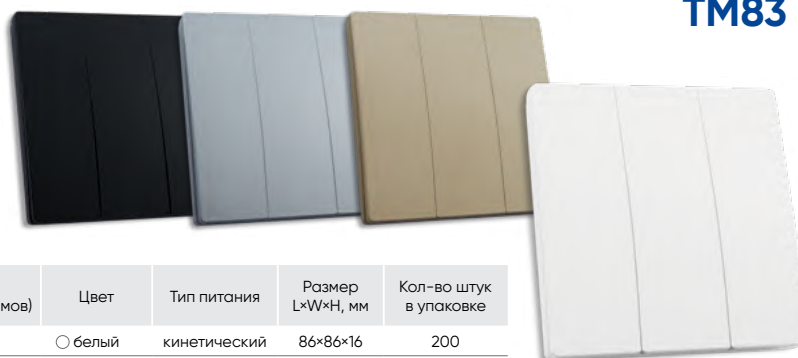

Артикул	Модель	Нагрузка, мВт	Кол-во клавиш	Кол-во программ (режимов)	Цвет	Тип питания	Размер L×W×H, мм	Кол-во штук в упаковке
41130	TM83	7	3	2	○ белый	кинетический	86×86×16	200
41727	TM83	7	3	2	● золото	кинетический	86×86×16	200
41721	TM83	7	3	2	● серебро	кинетический	86×86×16	200
41724	TM83	7	3	2	● черный	кинетический	86×86×16	200

TM84

Кнопка-выключатель:

- беспроводная;
- стеклянная поверхность клавиши;
- 2 зоны включения;
- возможность объединять в блоки;
- 2 варианта монтажа.



СТЕПЕНЬ ЗАЩИТЫ



КЛАСС ЗАЩИТЫ III



+1°C...+35°C



ГАРАНТИЯ



Выключатели можно объединять в группы с помощью скоб.



Артикул	Модель	Нагрузка, мВт	Кол-во программ (режимов)	Цвет	Размер L×W×H, мм	Кол-во штук в упаковке
48877	TM84	7	2	○ белый	86×28,7×14	100
48878	TM84	7	2	● черный	86×28,7×14	100

Идеально подойдёт для использования с диммирующим контроллером LD305.

*Кнопки-выключатели серии TM совместимы со всеми моделями контроллеров серии LD.

TM85



Кнопка-выключатель:

- без батареек;
- силиконовый корпус soft touch;
- цепочка на брелок в комплекте;
- компактный размер.



СТЕПЕНЬ ЗАЩИТЫ



КЛАСС ЗАЩИТЫ III



+1°C...+40°C



ГАРАНТИЯ

Возможно сопряжение только с контроллерами серии LD.

Артикул	Модель	Нагрузка, мВт	Кол-во программ (режимов)	Цвет	Размер L×W×H, мм	Кол-во штук в упаковке
48879	TM85	7	2	● черный	48×21×17	50
48880	TM85	7	2	● красный	48×21×17	50

TM91



Кнопка-выключатель:

- без батареек;
- ультратонкая конструкция.



СТЕПЕНЬ ЗАЩИТЫ



КЛАСС ЗАЩИТЫ III



-15°C...+50°C



ГАРАНТИЯ

Ультратонкие выключатели, всего 12,5 мм

Артикул	Модель	Нагрузка, мВт	Кол-во клавиш	Кол-во программ (режимов)	Цвет	Размер L×W×H, мм	Кол-во штук в упаковке
51020	TM91	7	1	2	○ белый	86×88×13	200
51023	TM91	7	1	2	● графит	86×88×13	200
51029	TM91	7	1	2	● серебро	86×88×13	200
51026	TM91	7	1	2	● черный	86×88×13	200

TM92

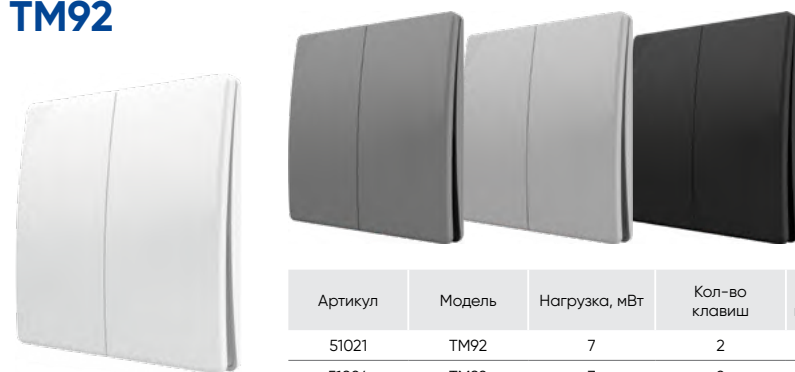

Кнопка-выключатель:

- без батареек;
- ультратонкая конструкция.



СТЕПЕНЬ ЗАЩИТЫ



КЛАСС ЗАЩИТЫ III



-15°C...+50°C



ГАРАНТИЯ

Артикул	Модель	Нагрузка, мВт	Кол-во клавиш	Кол-во программ (режимов)	Цвет	Размер L×W×H, мм	Кол-во штук в упаковке
51021	TM92	7	2	2	○ белый	86×88×13	200
51024	TM92	7	2	2	● графит	86×88×13	200
51030	TM92	7	2	2	● серебро	86×88×13	200
51027	TM92	7	2	2	● черный	86×88×13	200

TM93

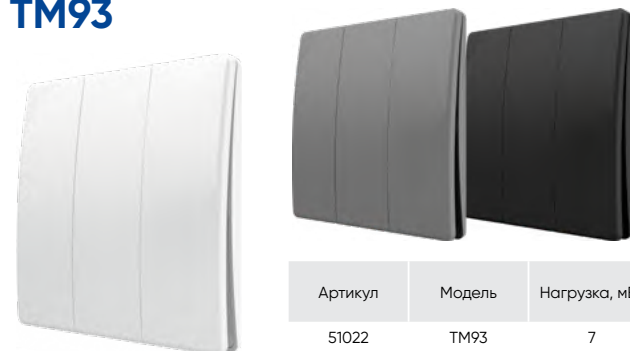

Кнопка-выключатель:

- без батареек;
- ультратонкая конструкция.



СТЕПЕНЬ ЗАЩИТЫ



КЛАСС ЗАЩИТЫ III



-15°C...+50°C



ГАРАНТИЯ

Артикул	Модель	Нагрузка, мВт	Кол-во клавиш	Кол-во программ (режимов)	Цвет	Размер L×W×H, мм	Кол-во штук в упаковке
51022	TM93	7	3	2	○ белый	86×88×13	200
51025	TM93	7	3	2	● графит	86×88×13	200
51028	TM93	7	3	2	● черный	86×88×13	200

*Кнопки-выключатели серии TM совместимы со всеми моделями контроллеров серии LD.



Оживающее фото

Комплект:

- выключатель одноклавишный беспроводной TM81;
- радиочастотный контроллер LD100.

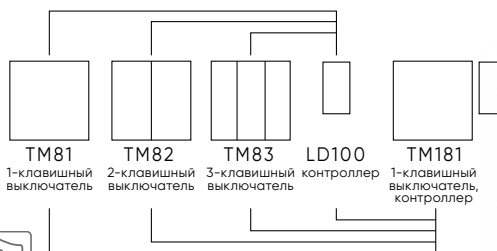

TM181



СТЕПЕНЬ ЗАЩИТЫ	230V	КЛАСС ЗАЩИТЫ II	+1°C...+35°C	ГАРАНТИЯ

Артикул	Модель	Нагрузка, Вт	Кол-во клавиш	Кол-во программ (режимов)	Цвет	Размер LxWxH, мм	Размер контроллера LxWxH, мм	Кол-во штук в упаковке
41126	TM181	500	1	2	○ белый	86×86×14	60×32×23	100

контроллер LD100, LD200

СТЕПЕНЬ ЗАЩИТЫ	230V	КЛАСС ЗАЩИТЫ II	+1°C...+35°C	ГАРАНТИЯ

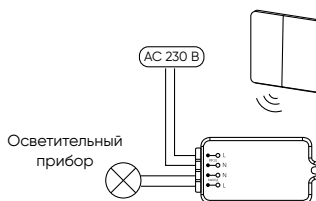

Артикул	Модель	Нагрузка, Вт	Дальность сигнала, м	Цвет	Размер LxWxH, мм	Кол-во штук в упаковке
41131	LD100	500	до 70	○ белый	65×32×23	300
41132	LD200	1000	до 70	○ белый	65×32×23	300



LD201 контроллер

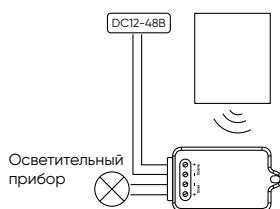

Для управления низковольтным оборудованием.



Артикул	Модель	Нагрузка, Вт	Дальность сигнала, м	Цвет	Размер Л×Ш×Н, мм	Кол-во штук в упаковке
51649	LD201	800	до 75	○ белый	60×32×23	300

LD250 контроллер

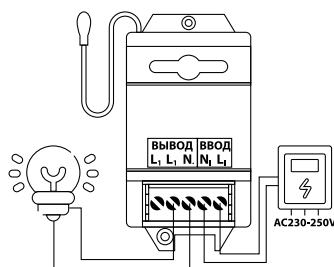

Контроллер на DIN-рейку.



Артикул	Модель	Нагрузка, Вт	Дальность сигнала, м	Цвет	Размер Л×Ш×Н, мм	Кол-во штук в упаковке
51651	LD250	1840	до 75	○ белый	110×55×40	100

*Контроллеры серии LD совместимы со всеми моделями кнопок-выключателей серии ТМ.

Идеально сочетается с кнопкой-выключателем TM84.

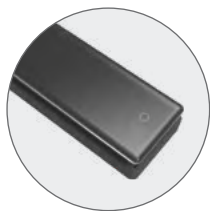

СТЕПЕНЬ ЗАЩИТЫ



ГАРАНТИЯ

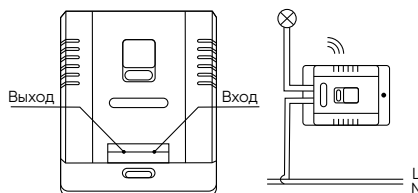

контроллер LD305



Артикул	Модель	Нагрузка, Вт	Цвет	Размер L×W×H, мм	Кол-во штук в упаковке
48881	LD305	80	○ белый	73×51×25	40

контроллер 2-х канальный LD313



СТЕПЕНЬ ЗАЩИТЫ



230V



КЛАСС ЗАЩИТЫ II



0°C...+40°C



ГАРАНТИЯ

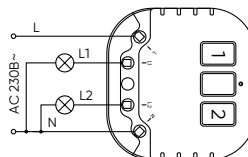

Артикул	Модель	Нагрузка, Вт	Кол-во каналов	Нагрузка на 1 канал, Вт	Дальность сигнала, м	Цвет	Размер L×W×H, мм	Кол-во штук в упаковке
50132	LD313	500	2	250	до 75	○ белый	53×52×28	200

контроллер 3-х канальный LD314



СТЕПЕНЬ ЗАЩИТЫ



230V



КЛАСС ЗАЩИТЫ II



0°C...+40°C



ГАРАНТИЯ

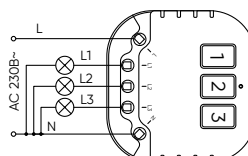

Артикул	Модель	Нагрузка, Вт	Кол-во каналов	Нагрузка на 1 канал, Вт	Дальность сигнала, м	Цвет	Размер L×W×H, мм	Кол-во штук в упаковке
50133	LD314	500	3	166	до 75	○ белый	53×52×28	200

- розетка с функцией управления осветительным оборудованием;
- сопрягается с беспроводной электроустановкой серии TM;
- радиочастотная.

розетка с управлением TM500



СТЕПЕНЬ ЗАЩИТЫ



230V



КЛАСС ЗАЩИТЫ II



+1°C...+35°C

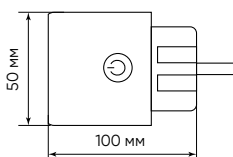

Артикул	Модель	Нагрузка, Вт	Дальность сигнала, м	Цвет	Размер L×W×H, мм	Кол-во штук в упаковке
41718	TM500	1500	до 70	○ белый	50×63×50	100



Видео на RUTUBE

- датчик освещенности;
- таймер;
- астрономический таймер.

таймеры-реле TM100, TM101



СТЕПЕНЬ ЗАЩИТЫ



230V



КЛАСС ЗАЩИТЫ II



-40°C...+40°C



ГАРАНТИЯ

Позволяют автоматически или вручную включать и выключать освещение и электроприборы в помещениях и на улице, упрощая управление техникой.



Артикул	Модель	Тип	Кол-во программ	Выходной ток (резистивная нагрузка), А	Выходной ток (индуктивная нагрузка), А	Мощность нагрузки (резистивная нагрузка), Вт	Мощность нагрузки (индуктивная нагрузка), Вт	Цвет	Размер L×W×H, мм	Кол-во штук в упаковке
51514	TM100	1-зонный	5	40	30	9200	6900	черный	82×185×220	12
51479	TM101	2-зонный	5	60	40	13800	9200	черный	82×185×220	12

*Контроллеры серии LD совместимы со всеми моделями кнопок-выключателей серии TM.

007-D СИГНАЛИЗАЦИЯ

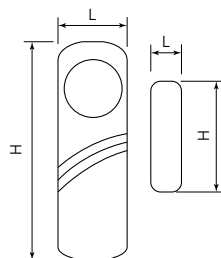

Кодировка сигнала.



СТЕПЕНЬ ЗАЩИТЫ



ИСТОЧНИК ПИТАНИЯ



ГАРАНТИЯ

Артикул	Модель	Количество мелодий	Дальность действия, м	Цвет	Размер блока L×W×H, мм	Размер магнитного датчика L×W×H, мм	Кол-во штук в упаковке
23602	007-D	1	100	белый	92×31×16	49×13×12	200

DB-380

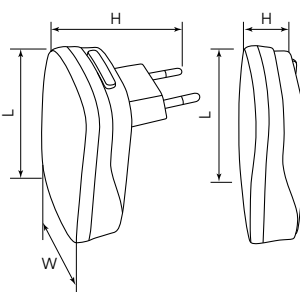

- 40 мелодий;
- работа на частоте 433 МГц;
- сопрягается с беспроводной электроустановкой серии ТМ;
- без батареек, кинетический тип питания.



СТЕПЕНЬ ЗАЩИТЫ



-10°C...+55°C



ГАРАНТИЯ

Артикул	Модель	Количество мелодий	Дальность действия, м	Цвет	Размер блока L×W×H, мм	Размер кнопки L×W×H, мм	Кол-во штук в упаковке
48882	DB-380	40	50	белый	86×53×55	86×53×22	75
48945	DB-380	40	50	черный	86×53×55	86×53×22	75

E-372

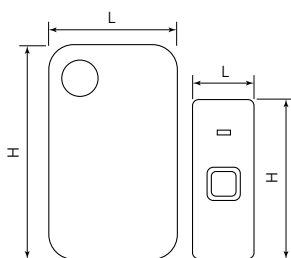

Видео на RUTUBE



- регулировка громкости;
- 1 динамик на батарейках;
- 1 кнопка.



СТЕПЕНЬ ЗАЩИТЫ



ИСТОЧНИК ПИТАНИЯ



-10°C...+40°C



ГАРАНТИЯ

Артикул	Модель	Количество мелодий	Источник питания кнопки	Дальность действия, м	Цвет	Размер блока L×W×H, мм	Размер кнопки L×W×H, мм	Кол-во штук в упаковке
23685	E-372	36	12V 23A*1 (в комплекте)	80	белый /серый	60×27×100	35×20×80	60

E-373

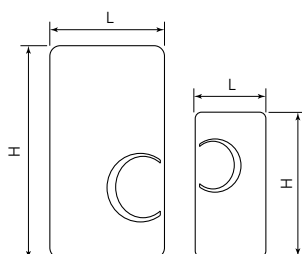

Видео на RUTUBE



- регулировка громкости;
- 1 динамик на батарейках;
- 1 кнопка.



СТЕПЕНЬ ЗАЩИТЫ



ИСТОЧНИК ПИТАНИЯ



-10°C...+40°C



ГАРАНТИЯ

Артикул	Модель	Количество мелодий	Источник питания кнопки	Дальность действия, м	Цвет	Размер блока L×W×H, мм	Размер кнопки L×W×H, мм	Кол-во штук в упаковке
23686	E-373	36	12V 23A*1 (в комплекте)	80	белый /серый	61×21×105	45×78×15	60

E-374



Видео на RUTUBE

- регулировка громкости;
- 1 динамик на батарейках;
- 1 кнопка.



СТЕПЕНЬ ЗАЩИТЫ



ИСТОЧНИК ПИТАНИЯ



-10°C...+40°C



ГАРАНТИЯ

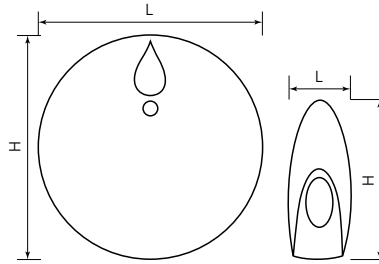

Артикул	Модель	Количество мелодий	Источник питания кнопки	Дальность действия, м	Цвет	Размер блока L×W×H, мм	Размер кнопки L×W×H, мм	Кол-во штук в упаковке
23687	E-374	36	12V 23A*1 (в комплекте)	80	белый / синий	100×35×100	35×25×75	60

E-375



Видео на RUTUBE

- регулировка громкости;
- 1 динамик на батарейках;
- 1 кнопка.



СТЕПЕНЬ ЗАЩИТЫ



ИСТОЧНИК ПИТАНИЯ



-10°C...+40°C



ГАРАНТИЯ

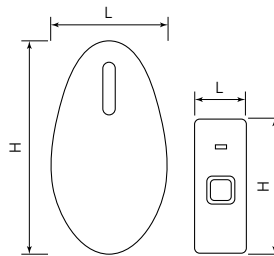

Артикул	Модель	Количество мелодий	Источник питания кнопки	Дальность действия, м	Цвет	Размер блока L×W×H, мм	Размер кнопки L×W×H, мм	Кол-во штук в упаковке
23688	E-375	36	12V 23A*1 (в комплекте)	80	белый / зеленый	75×40×120	35×25×75	60

E-376



Видео на RUTUBE

- 1 динамик на батарейках;
- 1 кнопка.



СТЕПЕНЬ ЗАЩИТЫ



ИСТОЧНИК ПИТАНИЯ



-10°C...+40°C



ГАРАНТИЯ

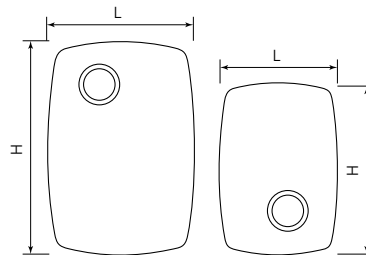

Артикул	Модель	Количество мелодий	Источник питания кнопки	Дальность действия, м	Цвет	Размер блока L×W×H, мм	Размер кнопки L×W×H, мм	Кол-во штук в упаковке
23689	E-376	36	1.5V AA*1	80	белый / синий	70×35×100	36×88×30	60

E-377



Видео на RUTUBE

- кодировка сигнала;
- регулировка громкости;
- 1 динамик на батарейках;
- 1 кнопка IP44.



СТЕПЕНЬ ЗАЩИТЫ



ИСТОЧНИК ПИТАНИЯ



-20°C...+60°C



ГАРАНТИЯ

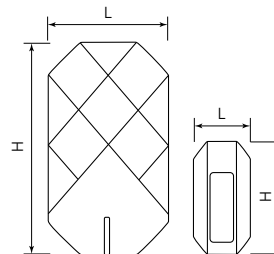

Артикул	Модель	Количество мелодий	Источник питания кнопки	Дальность действия, м	Цвет	Размер блока L×W×H, мм	Размер кнопки L×W×H, мм	Кол-во штук в упаковке
41433	E-377	30	1 * CR2032 (в комплекте)	100	белый	84×29×131	34×19×67	60

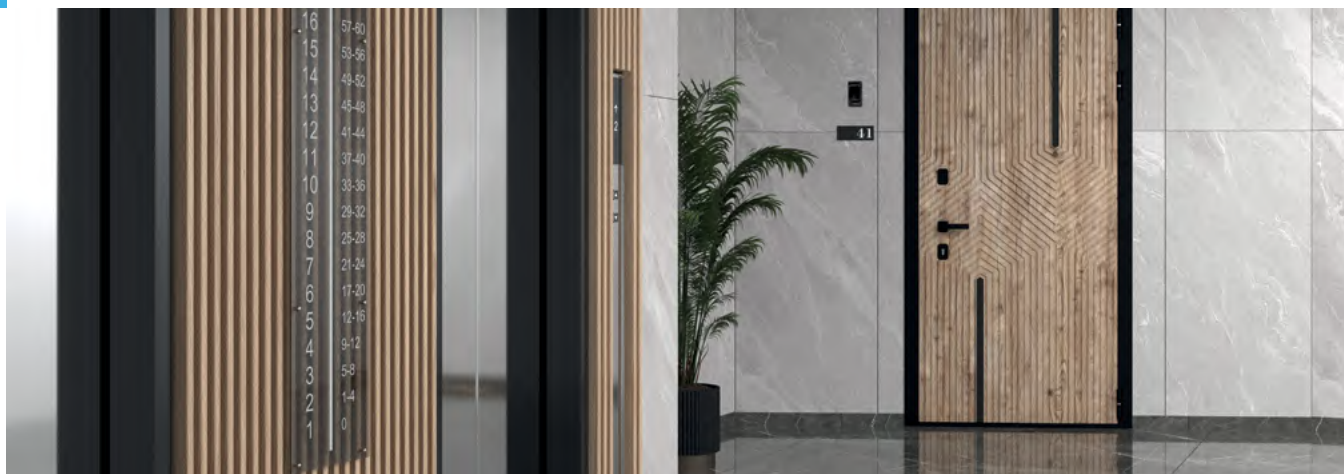

E-378

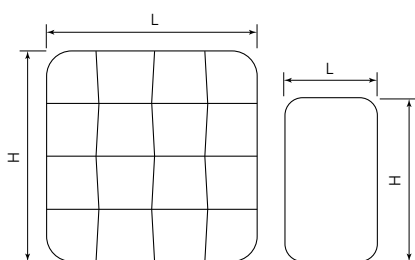

Видео на RUTUBE



- кодировка сигнала;
- регулировка громкости;
- 1 динамик на батарейках;
- 1 кнопка IP44.



СТЕПЕНЬ ЗАЩИТЫ



ИСТОЧНИК ПИТАНИЯ



-20°C...+60°C



ГАРАНТИЯ

Артикул	Модель	Количество мелодий	Источник питания кнопки	Дальность действия, м	Цвет	Размер блока LxWxH, мм	Размер кнопки LxWxH, мм	Кол-во штук в упаковке
41434	E-378	10	1 * CR2032 (в комплекте)	100	белый	111x27x111	43x16x77	60
51431	E-378	10	1 * CR2032 (в комплекте)	100	черный	111x27x111	43x16x77	60

E-379

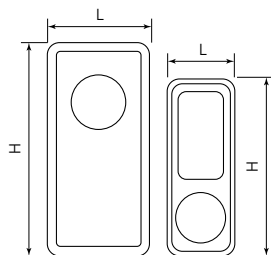

Видео на RUTUBE



- кодировка сигнала;
- 1 динамик на батарейках;
- 1 кнопка IP44.



СТЕПЕНЬ ЗАЩИТЫ



ИСТОЧНИК ПИТАНИЯ



-20°C...+60°C



ГАРАНТИЯ

Артикул	Модель	Количество мелодий	Источник питания кнопки	Дальность действия, м	Цвет	Размер блока LxWxH, мм	Размер кнопки LxWxH, мм	Кол-во штук в упаковке
41435	E-379	18	1 * CR2032 (в комплекте)	100	белый	70x23x123	38x22x92	60
41436	E-379	18	1 * CR2032 (в комплекте)	100	черный	70x23x123	38x22x92	60

E-381

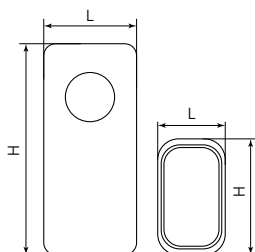

Видео на RUTUBE



- кодировка сигнала;
- регулировка громкости;
- 1 динамик на батарейках;
- 1 кнопка IP44.



СТЕПЕНЬ ЗАЩИТЫ



ИСТОЧНИК ПИТАНИЯ



-20°C...+60°C



ГАРАНТИЯ

Артикул	Модель	Количество мелодий	Источник питания кнопки	Дальность действия, м	Цвет	Размер блока LxWxH, мм	Размер кнопки LxWxH, мм	Кол-во штук в упаковке
48921	E-381	38	12V 23A*1 (в комплекте)	100	чёрный	66x28x105	23x48x75	60

E-382

- питание от батареек и от сети через USB;
- кодировка сигнала;
- регулировка громкости;
- радиус действия до 100 м;
- 1 динамик на батарейках;
- 1 кнопка IP44.



СТЕПЕНЬ ЗАЩИТЫ



ИСТОЧНИК ПИТАНИЯ



-20°C...+60°C



ГАРАНТИЯ



Видео на RUTUBE

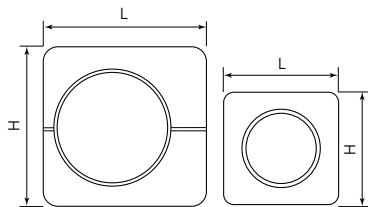

Артикул	Модель	Количество мелодий	Источник питания кнопки	Дальность действия, м	Цвет	Размер блока L×W×H, мм	Размер кнопки L×W×H, мм	Кол-во штук в упаковке
48922	E-382	38	12V 23A*1 (в комплекте)	100	белый	94×22×76	54×19×54	60
48923	E-382	38	12V 23A*1 (в комплекте)	100	серебро / черный	94×22×76	54×19×54	60

E-383

- кодировка сигнала;
- регулировка громкости;
- радиус действия до 100 м;
- 1 динамик на батарейках;
- 1 кнопка IP44.



СТЕПЕНЬ ЗАЩИТЫ



ИСТОЧНИК ПИТАНИЯ



-20°C...+60°C



ГАРАНТИЯ



Видео на RUTUBE

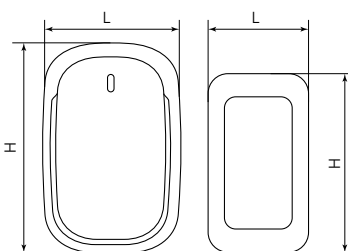

Артикул	Модель	Количество мелодий	Источник питания кнопки	Дальность действия, м	Цвет	Размер блока L×W×H, мм	Размер кнопки L×W×H, мм	Кол-во штук в упаковке
48924	E-383	38	12V 23A*1 (в комплекте)	100	чёрный / серебро	62×27×94	45×23×80	60

DB-100

- не требует батареек;
- кодировка сигнала;
- регулировка громкости;
- беззвучный режим;
- 1 динамик 230V;
- 1 кнопка IP44.



СТЕПЕНЬ ЗАЩИТЫ



230V



-10°C...+40°C



ГАРАНТИЯ



Видео на RUTUBE

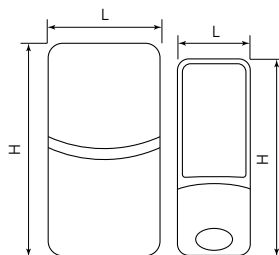

Артикул	Модель	Количество мелодий	Цвет	Размер блока L×W×H, мм	Размер кнопки L×W×H, мм	Кол-во штук в упаковке
41437	DB-100	18	белый	58×70×107	37×22×94	40

DB-103

- питание от розетки;
- не требует замены батареек в основном блоке;
- кодировка сигнала;
- регулировка громкости;
- беззвучный режим;
- 1 динамик 230V;
- 1 кнопка.



СТЕПЕНЬ ЗАЩИТЫ



230V



-10°C...+40°C



ГАРАНТИЯ



Видео на RUTUBE

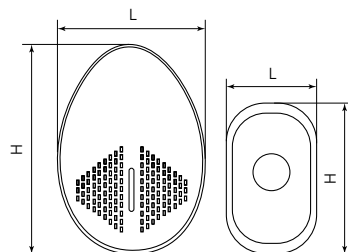

Артикул	Модель	Количество мелодий	Цвет	Размер блока L×W×H, мм	Размер кнопки L×W×H, мм	Кол-во штук в упаковке
51153	DB-103	36	белый	65×35×100	41×22×70	60

DB-101

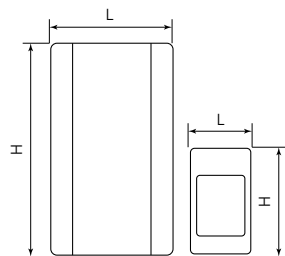

Видео на
RUTUBE



- электрический проводной звонок;
- провод 1 м в комплекте;
- звук сигнала: "Дин-дон";
- 1 динамик 230V;
- 1 кнопка.

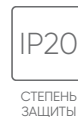

Артикул	Модель	Количество мелодий	Цвет	Размер блока L×W×H, мм	Размер кнопки L×W×H, мм	Кол-во штук в упаковке
41504	DB-101	1	белый	98×40×162	45×25×80	40

DB-102

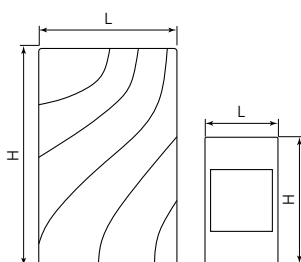

- электрический проводной звонок;
- звук сигнала: "Дин-дон";
- 1 динамик 230V;
- 1 кнопка.



Артикул	Модель	Количество мелодий	Цвет	Размер блока L×W×H, мм	Размер кнопки L×W×H, мм	Кол-во штук в упаковке
48806	DB-102	1	белый	70×37×119	45×25×80	60

DB-104

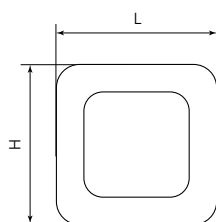

Кнопка для проводного электрического звонка от Feron подойдет к любой модели проводного звонка.



Артикул	Модель	Номинальный ток, А	Размер кнопки L×W×H, мм	Кол-во штук в упаковке
51664	DB-104	0,4	50×24×50	500

MC2



Детектор для проверки денег. Для проверки подлинности купюр используется УФ люминисцентная лампа. Детектор оснащен светодиодным фонариком (находится сбоку).

Лампа 4Вт G5 в комплекте.



Артикул	Модель	Мощность, Вт	Цоколь	Цвет	Размер L×W×H, мм	Кол-во штук в упаковке
22025	MC2	4	G5	чёрный	165×58×25	100

SEN1A

Инфракрасный встраиваемый с регулировкой освещенности, чувствительности микрофона, времени задержки от 10 секунд до 15 минут.

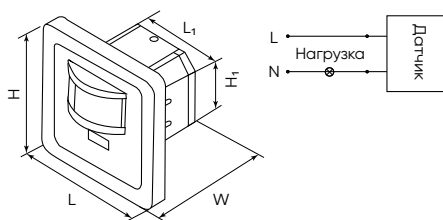

Артикул	Модель	Нагрузка, Вт	Освещенность	Расстояние обнаружения, м	Цвет	Размер L×W×H, мм	Кол-во штук в упаковке
22016	SEN1A	1200	3-2000 Lux	12	белый	78×54×78	100

SEN3

Инфракрасный потолочный с регулировкой освещенности и времени задержки от 10 секунд до 15 минут.

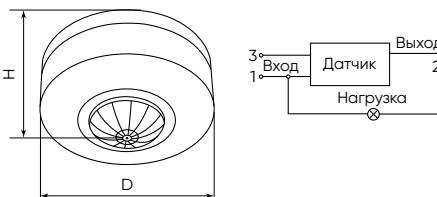

Артикул	Модель	Нагрузка, Вт	Освещенность	Расстояние обнаружения, м	Цвет	Размер D×H, мм	Кол-во штук в упаковке
41578	SEN3	1200	3-2000 Lux	6	белый	Ø80×41	50

SEN5

Инфракрасный потолочный с регулировкой освещенности и времени задержки от 10 секунд до 7 минут.

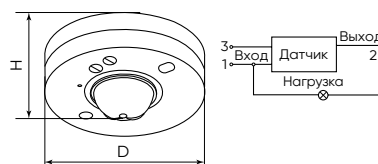

Артикул	Модель	Нагрузка, Вт	Освещенность	Расстояние обнаружения, м	Цвет	Размер D×H, мм	Кол-во штук в упаковке
22006	SEN5	1200	3-2000 Lux	6	белый	Ø115×55	60
51516	SEN5	1200	3-2000 Lux	6	черный	Ø115×55	60

SEN11

Инфракрасный накладной с регулировкой освещенности и времени задержки от 10 секунд до 7 минут.

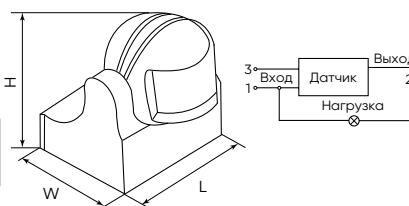

Артикул	Модель	Нагрузка, Вт	Освещенность	Расстояние обнаружения, м	Цвет	Размер L×W×H, мм	Кол-во штук в упаковке
22021	SEN11	1200	3-2000 Lux	12	белый	85×95×80	50
51515	SEN11	1200	3-2000 Lux	12	черный	85×95×80	50

SEN15

Инфракрасный накладной с регулировкой освещенности и времени задержки от 10 секунд до 7 минут.

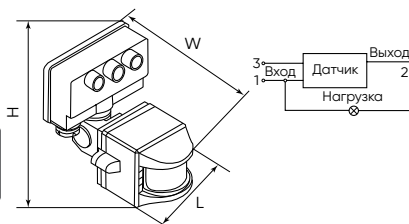

Артикул	Модель	Нагрузка, Вт	Освещенность	Расстояние обнаружения, м	Цвет	Размер L×W×H, мм	Кол-во штук в упаковке
22003	SEN15	1200	3-2000 Lux	10	белый	70×120×100	60
51517	SEN15	1200	3-2000 Lux	10	черный	70×120×100	60

SEN16

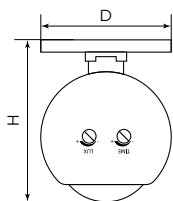

Инфракрасный накладной с регулировкой освещенности и времени задержки от 10 секунд до 7 минут.



Артикул	Модель	Нагрузка, Вт	Освещенность	Расстояние обнаружения, м	Цвет	Размер L×W×H, мм	Кол-во штук в упаковке
22074	SEN16	1200	10-2000 Lux	8	белый	45×45×53	100

SEN17

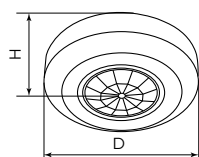

Инфракрасный накладной с регулировкой освещенности и времени задержки от 10 секунд до 7 минут.



Артикул	Модель	Нагрузка, Вт	Освещенность	Расстояние обнаружения, м	Цвет	Размер D×H, мм	Кол-во штук в упаковке
41579	SEN17	400	3-2000 Lux	8	белый	Ø76×20,2	100

SEN18

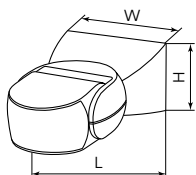

Инфракрасный накладной с регулировкой освещенности и времени задержки от 10 секунд до 15 минут.



Артикул	Модель	Нагрузка, Вт	Освещенность	Расстояние обнаружения, м	Цвет	Размер L×W×H, мм	Кол-во штук в упаковке
51518	SEN18	1200	3-2000 Lux	12	белый	119×80×51	50
51576	SEN18	1200	3-2000 Lux	12	чёрный	119×80×51	50

SEN19

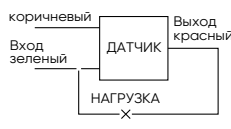
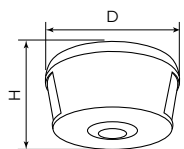

Инфракрасный потолочный датчик движения с регулировкой освещенности и времени задержки от 10 секунд до 15 минут.



Артикул	Модель	Нагрузка, Вт	Освещенность	Расстояние обнаружения, м	Цвет	Размер D×H, мм	Кол-во штук в упаковке
51520	SEN19	2000	3-2000 Lux	30	белый	Ø103×53	50
51578	SEN19	2000	3-2000 Lux	30	чёрный	Ø103×53	50

SEN30



Датчик движения руки, встраиваемый. Служит в качестве бесконтактного выключателя и устанавливается там, где сложно воспользоваться простым выключателем. Достаточно произвести небольшое движение рукой на расстоянии 5-8 см от датчика, чтобы включить подключенный к нему осветительный прибор.



Артикул	Модель	Нагрузка, Вт	Расстояние обнаружения, см	Цвет	Размер L×W×H, мм	Кол-во штук в упаковке
22068	SEN30	500	5-8	белый	79×35×19	100

Датчик движения руки, встраиваемый низковольтный. Достаточно произвести небольшое движение рукой на расстоянии 1-15 см от датчика, чтобы включить подключенный к нему осветительный прибор. Длина провода – 2 метра.



Артикул	Модель	Нагрузка, Вт	Расстояние обнаружения, см	Цвет	Размер L×W×H, мм	Монтажный размер L1×W1×H1, мм	Кол-во штук в упаковке
32225	SEN31	30	1-15	серебро	13×13×11	10×10×10	50

SEN31



Датчик движения руки, встраиваемый низковольтный. При легком касании датчика происходит включение подключенного осветительного прибора, при касании датчика более 0,5 секунды срабатывает эффект диммирования.

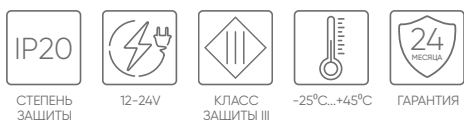

Артикул	Модель	Нагрузка, Вт	Цвет	Размер L×W×H, мм	Монтажный размер L1×W1×H1, мм	Кол-во штук в упаковке
32537	SEN32	36/72	серебро	22×22×16	15×15×15	100

SEN32



Датчик движения руки, накладной низковольтный. При легком касании датчика происходит включение подключенного осветительного прибора, при длительном касании срабатывает эффект диммирования. Длина провода – 1,5 метра.

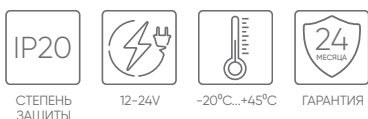

Артикул	Модель	Нагрузка, Вт	Расстояние обнаружения	Цвет	Размер L×W×H, мм	Кол-во штук в упаковке
48594	SEN33	60/120	2 см через поверхность*	чёрный	51×51×6,7	50
48601	SEN33	60/120	2 см через поверхность*	белый	51×51×6,7	50

SEN33

Видео на RUTUBE



*Толщина поверхности должна быть не более 2-3 см.

Датчик движения руки, накладной. При легком касании датчика происходит включение подключенного осветительного прибора. Длина провода – 1,5 метра.

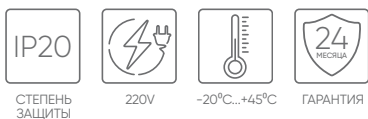

Артикул	Модель	Нагрузка, Вт	Расстояние обнаружения	Цвет	Размер L×W×H, мм	Кол-во штук в упаковке
51833	SEN33A	500	2,5 см через поверхность*	чёрный	51×51×6,7	50
51834	SEN33A	500	2,5 см через поверхность*	белый	51×51×6,7	50

SEN33A



*Толщина поверхности должна быть не более 2-3 см.

Датчик касания скрытого монтажа. Датчик устанавливается под поверхность из стекла или металла до 0,5 см, при касании на поверхность включает или выключает свет.



Артикул	Модель	Нагрузка, Вт	Цвет	Размер L×W×H, мм	Монтажный размер L1×H1×W1, мм	Кол-во штук в упаковке
48962	SEN34	800	белый	35×94×21	15×15×15	100

SEN34





SEN50

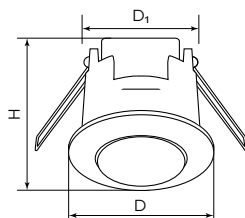

Инфракрасный встраиваемый с регулировкой освещенности и времени задержки от 10 секунд до 7 минут.



СТЕПЕНЬ ЗАЩИТЫ



УГОЛ ОБНАРУЖЕНИЯ



230V



КЛАСС ЗАЩИТЫ II



-20°C...+40°C



ГАРАНТИЯ

Артикул	Модель	Нагрузка, Вт	Освещенность	Расстояние обнаружения, м	Цвет	Размер D×H, мм	Монтажный размер D1×H1, мм	Кол-во штук в упаковке
22066	SEN50	800	10-2000 Lux	6	белый	Ø52×63	Ø40×50	100
51268	SEN50	800	10-2000 Lux	6	чёрный	Ø52×63	Ø40×50	100

SEN55

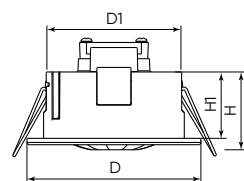

Инфракрасный встраиваемый с регулировкой освещенности и времени задержки от 10 секунд до 30 минут.



СТЕПЕНЬ ЗАЩИТЫ

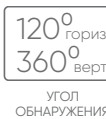

УГОЛ ОБНАРУЖЕНИЯ



230V



КЛАСС ЗАЩИТЫ II

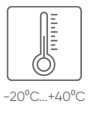

-20°C...+40°C



ГАРАНТИЯ

Артикул	Модель	Нагрузка, Вт	Освещенность	Расстояние обнаружения, м	Цвет	Размер D×H, мм	Монтажный размер D1×H1, мм	Кол-во штук в упаковке
51519	SEN55	1200	3-2000 Lux	8	белый	Ø76×49	Ø61,5×44	50
51577	SEN55	1200	3-2000 Lux	8	чёрный	Ø76×49	Ø61,5×44	50

SEN86

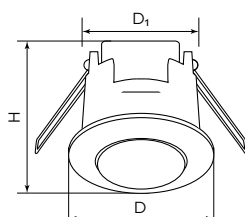

Инфракрасный встраиваемый с регулировкой освещенности и времени задержки от 10 секунд до 7 минут.



СТЕПЕНЬ ЗАЩИТЫ



УГОЛ ОБНАРУЖЕНИЯ



230V



КЛАСС ЗАЩИТЫ II



-20°C...+40°C



ГАРАНТИЯ

Артикул	Модель	Нагрузка, Вт	Освещенность	Расстояние обнаружения, м	Цвет	Размер D×H, мм	Монтажный размер D1×H1, мм	Кол-во штук в упаковке
22061	SEN86	1200	3-2000 Lux	6	белый	Ø75×60	Ø60×45	50

SEN25

Фотоэлемент накладной.

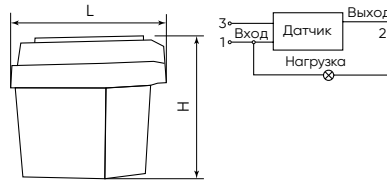

Артикул	Модель	Нагрузка	Освещенность	Цвет	Размер L×W×H, мм	Кол-во штук в упаковке
22055	SEN25	1200Вт/6А	5-15 Lux	белый	49×49×45	100

SEN26

Фотоэлемент накладной с регулировкой освещенности.

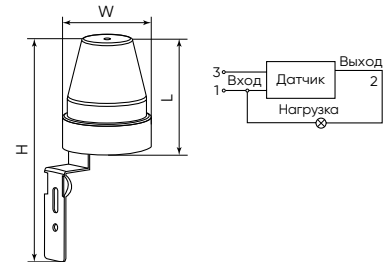

Артикул	Модель	Нагрузка	Освещенность	Цвет	Размер L×W×H, мм	Кол-во штук в упаковке
22008	SEN26	2300 Вт/10 А	5-50 Lux	белый	70×60×140	100

SEN27

Фотоэлемент накладной с регулировкой освещенности.

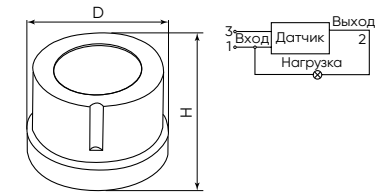

Артикул	Модель	Нагрузка	Освещенность	Цвет	Размер D×H, мм	Кол-во штук в упаковке
22009	SEN27	5500 Вт/25 А	5-50 Lux	белый	Ø78×70	50

Фотоэлемент устанавливается на DIN-рейку в распределительном щите. Для монтажа фотоэлемента требуется отверстие 10 мм. Степень защиты датчика – IP65.

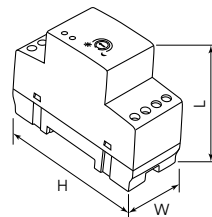

Артикул	Модель	Нагрузка, Вт	Освещенность	Цвет	Размер L×W×H, мм	Кол-во штук в упаковке
41817	SEN28	3000	2-100 Lux	белый	65×35×90	100

SEN29

Фотоэлемент день/ночь.

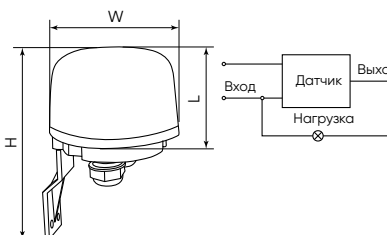
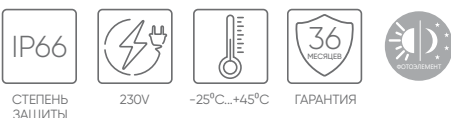

Артикул	Модель	Нагрузка, Вт	Освещенность	Цвет	Размер L×W×H, мм	Кол-во штук в упаковке
48963	SEN29	2200	10-100 Lux на включение/ 40-250 Lux на выключение	белый	72×77,5×114	100

TM21

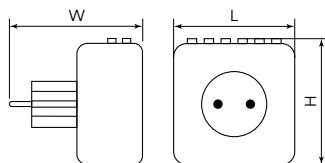

- 10 программ ВКЛ/ВЫКЛ «ON/OFF» с шагом в одну минуту.
- Дисплей с секундами.
- Выбор режимов ON/AUTO/OFF (включение/авто/выключение).
- Функция случайного включения с плавающим опережением от 10 до 32 минуты с 18:00 до 6:00.
- Выбор 12 или 24-х часового режима.
- 16 комбинаций дней недели.



Артикул	Модель	Нагрузка	Кол-во программ (режимов)	Цвет	Размер L×W×H, мм	Кол-во штук в упаковке
23215	TM21	3500 Вт / 16 А	10	белый	75×72×77	48

TM22

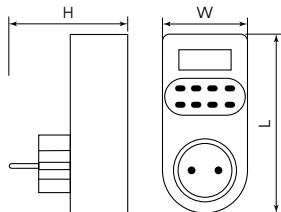

- 10 программ ВКЛ/ВЫКЛ «ON/OFF» с шагом в одну минуту.
- Дисплей с секундами.
- Выбор режимов ON/AUTO/OFF (включение/авто/выключение).
- Функция случайного включения с плавающим опережением от 10 до 31 минуты с 18:00 до 6:00.
- Выбор 12 или 24-х часового режима.
- 16 комбинаций дней недели.



Артикул	Модель	Нагрузка	Кол-во программ (режимов)	Цвет	Размер L×W×H, мм	Кол-во штук в упаковке
23205	TM22	3500 Вт / 16 А	10	белый	125×60×88	48

TM23

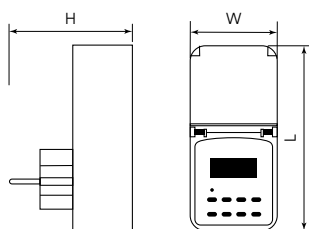

- 10 программ ВКЛ/ВЫКЛ «ON/OFF» с шагом в одну минуту.
- Дисплей с секундами.
- Выбор режимов ON/AUTO/OFF (включение/авто/выключение).
- Функция случайного включения с плавающим опережением от 10 до 31 минуты с 18:00 до 6:00.
- Выбор 12 или 24-х часового режима.
- 16 комбинаций дней недели.



Артикул	Модель	Нагрузка	Кол-во программ (режимов)	Цвет	Размер L×W×H, мм	Кол-во штук в упаковке
23206	TM23	3500 Вт / 16 А	10	белый	140×65×88	48

TM24

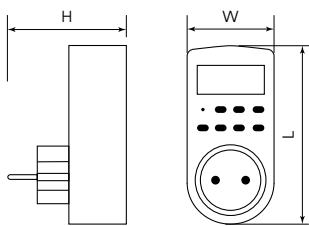

- 20 программ ВКЛ/ВЫКЛ «ON/OFF» с шагом в одну минуту.
- Дисплей с секундами.
- Выбор режимов ON/AUTO/OFF (включение/авто/выключение).
- Функция случайного включения с плавающим опережением от 2 до 30 минуты с 18:00 до 6:00.
- Выбор 12 или 24-х часового режима.
- 16 комбинаций дней недели.



Артикул	Модель	Нагрузка	Кол-во программ (режимов)	Цвет	Размер L×W×H, мм	Кол-во штук в упаковке
23257	TM24	3600 Вт / 16 А	20	белый	100×45×79	48

TM41

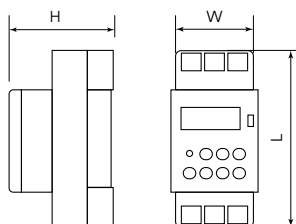

- Реле времени недельное, электронное на DIN-рейку.
- Встроенный независимый источник питания, цифровое управление, высокая точность.
- Допустимые колебания напряжения питания – от 0,85 до 1,1 номинального значения.
- Способ установки: монтаж на DIN-рейку.



Артикул	Модель	Нагрузка	Кол-во программ (режимов)	Цвет	Размер L×W×H, мм	Кол-во штук в упаковке
23248	TM41	3500 Вт / 16 А	8	белый	90×36×64	100

TM25

- 10 программ ВКЛ/ВЫКЛ «ON/OFF» с шагом в одну минуту.
- Индикатор выходной мощности LED.
- Дисплей с секундами.
- Выбор режимов ON/AUTO/OFF (включение/авто/выключение).
- Функция случайного включения с плавающим опережением от 10 до 32 минуты с 18:00 до 6:00.
- Выбор 12 или 24-х часового режима.
- 16 комбинаций дней недели.

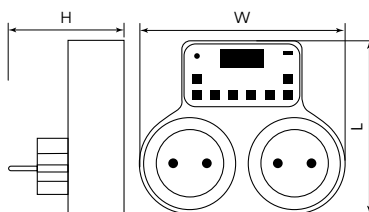

Артикул	Модель	Нагрузка	Кол-во программ (режимов)	Цвет	Размер L×W×H, мм	Кол-во штук в упаковке
23236	TM25	3500 Вт / 16 А	10	белый	100×120×77	48

Модель оснащена 2-мя розетками, один блок работает, как обычная розетка, второй блок – как таймер.

TM26

- 16 программ «ON/OFF».
- Выбор режимов ON/AUTO/OFF.
- ЖК-дисплей.
- 15 комбинаций дней недели.

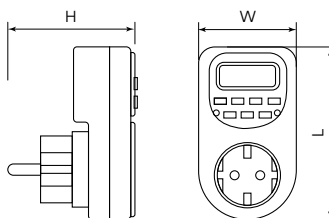
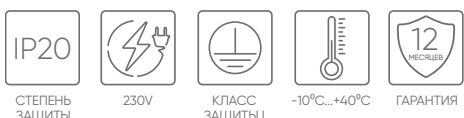

Артикул	Модель	Нагрузка	Кол-во программ (режимов)	Цвет	Размер L×W×H, мм	Кол-во штук в упаковке
41815	TM26	2300 Вт / 10 А	16	белый	110×60×80	100

TM27

- 5 режимов работы: режим включения / выключения по температуре + 4 режима как розетка;
- таймер с шагом в 1 минуту;
- встроенный датчик контроля температуры позволяет контролировать температуру в пределах от -40 до +120°C;
- максимальная установка по времени – 99 часов 59 минут.

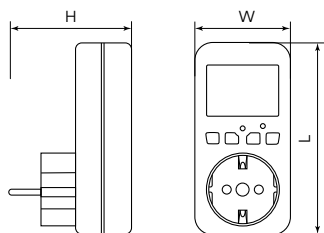

Артикул	Модель	Нагрузка	Кол-во программ (режимов)	Цвет	Размер L×W×H, мм	Кол-во штук в упаковке
48972	TM27	3600 Вт / 16 А	5	белый	111×54×77	50

TM61

Розетка с таймером обратного отсчёта.

- 2 программы.
- Отсрочка запуска / отключения от 10 мин до 9 ч 50 мин.
- Дисплей с индикацией времени.

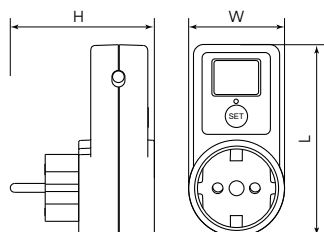
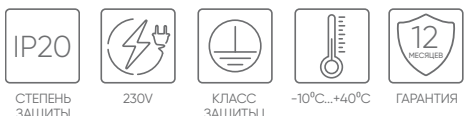

Артикул	Модель	Нагрузка	Кол-во программ (режимов)	Цвет	Размер L×W×H, мм	Кол-во штук в упаковке
41816	TM61	2300 Вт / 10 А	2	белый	104×53×78,5	120

TM28

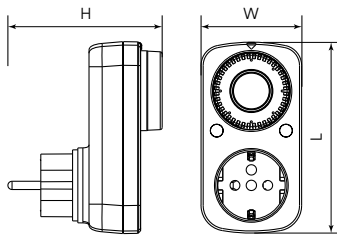

Встроенный датчик освещённости обеспечивает автоматическое включение и выключение устройств. Пороговая освещённость датчика 3-5 Лк – 7 программ.



Артикул	Модель	Нагрузка	Кол-во программ (режимов)	Цвет	Размер L×W×H, мм	Кол-во штук в упаковке
51435	TM28	3600 Вт / 16 А	7	белый	111×60×90	48

TM29

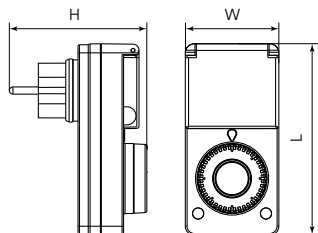

Встроенный датчик освещённости обеспечивает автоматическое включение и выключение устройств. Пороговая освещённость датчика 3-5 Лк – 7 программ. Защита от пыли и влаги IP44.



Артикул	Модель	Нагрузка	Кол-во программ (режимов)	Цвет	Размер L×W×H, мм	Кол-во штук в упаковке
51434	TM29	2300 Вт / 10 А	7	черный, зеленый	127×62×91	48

TM31

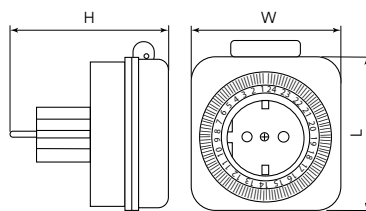

Защита от пыли и влаги IP44. Минимальная установка по времени 15 минут.



Артикул	Модель	Нагрузка	Кол-во программ (режимов)	Цвет	Размер L×W×H, мм	Кол-во штук в упаковке
23204	TM31	3500 Вт / 16 А	48	белый	90×99×79	48

TM32

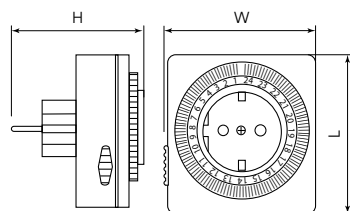

Минимальная установка по времени 15 минут.



Артикул	Модель	Нагрузка	Кол-во программ (режимов)	Цвет	Размер L×W×H, мм	Кол-во штук в упаковке
23203	TM32	3500 Вт / 16 А	48	белый	80×80×77	48

TM50

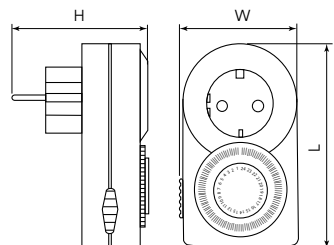

Минимальная установка по времени 15 минут.



Артикул	Модель	Нагрузка	Кол-во программ (режимов)	Цвет	Размер L×W×H, мм	Кол-во штук в упаковке
23238	TM50	3500 Вт / 16 А	48	белый	102×62×71	48



TM72, TM74

Выключатель позволяет включать только часть осветительного прибора (ов) и комбинировать каналы по вашему желанию.

- Большой запас мощности позволяет подключать многоламповые осветительные приборы.
- Обладает функциями привязки нескольких пультов ДУ к одному коммутационному блоку и привязки одного пульта ДУ к нескольким коммутационным блокам.

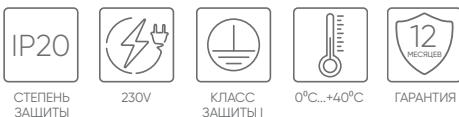

Артикул	Модель	Нагрузка на 1 канал, Вт	Кол-во программ (режимов)	Цвет	Размер LxWxH, мм	Кол-во штук в упаковке
23262	TM72	300	2	белый	90x46x23	50
23263	TM74	300	4	белый	100x55x25	50



TM72
двухканальный

TM74
четырёхканальный

TM75, TM76, TM78



Артикул	Модель	Нагрузка на 1 канал, Вт	Кол-во программ (режимов)	Цвет	Размер LxWxH, мм	Кол-во штук в упаковке
23344	TM75	300	2	черный, серебро	97x53x25	50
23345	TM76	300	3	черный, серебро	97x53x25	50
48533	TM78	300	3	черный, серебро	97x53x25	50



TM75
двухканальный

TM76
трёхканальный

TM78
четырёхканальный



EK40, EK50, EK51 Feron.ONE, EK100

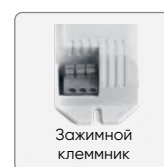
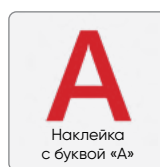

EK51



EK40, EK50



EK100



БАП

Блок аварийного питания.
Материал – поликарбонат РС.
Блок аварийного питания, аккумуляторная батарея, наклейка с буквой «А», инструкция по подключению в комплекте.



СТЕПЕНЬ ЗАЩИТЫ



КЛАСС ЗАЩИТЫ II



0°C...+35°C



LI-ION АККУМУЛЯТОР



ГАРАНТИЯ

Артикул	Модель	Нагрузка, Вт	Мощность в аварийном режиме, Вт	Выходное напряжение	Источник питания	Время работы от батареи	Выходной ток, мА	Размер L×W×H, мм	Кол-во штук в упаковке
41327	EK40	10-40	10-40	170-220	11,1V 4400mAh	40W-1 час, 20W-2 часа, 10W-3 часа.	40-250	150×95×40	20
41326	EK50	10-50	7	30-150	11,1V 2200mAh	2 часа	50-280	150×80×40	50
51661	EK51	3-50	3-50	15-180	3,7V 2000mAh	2 часа	20-200	92×47×22	50
48990	EK100	3-100	3/5/8	30-155	7,4V 2200mAh	3 часа	17-99/ 31-188/ 51-240	105×66×30	50

EB51S, EB52



EB51S



EB52

Схема подключения ЭПРА EB51S



Схема подключения ЭПРА EB52



ЭПРА – электронный пускорегулирующий аппарат:

- устройство, при помощи которого осуществляется пуск и поддержание рабочего режима люминесцентных ламп.
- использование ЭПРА помогает добиться стабильности работы в широком диапазоне питающих напряжений и увеличить срок службы.

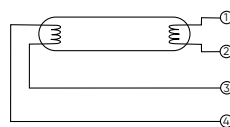
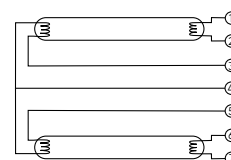
Прямого включения.
Материал – поликарбонат РС.



СТЕПЕНЬ ЗАЩИТЫ

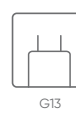

G13



230V



-10°C...+40°C



ГАРАНТИЯ

Артикул	Модель	Мощность, Вт	Тип трубки	Цоколь	Размер L×W×H, мм	Кол-во штук в упаковке
21519	EB51S	18	T8	G13	195×28×19	100
21520	EB51S	30	T8	G13	195×28×19	200
21521	EB51S	36	T8	G13	195×28×19	200
21522	EB52	2×18	T8	G13	195×33×25	200
21524	EB52	2×36	T8	G13	195×33×25	100

Материал – пластик.

LB0161, LB0162, LB0163, LB0164

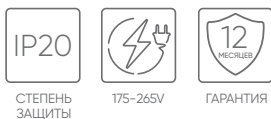

Артикул	Модель	Применение	Нагрузка, Вт	Выходной ток, мА	Входной ток, А	Выходное напряжение, В	Размер L×W×H, мм	Кол-во штук в упаковке
29728	LB0161	AL508	6	110	0,06	45-52	40×25×20	1
29729	LB0162	AL508	9	110	0,08	60-70	40×25×20	1
29730	LB0163	AL508	14	110	0,14	120-140	40×25×20	1
41025	LB0164	AL508	20	120 ± 5%	0,2	140-180	50×50×10	1



Материал – пластик.

LB0170, LB0171, LB0172, LB0173, LB0174

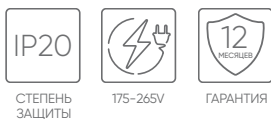

Артикул	Модель	Применение	Нагрузка, Вт	Выходной ток, мА	Входной ток, А	Выходное напряжение, В	Размер L×W×H, мм	Кол-во штук в упаковке
48838	LB0170	AL509	6	80	0,08	54-87	50×50×10	1
48839	LB0171	AL509	12	80	0,13	102-156	50×50×10	1
48840	LB0172	AL509	18	140	0,18	84-129	50×50×10	1
48841	LB0173	AL509	26	150	0,26	126-189	50×50×10	1
48842	LB0174	AL509	34	180	0,28	126-189	50×50×10	1



Материал – пластик.

LB017, LB023, LB027

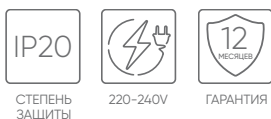

Артикул	Модель	Применение	Нагрузка, Вт	Выходной ток, мА	Входной ток, А	Выходное напряжение, В	Размер L×W×H, мм	Кол-во штук в упаковке
21602	LB017	AL2115, AL2116 партии LEI	36	270	0,18	128	160×15×15	50
21660*	LB023	AL2113 партии LF	36	900	0,9	27-42	160×15×15	50
21670*	LB027	AL2117 партии LEI	40	300	0,19	126	160×15×15	1



*185-260V

LB028, LB029

Материал – пластик.

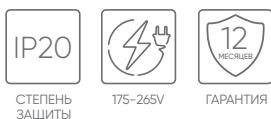

Артикул	Модель	Применение	Нагрузка, Вт	Выходной ток, мА	Выходное напряжение, В	Размер L×W×H, мм	Кол-во штук в упаковке
48527	LB028	AL2115 партии LEI	48	300	153	120×10×10	1
48530	LB029	AL2115 партии LEI	72	260	126	120×10×10	1

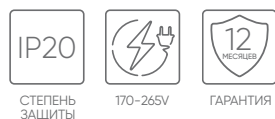

LB361, LB362, LB363, LB364, LB365, LB366

Артикул	Модель	Применение	Нагрузка, Вт	Выходной ток, мА	Выходное напряжение, В	Размер L×W×H, мм	Кол-во штук в упаковке
41749	LB361	AL500,AL502,AL504,AL505 для партии LS, SD	6	120-140	45-60	66×31×20	1
41750	LB362	AL500,AL502,AL504,AL505 для партии LS, SD	9	120-140	45-60	66×31×20	1
41751	LB363	AL500,AL502,AL504,AL505 для партии LS, SD	12	120-140	105-120	66×31×20	1
41752	LB364	AL500,AL502,AL504,AL505 для партии LS, SD	15	120-140	105-120	66×31×20	1
41753	LB365	AL500,AL502,AL504,AL505 для партии LS, SD	18	120-140	105-120	88×38×23	1
41754	LB366	AL500,AL502,AL504,AL505 для партии LS, SD	24	120-140	180-200	88×38×23	1



LH01, LH02



Общего назначения.
Материал – керамика.
Максимальная мощность – 1000 Вт.



Артикул	Модель	Патрон	Цвет	Размер Д×Н, мм	Кол-во штук в упаковке
22327	LH01	E27	белый	Ø40×45	20/200
41035	LH02	E27	белый	Ø40×45	20/200

LH108



Общего назначения.
Материал – самозатухающий пластик.
Особенности: клеммная колодка в комплекте, самозажимные контакты.
Максимальная мощность – 1000 Вт.



Артикул	Модель	Патрон	Цвет	Размер Д×Н, мм	Кол-во штук в упаковке
41033	LH108	E27	белый	Ø38×55	50/200
41034	LH108	E27	черный	Ø38×55	50/200

LH109



Общего назначения.
Материал – самозатухающий пластик.



Артикул	Модель	Патрон	Цвет	Размер Г×Н, мм	Кол-во штук в упаковке
41036	LH109	E27	белый	Ø38×55	50/200
41037	LH109	E27	черный	Ø38×55	50/200

LH110



Общего назначения.
Материал – самозатухающий пластик.
Особенности: прижимное кольцо в комплекте, самозажимные контакты.
Максимальная мощность – 1000 Вт.



Артикул	Модель	Патрон	Цвет	Размер Д×Н, мм	Кол-во штук в упаковке
22348	LH110	E27	белый	Ø57×59	50/400
22369	LH110	E27	черный	Ø57×59	50/400

LH11



Общего назначения.
Материал – керамика.
Максимальная мощность – 500 Вт.



Артикул	Модель	Патрон	Цвет	Размер Д×Н, мм	Кол-во штук в упаковке
22326	LH11	E14	белый	Ø33×43	400

LH111



Общего назначения.
Материал – самозатухающий пластик.
Особенности: самозажимные.
Максимальная мощность – 500 Вт.



Артикул	Модель	Патрон	Цвет	Размер Д×Н, мм	Кол-во штук в упаковке
22346	LH111	E14	белый	Ø26×56	50/1000
22370	LH111	E14	черный	Ø26×56	50/1000

LH112



Общего назначения.
Материал – самозатухающий пластик.
Особенности: прижимное кольцо в комплекте, самозажимные контакты.
Максимальная мощность – 500 Вт.



Артикул	Модель	Патрон	Цвет	Размер Д×Н, мм	Кол-во штук в упаковке
22347	LH112	E14	белый	Ø43×56	50/600
22371	LH112	E14	черный	Ø43×56	50/600

LH119



Для галогенных/светодиодных ламп.
Материал – керамика.
Максимальная мощность – 500 Вт.
Длина провода – 0,15 м.



Артикул	Модель	Патрон	Цвет	Размер Д×Н, мм	Кол-во штук в упаковке
22349	LH119	G9	белый	Ø12×25	50/500
22350	LH119	G9	белый	Ø12×25	50/500

LH140



Общего назначения.
Материал – керамика.
Максимальная мощность – 4000 Вт.



Артикул	Модель	Патрон	Цвет	Размер Д×Н, мм	Кол-во штук в упаковке
22345	LH140	E40	белый	Ø55×72	10/100

LH19



Для галогенных/светодиодных ламп.
Материал – керамика.
Максимальная мощность – 100 Вт.
Длина провода – 0,7 м.



Артикул	Модель	Патрон	Цвет	Размер Л×Ш×Н, мм	Кол-во штук в упаковке
22341	LH19	G4.0	белый	9×6×17	50/2000

Для галогенных/светодиодных ламп.
Материал – керамика.
Максимальная мощность – 100 Вт.
Длина провода – 0,15 м.



Артикул	Модель	Патрон	Цвет	Размер LxWxH, мм	Кол-во штук в упаковке
22340	LH20	G4.0	белый	9×6×17	100/2000

LH20



Для галогенных/светодиодных ламп.
Материал – пластик.
Максимальная мощность – 24 Вт.
Длина провода – 0,15 м.



Артикул	Модель	Патрон	Цвет	Размер DxH, мм	Кол-во штук в упаковке
22333	LH21	G4.0	черный	Ø9×17	100/2000

LH21



Для галогенных/светодиодных ламп.
Материал – керамика.
Максимальная мощность – 500 Вт.
Длина провода – 0,15 м.



Артикул	Модель	Патрон	Цвет	Размер LxWxH, мм	Кол-во штук в упаковке
22303	LH22	G4.0	белый	17×14×2	100/1500

LH22



Для галогенных/светодиодных ламп.
Материал – керамика.
Максимальная мощность – 500 Вт.
Длина провода – 0,15 м.



Артикул	Модель	Патрон	Цвет	Размер DxH, мм	Кол-во штук в упаковке
22307	LH26	G5.3	белый	Ø17×10	50/1500

LH26



Для галогенных/светодиодных ламп.
Материал – керамика.
Максимальная мощность – 500 Вт.
Длина провода – 0,15 м.



Артикул	Модель	Патрон	Цвет	Размер LxWxH, мм	Кол-во штук в упаковке
22319	LH29	G9	белый	24×20×15	100/1000

LH29



Для галогенных/светодиодных ламп.
Материал – керамика.
Максимальная мощность – 500 Вт.
Длина провода – 0,15 м.



Артикул	Модель	Патрон	Цвет	Размер DxH, мм	Кол-во штук в упаковке
22312	LH32	GU10	белый	Ø16×28	50/1000
22314	LH34	GU10	белый	Ø16×28	50/800

LH32, LH34



Для использования в прожекторах.
Материал – керамика.
Максимальная мощность:
LH40 – 500 Вт, LH41 – 1000 Вт.



Артикул	Модель	Патрон	Цвет	Размер LxWxH, мм	Кол-во штук в упаковке
22318	LH40	R7S	белый	144×16×41	20/300
22316	LH41	R7S	белый	210×16×41	20/200

LH40, LH41



Для светодиодных ламп.
Материал – пластик.
Максимальная мощность – 100 Вт.
Длина провода – 0,10 м.



Артикул	Модель	Патрон	Цвет	Размер DxH, мм	Кол-во штук в упаковке
41038	LH50	GX53	белый	Ø75×10	50/400

LH50



Общего назначения.
Материал – карболит, латунь.
Особенности: устойчивы к высоким температурам
(до 300 °С) и воздействию агрессивных сред.
Максимальная мощность – 1000 Вт.



Артикул	Модель	Патрон	Цвет	Размер DxH, мм	Кол-во штук в упаковке
41040	LH81	E27	черный	Ø38×58	50/200

LH81



Общего назначения.
Материал – карболит, латунь.
Особенности: устойчивы к высоким температурам
(до 300 °С) и воздействию агрессивных сред.
Максимальная мощность – 1000 Вт.



Артикул	Модель	Патрон	Цвет	Размер DxH, мм	Кол-во штук в упаковке
41041	LH82	E27	черный	Ø55×58	50/200

LH82



LH83



Общего назначения.
Материал – карболит, латунь.
Особенности: устойчивы к высоким температурам (до 300 °С) и воздействию агрессивных сред.
Максимальная мощность – 1000 Вт.



Артикул	Модель	Патрон	Цвет	Размер Д×Н, мм	Кол-во штук в упаковке
41042	LH83	E27	черный	Ø71×55	50/200

LH84



Общего назначения.
Материал – карболит, латунь.
Особенности: устойчивы к высоким температурам (до 300 °С) и воздействию агрессивных сред.
Максимальная мощность – 1000 Вт.



Артикул	Модель	Патрон	Цвет	Размер Л×W×Н, мм	Кол-во штук в упаковке
41043	LH84	E27	черный	81×71×60	50/200

LH62 патрон-переходник



LH62 станет идеальным решением, когда света одной лампы недостаточно.

Для основного или дополнительного освещения, в квартире и офисе, в подсобном помещении или детской комнате.

Сфера применения ограничена лишь воображением. Механизм наклона и поворота 360° каждого из трёх патронов делает переходник LH62 ещё более функциональным и универсальным.



Артикул	Модель	Патрон	Цоколь	Размер Д×Н, мм	Кол-во штук в упаковке
41219	LH62	3×E27	E27	Ø120×110	60

LH61 патрон-переходник



Общего назначения.
Материал – термопластик.



Артикул	Модель	Патрон	Цоколь	Размер Л×W×Н, мм	Кол-во штук в упаковке
41039	LH61	E27	без цоколя	39×40×64	50/200

LH63 патрон-переходник



Общего назначения.
Материал – термопластик.
Максимальная мощность – 600 Вт.



Артикул	Модель	Патрон	Цоколь	Размер Д×Н, мм	Кол-во штук в упаковке
22342	LH63	E27	E14	Ø39×64	12/600

LH64 патрон-переходник



Общего назначения.
Материал – термопластик.
Максимальная мощность – 100 Вт.



Артикул	Модель	Патрон	Цоколь	Размер Д×Н, мм	Кол-во штук в упаковке
22334	LH64	E14	E27	Ø28×43	12/600

LH65 патрон-переходник



Общего назначения.
Материал – термопластик.
Максимальная мощность – 600 Вт.



Артикул	Модель	Патрон	Цоколь	Размер Д×Н, мм	Кол-во штук в упаковке
22343	LH65	E40	E27	Ø47×79	20/400

LH67 патрон-переходник



Общего назначения.
Материал – термопластик.
Максимальная мощность – 500 Вт.



Артикул	Модель	Патрон	Цоколь	Размер Д×Н, мм	Кол-во штук в упаковке
22344	LH67	E27	E40	Ø26×52	25/400

LH68 патрон-переходник



Общего назначения.
Материал – сплав нейзильбер.
Максимальная мощность – 500 Вт.



Артикул	Модель	Патрон	Цоколь	Размер Д×Н, мм	Кол-во штук в упаковке
22354	LH68	E27	E40	Ø34×40	30/1020

сетевой шнур с диммером DM103

Сечение провода – 2x0,5 мм².
Длина – 2 метра.
Материал – медь.



230V



ГАРАНТИЯ



Артикул	Модель	Мощность, Вт	Диммер, В	Цвет	Размер Л×Ш×Н, мм	Кол-во штук в упаковке
23056	DM103	200	40-220	белый	2000×25×35	10/100
23057	DM103	200	40-220	золото	2000×25×35	10/100
23058	DM103	200	40-220	прозрачный	2000×25×35	10/100
23059	DM103	200	40-220	черный	2000×25×35	10/100

сетевой шнур с ножным выключателем DM106

Сечение провода – 2x0,5 мм².
Длина – 2 метра.
Материал – медь.



230V



ГАРАНТИЯ



Артикул	Модель	Цвет	Размер Л×Ш×Н, мм	Кол-во штук в упаковке
29845	DM106	прозрачный	2000×15×35	10/100
29844	DM106	белый	2000×15×35	10/100
29843	DM106	черный	2000×15×35	10/100

сетевой шнур с выключателем DM107

Сечение провода – 2x0,5 мм².
Длина – 2 метра.
Материал – медь.



230V



ГАРАНТИЯ



Артикул	Модель	Цвет	Размер Л×Ш×Н, мм	Кол-во штук в упаковке
41150	DM107	белый	2000×15×35	20/80
41152	DM107	прозрачный	2000×15×35	20/80
41151	DM107	черный	2000×15×35	20/80

сетевой шнур с выключателем KF-НК-1-2

Сечение провода – 2x0,5 мм².
Длина – 1,9 метра.
Материал – медь.



230V



ГАРАНТИЯ



Артикул	Модель	Цвет	Размер Л×Ш×Н, мм	Кол-во штук в упаковке
51039	KF-НК-1-2	золото	1900×15×35	50/200
51040	KF-НК-1-2	серый	1900×15×35	50/200
51041	KF-НК-1-2	черный	1900×15×35	50/200
51042	KF-НК-1-2	белый	1900×15×35	50/200



Артикул	Номенклатура
34392	Стенд «ПРОВЕРОЧНЫЙ ДЛЯ ЛАМП» 6 патронов белый с синей печатью 340x95x50 мм



Артикул	Номенклатура
34393	Стенд «ПРОВЕРОЧНЫЙ ДЛЯ ЛАМП» 6 патронов, черный PRO с цветной печатью, 340x95x50 мм

Артикул	Номенклатура
34371	Витрина FERON.PRO, 830x430x2000 мм



34115



34116



34117



34118

Артикул	Номенклатура
34115	Стенд для светильников, 550x590 мм (16 отверстий, Ø 65 мм, 75 мм) CLASSIC
34116	Стенд для светильников с LED подсветкой, 550x590 мм (9 отверстий, Ø 65 мм)

Артикул	Номенклатура
34117	Стенд для светильников под GX53, 550x590 мм (9 отверстий, Ø 85 мм)
34118	Стенд для светильников, 550x590 мм (9 отверстий, Ø 80 мм) Downlight

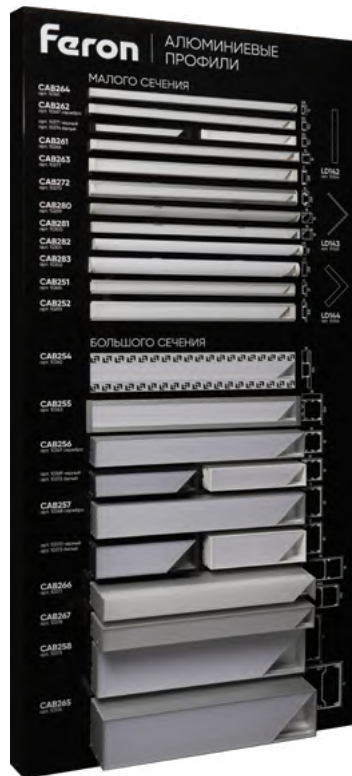

Артикул	Номенклатура
34346	Демонстрационный стенд «ПРОФИЛЬ ДЛЯ СВЕТОДИОДНОЙ ЛЕНТЫ», 550x50x1180 мм

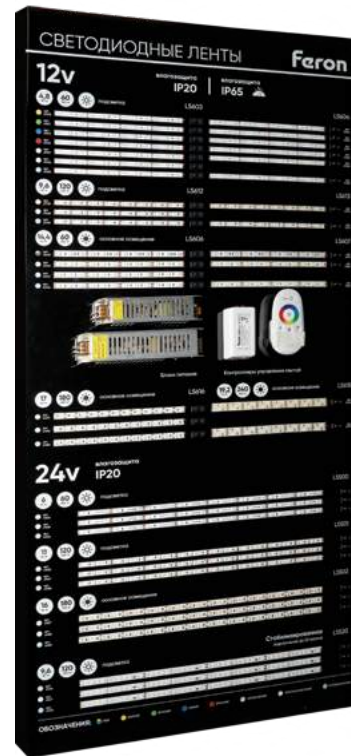

Артикул	Номенклатура
34475	Демонстрационный стенд «ЛЕНТА 12/24В», 550x50x1180 мм



Артикул	Номенклатура
34476	Демонстрационный стенд «ЛЕНТА И НЕОН 220В», 550x50x1180 мм



Артикул	Номенклатура
34537	Макет лестницы с лестничным контроллером LD002



Артикул	Номенклатура
34480	Демонстрационный чемодан «ПРОФИЛЬ ДЛЯ ЛЕНТ»



Артикул	Номенклатура
34452	Демонстрационный чемодан «МАГНИТНЫЕ ТРЕКОВЫЕ СИСТЕМЫ»



Артикул	Номенклатура
34526	Стенд «БЕСПРОВОДНАЯ ЭЛЕКТРОУСТАНОВКА», 400x40x980 мм, 4 диода



Артикул	Номенклатура
34445	Стенд для магнитных и однофазных трековых светильников «FERON», 550x50x1180 мм



Артикул	Номенклатура
34504	Стенд для трековых 1 фазных и магнитных светильников напольный, 600x400x1970 мм



Артикул	Номенклатура
34328	Стенд «БОЧОНКИ» 550x550x50 мм



Артикул	Номенклатура
34312	Стенд «ЗВОНКИ» 550x50x590 мм

Наполнение стенда может отличаться.



Артикул	Номенклатура
34495	Чемодан-сумка для линейных светильников Feron

Алфавитный указатель

48286	137	AL197	129	AL534	106	DB-101	294	DH0905	245	DL362	201
48287	138	AL198	127	AL535	106	DB-102	294	DH0908	245	DL388	209
48288	138	AL199	128	AL54	143	DB-103	293	DH1001	244	DL393	209
48289	138	AL200	71	AL5800	68	DB-104	294	DH1002	244	DL4020-2	209
007-D	290	AL201	78	AL5801	68	DB-380	290	DH1005	244	DL4060-2	209
AL100	110	AL202	78	AL5808	69	DE1430	154	DH1006	244	DL500	210
AL1004	158	AL211	78	AL5830	68	DE1725	155	DH101	232	DL501	210
AL1005	158	AL2110	63	AL5840	69	DE1727	155	DH103	233	DL502	210
AL1006	158	AL2111	64	AL5900	70	DE1728	155	DH104	249	DL503	210
AL102	110	AL2113	49	AL5930	70	DE1729	155	DH105	249	DL504	210
AL103	107	AL2115	49	AL5940	70	DE185	154	DH106	249	DL505	210
AL103	110	AL2116	50	AL5950	70	DE365	154	DH107	235	DL506	211
AL105	107	AL2117	50	AL600	67	DH010	253	DH108	235	DL507	211
AL105	111	AL2118	48	AL601	67	DH011	253	DH109	234	DL508	210
AL106	111	AL2119	48	AL615	67	DH012	236	DH110	232	DL53	209
AL107	111	AL212	78	AL6200	71	DH013	236	DH1101	248	DL544	211
AL112	111	AL2125	49	AL6230	71	DH014	239	DH1105	248	DL700	212
AL115	112	AL2127	50	AL6240	71	DH014-P	240	DH1106	248	DL701	212
AL116	136	AL2154	50	AL7001	175	DH015	239	DH1121	248	DL702	212
AL1170	157	AL251	65	AL7002	175	DH015-P	240	DH1201	242	DL703	213
AL1180	158	AL252	65	AL7720	141	DH017	250	DH1202	242	DL704	213
AL119	136	AL253	66	AL7730	141	DH018	252	DH1203	242	DL705	213
AL120	116	AL254	66	CAB1002	132	DH020	252	DH1301	244	DL8020-2	204
AL121	116	AL265	65	CAB1003	130	DH0201	244	DH1302	244	DL8050-2	204
AL122	116	AL266	72	CAB1004	130	DH0205	244	DH1303	244	DL8060-2	204
AL123	117	AL267	72	CAB1005	130	DH0206	244	DH1305	244	DL8150-2	204
AL124	117	AL3005	56	CAB1006	139	DH0207	244	DH1401	248	DL8160-2	204
AL125	118	AL3005-1	56	CAB251	193	DH0208	244	DH1402	248	DL8170-2	204
AL126	121	AL3006	57	CAB252	193	DH021	251	DH1405	248	DL8260	204
AL127	121	AL3008	57	CAB254	193	DH021-B	251	DH1501	253	DL8270	204
AL128	112	AL3009	58	CAB255	193	DH022	251	DH1502	253	DLT201	77
AL129	113	AL3013	56	CAB256	193	DH023	240	DH1701	245	DLT202	77
AL130	114	AL3014	58	CAB257	193	DH024	240	DH1701-P	247	DLT203	77
AL131	114	AL3015	58	CAB258	194	DH025	241	DH1702	245	DM103	309
AL132	115	AL3016	58	CAB261	194	DH026-B	251	DH1702-P	247	DM106	309
AL133	122	AL3018	59	CAB262	194	DH027	251	DH1703	243	DM107	309
AL134	118	AL302	136	CAB263	194	DH030	252	DH1704	243	DM111	189
AL135	118	AL3020	60	CAB264	194	DH041	252	DH2001	250	DM113	189
AL136	118	AL3021	60	CAB265	194	DH041-B	252	DH2002	250	DM270	192
AL137	113	AL3022	60	CAB266	195	DH042	251	DH2003	250	DM271	192
AL138	113	AL3023	60	CAB267	195	DH046-B	252	DH203	224	DM275	192
AL139	115	AL3025	48	CAB268	195	DH047	251	DH204	224	E-372	290
AL140	112	AL3030	59	CAB269	195	DH050	239	DH3001	250	E-373	290
AL141	112	AL3038	59	CAB272	195	DH050-P	240	DH3002	250	E-374	291
AL142	128	AL4001	46	CAB280	195	DH051	239	DH3003	250	E-375	291
AL143	120	AL4002	46	CAB281	195	DH051-P	240	DH301	249	E-376	291
AL144	122	AL4020	39	CAB282	195	DH052	238	DH401	249	E-377	291
AL145	123	AL4021	39	CAB283	196	DH053	238	DH402	249	E-378	292
AL146	123	AL4022	39	CAB285	196	DH054	238	DH498	236	E-379	292
AL147	108	AL4023	39	CABM1000	137	DH055	238	DH499	236	E-381	292
AL148	108	AL4030	40	CABM1001	137	DH056	237	DH500	233	E-382	293
AL149	115	AL4035	43	CD4020	207	DH057	237	DH501	235	E-383	293
AL1500	73	AL4051	75	CD4021	207	DH058	237	DH502	235	EB51S	304
AL1510	73	AL4061	75	CD4022	207	DH059	237	DH503	235	EB52	304
AL1527	67	AL4065	47	CD4023	207	DH0601	248	DH504	253	EK100	304
AL1528	48	AL500	63	CD4024	207	DH0602	248	DH505	253	EK40	304
AL154	123	AL5000	74	CD4025	207	DH0604	248	DH506	234	EK50	304
AL155	123	AL502	63	CD4027	208	DH0605	248	DH507	234	EK51	304
AL157	129	AL5020	41	CD5020	208	DH0606	248	DH508	234	EL110	165
AL159	119	AL5021	41	CD5021	208	DH0701	243	DH509	253	EL115	165
AL1600	73	AL5038	40	CD5022	208	DH0702	243	DH510	253	EL116	165
AL161	127	AL504	61	CD5023	208	DH0704	242	DH601	249	EL117	166
AL163	119	AL505	61	CD5024	208	DH0705	241	DH602	249	EL120	166
AL164	119	AL5054	41	CD8060	205	DH0706	241	DH603	249	EL121	166
AL165	119	AL5058	42	CD8080	205	DH0707	241	DH701	232	EL126	166
AL166	121	AL5060	140	CD8170	205	DH0708	241	DH702	250	EL130	167
AL167	121	AL5064	42	CD8180	205	DH0709	242	DH703	253	EL131	167
AL168	122	AL5070	140	CD900	205	DH0710	242	DH707	233	EL132	167
AL169	126	AL5071	140	CD903	205	DH0711	242	DH708	233	EL14	163
AL170	149	AL5073	140	CD904	205	DH0712	242	DH801	229	EL15	163
AL171	149	AL508	62	CD905	205	DH0800	246	DH802	229	EL17	163
AL173	120	AL5080	140	CD906	206	DH0801	246	DH901	233	EL18	163
AL174	124	AL509	62	CD914	206	DH0801-P	247	DH902	233	EL19	164
AL175	124	AL5090	44	CD922	206	DH0802	246	DL10	199	EL20	164
AL176	120	AL5091	44	CD937	206	DH0802-P	247	DL11	199	EL21	165
AL177	122	AL5092	44	CD938	206	DH0804-P	247	DL2801	200	EL50	167
AL178	124	AL5095	45	CD941	206	DH0805	246	DL2802	200	EL55	167
AL182	125	AL5096	48	CD942	206	DH0806	246	DL2811	199	EL56	167
AL1836	75	AL5097	45	CD981	206	DH0806-P	247	DL2812	200	EL60	167
AL187	125	AL5098	45	CD987	206	DH0807	246	DL2901	203	EM100	167
AL188	125	AL51	143	CL25-100	281	DH0807-P	247	DL2902	203	EM101	167
AL189	120	AL5100	74	CL25-25	281	DH0808	246	DL2911	203	EM110	168
AL190	125	AL514	62	CL50-100	281	DH0808-P	247	DL3102	202	EM111	168
AL191	126	AL52	143	CL50-13	281	DH0809	245	DL3110	202	EM112	168
AL192	126	AL520	106	CL50-13-1	282	DH0810	245	DL3111	201	EST1	37
AL193	129	AL5200	74	CL50-25-1	282	DH0901	245	DL3112	202	EST13	37
AL194	126	AL528	64	CL50-50	281	DH0902	245	DL3113	202	EST14	37
AL195	127	AL53	143	CL50-8	281	DH0903	245	DL3114	202	EST19	37
AL196	127	AL5300	74	DB-100	293	DH0904	245	DL3301	200	FLU1	37

Модель	стр.										
FLU10	37	LB019	184	LB-436	30	LD1010	132	LD314	289	LH26	307
FN1120	153	LB023	305	LB-437	30	LD1011	132	LD350	197	LH29	307
FN1121	153	LB027	305	LB-438	30	LD1012	132	LD351	196	LH32	307
FN1122	153	LB028	305	LB-439	23	LD1013	132	LD352	197	LH34	307
FN1167	153	LB029	305	LB-450	23	LD1015	132	LD353	196	LH40	307
FN1168	153	LB048	139	LB-451	26	LD1016	132	LD354	197	LH41	307
FN1204	151	LB049	185	LB-452	26	LD102	189	LD355	196	LH50	307
FN1206	151	LB-10	29	LB-453	26	LD103	189	LD356	197	LH61	308
FN1208	152	LB-100	22	LB-454	26	LD104	189	LD357	196	LH62	308
FN1209	152	LB-1007	13	LB-455	26	LD105	189	LD358	197	LH63	308
FN1210	152	LB-1009	13	LB-456	26	LD106	189	LD359	197	LH64	308
FN1220	152	LB-1011	13	LB-457	26	LD109	189	LD360	196	LH65	308
FN1221	152	LB-1013	13	LB-463	23	LD11	191	LD361	197	LH67	308
GS-M361	203	LB-1015	13	LB-471	27	LD110	189	LD362	196	LH68	308
GS-M361	203	LB-1017	13	LB-472	27	LD111	189	LD363	197	LH81	307
GS-M388	203	LB-1020	13	LB-473	27	LD117	192	LD364	196	LH82	307
GS-M392	203	LB-1106	17	LB-474	27	LD12	192	LD365	197	LH83	308
GS-M393	203	LB-1108	17	LB48	139	LD120	283	LD366	196	LH84	308
GS-M394	203	LB-1112	17	LB4800	231	LD121	283	LD367	197	LL-1000	157
HB2	36	LB-1116	17	LB501	231	LD122	283	LD368	197	LL-500	162
HB6	36	LB1200	231	LB502	231	LD123	186	LD369	196	LL-502	162
HB8	36	LB-1206	18	LB503	231	LD125	283	LD370	197	LL-503	162
HB9/JCD9	36	LB-1208	18	LB-509	21	LD126	283	LD371	196	LL-504	162
HID4	36	LB-1216	18	LB-511	21	LD127	283	LD372	197	LL-505	162
HL353	104	LB-1218	18	LB-515	21	LD128	191	LD373	196	LL-506	162
HL354	102	LB-130	22	LB-52	21	LD129	283	LD374	197	LL-512	162
HL355	102	LB-1306	14	LB-550	23	LD13	191	LD375	196	LL-513	162
HL356	103	LB-1307	14	LB-560	25	LD130	283	LD376	197	LL-515	162
HL3568	85	LB-1309	14	LB-561	25	LD131	191	LD377	197	LL-600	227
HL357	104	LB-1406	15	LB-57	19	LD132	191	LD378	196	LL-601	223
HL358	103	LB-1407	15	LB-570	24	LD135	191	LD379	197	LL-611	161
HL359	103	LB-1409	15	LB-58	20	LD136	191	LD380	197	LL-612	161
HL360	103	LB-1506	15	LB-59	20	LD137	191	LD381	196	LL-613	161
HL361	105	LB-1508	15	LB-61	21	LD142	197	LD382	197	LL-700	221
HL362	104	LB-1511	15	LB-613	19	LD143	197	LD383	196	LL-701	221
HL363	104	LB-16	29	LB-615	19	LD144	197	LD384	197	LL-702	221
HL364	101	LB-1606	16	LB-620	19	LD147	191	LD385	196	LL-822	230
HL3648	86	LB-1607	16	LB-63	19	LD150	219	LD386	197	LL-824	230
HL365	101	LB-1608	16	LB-65	34	LD1500	221	LD4020	39	LL-825	221
HL3658	85	LB-1610	16	LB-653	35	LD1501	221	LD502	192	LL-882	222
HL367	101	LB-166	20	LB-654	35	LD1502	221	LD504	231	LL-883	222
HL3670	142	LB-167	20	LB-655	35	LD1505	221	LD5058C	42	LL-884	222
HL3678	85	LB-1706	18	LB-656	35	LD1506	221	LD5058I	42	LL-885	222
HL369	101	LB-1708	18	LB-66	20	LD1507	221	LD5058L	42	LL-886	222
HL3690	148	LB-192	22	LB-67	20	LD151	197	LD5058T	42	LL-887	222
HL3691	92	LB-193	22	LB-7000	174	LD152	197	LD5058V	42	LL-888	222
HL3698	84	LB-194	22	LB-7060	174	LD153	197	LD5058X	42	LL-889	219
HL370	105	LB2001	231	LB-7061	174	LD154	197	LD5058Y	42	LL-890	219
HL371	105	LB-213	28	LB-7062	174	LD155	197	LD507	192	LL-891	230
HL372	105	LB-214	28	LB-7063	174	LD157	191	LD508	192	LL-892	219
HL373	106	LB-215	28	LB-7064	174	LD160	189	LD509	192	LL-893	220
HL388	100	LB-216	28	LB-713	20	LD161	189	LD510	49	LL-894	220
HL389	100	LB-217	28	LB-714	20	LD162	189	LD511	192	LL-895	223
HL3891	92	LB2200	231	LB-717	20	LD164	191	LD512	192	LL-896	223
HL453	102	LB-24	25	LB-718	20	LD167	191	LD513	192	LL-897	223
HL454	102	LB-26	25	LB-73	20	LD175	189	LD515	192	LL-898	223
HL4548	85	LB-271	26	LB-74	20	LD176	189	LD516	192	LL-902	161
HL455	100	LB-272	26	LB-750	23	LD177	192	LD528	231	LL-903	161
HL456	99	LB361	305	LB-751	23	LD178	189	LD531	192	LL-905	161
HL457	100	LB362	305	LB-760	25	LD179	189	LD532	192	LL-906	161
HL458	99	LB363	305	LB-770	24	LD181	189	LD55	187	LL-907	161
HL4580	147	LB364	305	LB-771	24	LD182	189	LD56	187	LL-908	161
HL4588	84	LB365	305	LB-91	22	LD184	189	LD600	186	LL-918	160
HL459	99	LB366	305	LB-92	22	LD185	189	LD601	186	LL-919	160
HL4598	148	LB-37	31	LB-93	22	LD186	189	LD61	187	LL-920	160
HL460	99	LB-371	31	LB-931	22	LD193	189	LD62	187	LL-921	160
HL4600	142	LB-375	32	LB-94	22	LD194	189	LD63	187	LL-922	160
HL4608	83	LB-377	32	LB-95	23	LD195	189	LD65	187	LL-923	160
HL530	86	LB-378	31	LB-950	23	LD196	189	LD651	186	LL-924	160
HL63	212	LB-38	23	LB-960	25	LD197	189	LD66	187	LL-925	160
KF-HK-1-2	309	LB-380	33	LB9601	231	LD198	189	LD67	188	LL-926	160
LB001	180	LB-381	33	LB-97	24	LD199	189	LD73	192	LL-927	159
LB001	184	LB-382	33	LB-970	24	LD200	287	LD74	192	LL-928	159
LB002	180	LB-383	32	LB-98	22	LD2000	138	LED-F3W	283	LL-930	159
LB003	180	LB-384	33	LD002	188	LD2001	139	LED-R2W	283	LL-931	160
LB005	180	LB-420	29	LD090	191	LD2002	139	LH01	306	LL-932	159
LB007	180	LB-422	29	LD091	192	LD2003	138	LH02	306	LL-933	159
LB007	184	LB-423	29	LD092	192	LD2004	139	LH108	306	LL-934	159
LB009	181	LB-424	29	LD10	192	LD2005	139	LH109	306	LL-940	160
LB0161	305	LB-430	30	LD100	287	LD201	288	LH11	306	LL-941	160
LB0162	305	LB4301	231	LD1000	131	LD250	288	LH110	306	LL-942	160
LB0163	305	LB-431	30	LD1001	131	LD262	197	LH111	306	LL-950	162
LB0164	305	LB-432	29	LD1002	131	LD271	282	LH112	306	LL-951	162
LB017	305	LB-432	30	LD1003	131	LD3000	139	LH119	306	LL-952	162
LB0170	305	LB-433	29	LD1004	131	LD3001	139	LH140	306	LL-960	159
LB0171	305	LB-433	30	LD1005	131	LD3002	139	LH19	306	LL-970	160
LB0172	305	LB-434	29	LD1006	131	LD3003	139	LH20	307	LL-971	160
LB0173	305	LB-434	30	LD1007	131	LD305	289	LH21	307	LL-972	160
LB0174	305	LB-435	30	LD101	189	LD313	289	LH22	307	LN003	150

Алфавитный указатель

LN008	150	ML180	98
LN009	150	ML181	98
LN010	224	ML1818	82
LN011	224	ML182	98
LN012	224	ML1828	82
LN013	224	ML1838	82
LN201A	224	ML184	98
LN7	150	ML1841	82
LS420	185	ML1842	82
LSS01	182	ML185	95
LSS02	182	ML1850	142
LSS03	182	ML1858	81
LSS04	183	ML186	94
LSS11	182	ML1860	146
LSS12	182	ML1861	88
LSS20	183	ML1862	88
LSS30	183	ML1863	88
LSS31	183	ML1868	81
LSS32	183	ML187	95
LSS51	186	ML1871	88
LS603	177	ML1878	80
LS604	177	ML188	94
LS606	177	ML1880	142
LS607	177	ML1888	80
LS612	178	ML189	94
LS613	178	ML1891	90
LS616	178	ML1898	80
LS617	179	ML190	94
LS626	179	ML1908	80
LS630	179	ML201	89
LS651	186	ML202	89
LS704	190	ML203	89
LS705	190	ML203-1	89
LS706	190	ML211	91
LS710	190	ML212	91
LS720	191	ML213	91
LS721	191	ML231	90
MASTER ДВО	53	ML232	90
MASTER+ДВО	53	ML233	90
MC2	294	ML400	141
MGN300	133	PL102	271
MGN301	133	PL103	271
MGN302	133	PL105	271
MGN303	134	PL106	271
MGN304	134	PL107	271
MGN305	134	PL109	271
MGN306	133	PL110	271
MGN307	134	PL121	266
MGN308	135	PL122	266
MGN309	135	PL125	266
MGN310	135	PL126	266
MGN311	135	PL130	268
ML100	93	PL131	268
ML1001	87	PL134	268
ML1004	145	PL150	272
ML1005	144	PL151	272
ML1008	79	PL152	272
ML101	93	PL154	272
ML1011	87	PL155	272
ML1014	145	PL156	272
ML1015	144	PL157	272
ML1018	79	PL158	272
ML102	93	PL160	273
ML1021	87	PL161	273
ML1024	145	PL162	273
ML1025	144	PL163	273
ML1028	79	PL164	273
ML103	93	PL165	273
ML1031	87	PL170	268
ML1034	145	PL171	268
ML1035	144	PL176	268
ML1038	79	PL200	261
ML162	95	PL201	261
ML1620	141	PL3701	270
ML1708	83	PL3703	270
ML1730	146	PL3704	270
ML174	95	PL3705	270
ML1740	147	PL3706	270
ML1744	96	PL3707	270
ML1748	83	PL3708	270
ML175	97	PL3709	270
ML1750	148	PL3801	269
ML1754	97	PL3803	269
ML176	96	PL3804	269
ML1768	83	PL3805	269
ML177	96	PL3806	269
ML178	97	PL3807	269
ML1780	148	PL3808	269
ML179	97	PL3809	269

PL4041	274	PL581	265
PL4042	274	PL582	265
PL4043	274	PL585	265
PL4044	274	PL586	265
PL4045	274	PL591	267
PL4046	274	PL594	267
PL4047	274	PL595	267
PL4048	274	PL596	267
PL4049	274	PL6001	265
PL4071	268	PL6002	265
PL4072	268	PL6005	265
PL4076	268	PL6006	265
PL4087	268	PL6101	256
PL4101	255	PL6102	256
PL4102	255	PL6103	256
PL4103	255	PL6104	256
PL4104	255	PL6105	256
PL4105	255	PL611	267
PL4201	255	PL612	267
PL4202	255	PL615	267
PL4203	255	PL616	267
PL4204	255	PL6201	256
PL4205	255	PL6202	256
PL4210	255	PL6203	256
PL520	267	PL6204	256
PL524	267	PL6205	256
PL525	267	PL621	266
PL526	267	PL6210	257
PL530	260	PL6211	257
PL550	261	PL6214	257
PL555	261	PL6215	257
PL571	263	PL625	266
PL575	263	PL626	266
PL576	263	PL6301	264
PL581	265	PL6302	264
PL582	265	PL6305	264
PL585	265	PL6306	264
PL586	265	PL631	273
PL591	267	PL634	273
PL594	267	PL635	273
PL595	267	PL636	273
PL596	267	PL638	273
PL6001	265	PL641	262
PL6002	265	PL642	262
PL6005	265	PL651	261
PL6006	265	PL652	261
PL6101	256	PL661	260
PL6102	256	PL671	264
PL6103	256	PL675	264
PL6104	256	PL676	264
PL6105	256	PL677	266
PL611	267	PL681	266
PL612	267	PL682	266
PL615	267	PL685	266
PL616	267	PL686	266
PL6201	256	PL691	265
PL6202	256		
PL6203	256		
PL6204	256		
PL6205	256		
PL621	266		
PL6210	257		
PL6211	257		
PL6214	257		
PL6215	257		
PL625	266		
PL626	266		
PL6301	264		
PL6302	264		
PL6305	264		
PL6306	264		
PL631	273		
PL634	273		
PL635	273		
PL636	273		
PL638	273		
PL641	262		
PL642	262		
PL651	261		
PL652	261		
PL661	260		
PL671	264		
PL675	264		
PL676	264		
PL681	266		
PL682	266		
PL685	266		
PL686	266		
PL691	265		

PL695	265	PL775	264
PL696	265	PL781	277
PL701	262	PL785	277
PL705	262	PL786	277
PL711	262	PL788	277
PL715	262	PL8101	258
PL721	263	PL8102	258
PL723	263	PL8103	258
PL724	263	PL8105	258
PL725	263	PL8110	259
PL726	263	PL8111	259
PL731	276	PL8114	259
PL734	276	PL8115	259
PL735	276	PRO-0431	109
PL736	276	PRO-0432	109
PL737	276	PRO-0433	109
PL741	277	PRO-0435	109
PL744	277	PRO-0448	109
PL745	277	P3-01	47
PL746	277	REF651	35
PL748	277	REF652	35
PL751	276	SENT1	295
PL754	276	SENT5	295
PL755	276	SENT6	296
PL756	276	SENT7	296
PL757	276	SENT8	296
PL761	275	SENT9	296
PL764	275	SENT19	296
PL765	275	SENT1A	295
PL766	275	SENT25	299
PL767	275	SENT26	299
PL768	275	SENT27	299
PL771	264	SENT28	299
PL775	264	SENT29	299
PL781	277	SENT3	295
PL785	277	SENT30	296
PL786	277	SENT31	297
PL788	277	SENT32	297
PL8101	258	SENT33	297
PL8102	258	SENT33A	297
PL8103	258	SENT34	297
PL8105	258	SENS	295
PL8110	259	SENS0	298
PL8111	259	SENS5	298
PRO-0431	109	SENS6	298
PRO-0432	109	SP2701	229
PRO-0433	109	SP2703	225
PRO-0435	109	SP2705	227
PRO-0448	109	SP2706	227
P3-01	47	SP2707	225
REF651	35	SP2708	225
REF652	35	SP2708	225
SENT1	295	SP2711	226
SENT5	295	SP2712	226
SENT6	296		
SENT7	296		
SENT8	296		
SENT9	296		
SENT19	296		
SENT1A	295		
SENT25	299		
SENT26	299		
SENT27	299		
SENT28	299		
SENT29	299		
SENT3	295		
SENT30	296		
SENT31	297		
SENT32	297		
SENT33	297		
SENT33A	297		
SENT34	297		
SENS	295		
SENS0	298		
SENS5	298		
SENS6	298		
SP2701	229		
SP2703	225		
SP2705	227		
SP2706	227		
SP2707	225		
SP2708	225		
SP2708	225		
SP2711	226		
SP2712	226		

SP2713	227	TM78	303
SP2714	227	TM81	285
SP2801	229	TM82	285
SP2802	229	TM83	285
SP2803	229	TM84	285
SP2804	229	TM85	286
SP2812	230	TM91	286
SP2813	230	TM92	286
SP3021	216	TM93	286
SP3022	216	TR Арктик	51
SP3023	216	TR Армстронг	51
SP3024	216	TR Армстронг Clip In	52
SP3031	218	TR Армстронг с IP54	52
SP3032	218	TR Армстронг с БАП	52
SP3033	218	TR Грильятто	53
SP3034	218	TR Круг	53
SP3035	218	TR Линия	51
SP3036	218	TR Маркет	53
SP3040	217	TR Овал	53
SP3050	216	ДБО 07-5-001	55
SP3060	216	ДБП 06-6-001	55
SP3070	217	ДГ-01	279
SP3735	226	ДГ-02	279
SP3736	226	ДГ-03	279
SP4111	225	ДПО 11-2x10-001	46
SP4112	225	ДПО 11-2x18-001	46
SP4113	225	ДС-05	47
SP4114	225	ДС-06-48	218
SP5001	223	ДС-1	218
SP5002	223	ДС-2	218
SP7010	215	ДС-3	218
SP7020	215	ДС-4	218
SP7030	215	ДС-7000	175
STLB01	168	НББ 01-60-001	54
TH2293	171	НББ 01-60-002	54
TH2294	171	НББ 03-60-011	54
TH2295	171	НББ 03-60-012	54
TH2300	169	НББ 03-60-013	54
TH2301	169	НББ 03-60-021	54
TH2302	169	НББ 03-60-022	54
TH2303	169	НББ 04-60-012	54
TH2304	169	НББ 04-60-021	54
TH2305	169	НББ 04-60-022	54
TH2306	169	НББ 05-100-001	55
TH2308	169	НББ 01-60-002	55
TH2309	170	НББ 01-60-012	55
TH2310	170	НББ 06-60-002	55
TH2312	170	НББ 06-60-005	55
TH2313	170	НББ 06-60-002	55
TH2314	170	НББ 06-60-101	56
TH2315	170	НББ 06-60-102	56
TH2400	171	НББ 05-100-001	278
TH2401	171	НББ 01-60-251	278
TH2402	172	НББ 04-60-001	260
TH2403	172	НББ 06-60-001	260
TH2404	172	НББ 04-60-001	260
TH2408	173		



СТЕПЕНЬ
ЗАЩИТЫ

Степень защиты от пыли и влаги



УГОЛ
РАССЕИВАНИЯ

Угол расхождения луча



170-265V

Напряжение питания



КЛАСС
ЗАЩИТЫ I

Класс защиты от поражения электрическим током



E27

Подходящий цоколь/патрон



-40°C...+50°C

Температура окружающей среды,
при которой гарантируется работоспособность изделия



КП < 1%

Коэффициент пульсации



СРОК
СЛУЖБЫ

Срок службы светодиодного модуля
при нормальных условиях эксплуатации



ГАРАНТИЯ

Гарантийный срок на товар



CRI > 80

Индекс цветопередачи



СОВМЕСТИМ
С ПОДСВЕТКОЙ

Совместимы с выключателем с подсветкой



175-265V

Лампы с IC-драйвером не снижают яркость при падении напряжения



ИСТОЧНИК
ПИТАНИЯ

Источник питания



LI-ION
АККУМУЛЯТОР

Тип аккумулятора

ПРОЕКТИРОВАНИЕ ОСВЕЩЕНИЯ

Компания Feron разрабатывает
и поставляет комплексные
решения для освещения:

объектов промышленного назначения

гражданских объектов

объектов коммерческого назначения

логистических центров

магистралей, дорог и улиц



Мы также предоставляем ряд сервисных услуг для помощи в создании эффективной и безопасной системы освещения для внутреннего или наружного использования

Выполнение светотехнического расчета



Разработка проекта освещения

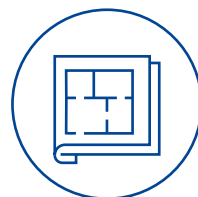

Предоставление плагинов Revit



Подбор аналогов и помощь в составлении спецификации



Доступ к чертежам с расстановкой осветительных приборов в AutoCAD

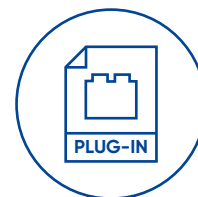

СВЕТОДИОДНЫЕ ПАНЕЛИ
Сделано в России



ЛИНЕЙНЫЕ СВЕТОДИОДНЫЕ СВЕТИЛЬНИКИ
Сделано в России



ЛИНЕЙНЫЕ СВЕТОДИОДНЫЕ СВЕТИЛЬНИКИ IP40 | IP65



СВЕТОДИОДНЫЕ ТРЕКОВЫЕ СВЕТИЛЬНИКИ
Серии RETAILRAY



Видео на RUTUBE



ПОВОРОТНЫЕ ТРЕКОВЫЕ СВЕТИЛЬНИКИ
Серии RETAILTRACE



Видео на RUTUBE



ЛИНЕЙНЫЕ СВЕТОДИОДНЫЕ СВЕТИЛЬНИКИ
Серии RETAILRAY



Видео на RUTUBE



СКЛАДСКИЕ СВЕТИЛЬНИКИ

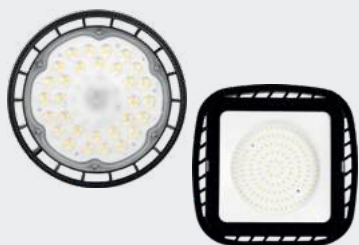

УЛИЧНЫЕ СВЕТИЛЬНИКИ



ЭЛЕКТРОУСТАНОВКА
Серии Велена



STEKKER

ДЛЯ ТЕХ, КТО ВЫБИРАЕТ ЛУЧШЕЕ



ЧЕРНЫЙ УГОЛЬ



ПЛАТИНОВО - СЕРЫЙ



БЕЛЫЙ ФАРФОР

СЕРИЯ **ЭМИЛИ**

Серия Эмили – это элегантная и трендовая серия электроустановочных изделий. Простые и в тоже время совершенные линии выключателей и розеток станут украшением любого интерьера. Высокое качество изделий гарантирует их долгую и надёжную службу.



www.stekker.ru

СЕРИЯ НА САЙТЕ

STEKKER

НАДЁЖНЫЙ ЭЛЕКТРОМОНТАЖ

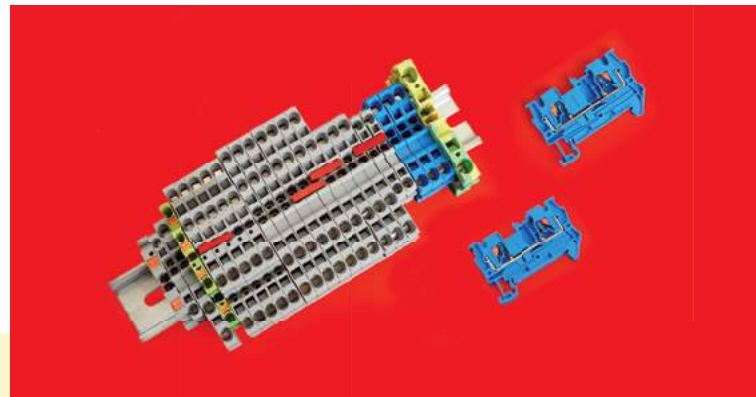

НАДЕЖНЫЙ ЭЛЕКТРОМОНТАЖ

Stekker – это качественная продукция для электромонтажных работ. В портфеле бренда на данный момент более 1600 позиций и с каждым годом ассортимент пополняется актуальными новинками. Для нас важно дать потребителю продукцию по демократичной цене с высокими потребительскими свойствами, именно поэтому мы осуществляем многоуровневый контроль качества. В собственной лаборатории наши инженеры постоянно проводят тестирование образцов на соответствие заявленным критериям. Надежный электромонтаж, не просто слоган!

СКАЧАЙТЕ
электронную версию



www.FERON.ru

Мы оставляем за собой право на опечатки, ошибки и корректировку технической информации.
Актуальная информация публикуется на сайте feron.ru. Внешний вид товаров может отличаться
от представленных в каталоге фотографий в связи с особенностями полиграфии,
а также может незначительно меняться от партии к партии.