

# Низковольтные трековые магнитные светильники

# Feron

Материал: алюминий, поликарбонат

48V

50000  
ЧАСОВ

IP20



## MGN300



LxWxH,mm (220x22x43)

LxWxH,mm (328x22x43)

LxWxH,mm (436x22x43)

12W 1080Lm

арт 41934 (3000K)  
арт 41929 (4000K)

18W 1620Lm

арт 41935 (3000K)  
арт 41931 (4000K)

24W 2160Lm

арт 41933 (4000K)

## MGN301

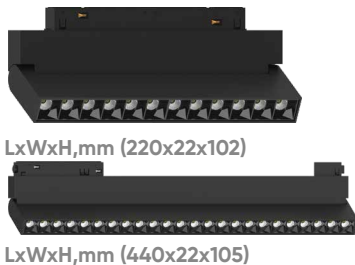

LxWxH,mm (220x22x102)

LxWxH,mm (440x22x105)

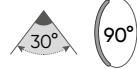

12W 1080Lm

арт 51015 (2700K)  
арт 41936 (4000K)

24W 2160Lm

арт 48720 (4000K)

## MGN302



LxWxH,mm (300x22x43)

LxWxH,mm (450x22x43)

LxWxH,mm (600x22x43)

LxWxH,mm (900x22x43)

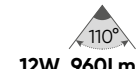

12W 960Lm

арт 41943 (3000K)  
арт 41938 (4000K)

18W 1440Lm

арт 41944 (3000K)  
арт 41940 (4000K)

24W 1920Lm

арт 41942 (4000K)

36W 2880Lm

арт 48719 (4000K)

## MGN306

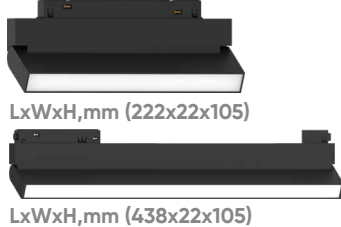

LxWxH,mm (222x22x105)

LxWxH,mm (438x22x105)

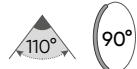

12W 960Lm

арт 48561 (4000K)

24W 1920Lm

арт 48721 (4000K)

## MGN303

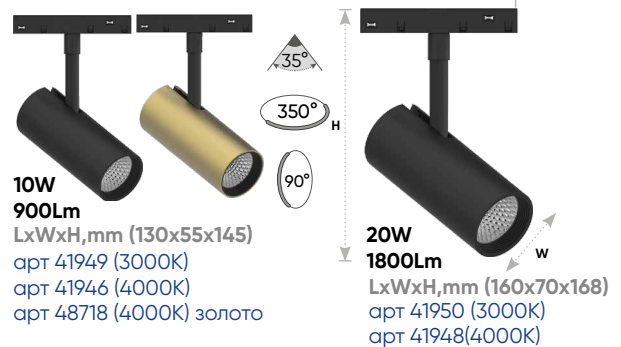

10W

900Lm

LxWxH,mm (130x55x145)

арт 41949 (3000K)  
арт 41946 (4000K)  
арт 48718 (4000K) золото

20W

1800Lm

LxWxH,mm (160x70x168)  
арт 41950 (3000K)  
арт 41948(4000K)

## MGN304

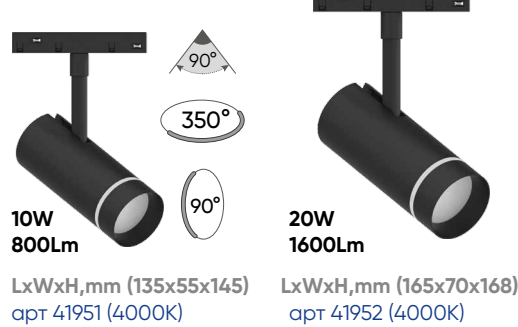

10W

800Lm

LxWxH,mm (135x55x145)

арт 41951 (4000K)

20W

1600Lm

LxWxH,mm (165x70x168)

арт 41952 (4000K)

## MGN305

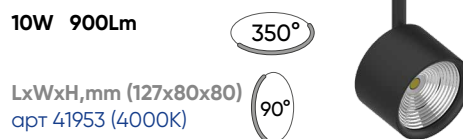

10W 900Lm

LxWxH,mm (127x80x80)

арт 41953 (4000K)

## MGN307



24W 1920Lm

LxWxH,mm (300x300x43)  
арт 48728 (4000K)

## MGN308



12W 960Lm

LxWxH,mm (55x55x240)

с антибликовой решеткой  
арт 48920 (4000K)



Эффективное и качественное освещение благодаря Feron становится доступнее! Алюминиевый корпус с порошковой окраской, высокое качество комплектующих и сборки, а главное - сбалансированный ассортимент.

Подробнее  
в видео



Feron.ru